

TOPRING

Solutions en air comprimé



Catalogue No 18

Édition octobre 2023

TOPRING

Table des matières | Catalogue No 18

GROUPE 1 | TRAITEMENT DE L'AIR COMPRIMÉ

- Série 56 **Séparateurs d'eau**
- Série 53 **Filtres à air comprimé**
- Série 49 **Sécheurs d'air frigorifiques, régénératifs et par adsorption**
- Série 59 **Purgeurs de condensats**
- Série 57 **Séparateurs eau/huile**
- Série 09 **Soupapes pour réservoirs à air**
- Série 69 **Huiles pour compresseurs**

GROUPE 2 | SYSTÈMES DE TUYAUTERIE

- Série 08 **Système de tuyauterie pour l'air comprimé TOPRING PPS**
- Série 07 **Système de tuyauterie pour l'air comprimé QuickLINE**
- Série 05 **Système de tuyauterie pour l'air comprimé AIR LINE**
- Série 47 **Distributeurs**
- Série 65 **Robinets quart de tour**

GROUPE 3 | PRÉPARATION D'AIR, TUYAUX ET RACCORDS

- Série 50 **MODULAIR Filtres, régulateurs et lubrificateurs**
- Série 51 **AIRFLO Filtres, régulateurs et lubrificateurs**
- Série 52 **HIFLO₂ et HIFLO Filtres, régulateurs et lubrificateurs**
- Série 55 **Manomètres**
- Série 58 **Soupapes de sécurité HOSEGUARD®**
- Séries 70-78 **Tuyaux à air**
- Série 79 **Dévidoirs**
- Séries 11-19 **Tuyaux en spirale**
- Série 41 **Raccords en laiton**
- Séries 20-31 **Raccords rapides**
- Séries 28-29 **Raccords à haute pression et raccords hydrauliques**
- Série 48 **Colliers de serrage**

GROUPE 4 | OUTILS À AIR COMPRIMÉ

- Séries 60-61 **Soufflettes et pulvérisateurs à air**
- Série 63 **Gonflage des pneus**
- Séries 66-67 **Aspirateurs à air comprimé**
- Série 62 **Filtres, régulateurs et lubrificateurs pour outils**
- Série 64 **Équilibreur**
- Série 69 **Huiles pour outils pneumatiques**

GROUPE 5 | FORCE PNEUMATIQUE

- Séries 32-38 **Tubes pneumatiques**
- Séries 39-46 **Raccords autobloquants**
- Série 80 **Valves pneumatiques**
- Séries 81-83 **Cylindres pneumatiques NFPA**
- Série 85 **Régulateurs de débit et soupapes**
- Série 68 **Amplificateurs d'air**
- Série 86 **Silencieux pneumatiques**

Séparateurs d'eau



Groupe 1 • Série 56

TOPRING
Solutions en air comprimé

AIRFLO

SÉPARATEURS D'EAU



Première étape pour éliminer les condensats à la sortie du compresseur. Les séparateurs d'eau utilisent la force centrifuge (effet vortex) pour extraire jusqu'à 99% de l'eau et des contaminants solides contenus dans l'air comprimé.

Les séparateurs doivent être associés à d'autres solutions de traitement d'air comprimé, car l'air chaud introduit dans le réseau continuera à se refroidir et se condensera en eau.

- Premier traitement idéal après le compresseur
- Utilisation de la force centrifuge pour éliminer jusqu'à 99 % de l'eau et des contaminants solides
- Installation simple et facile
- Nul besoin d'électricité et nécessite peu d'entretien
- Purgeur automatique efficace
- Revêtement électrostatique



FONCTIONNEMENT

L'air se met à tourner rapidement en traversant les ailettes du générateur de vortex (B). Le cône du générateur (C) accélère la rotation. La force centrifuge projette les gouttelettes d'eau sur la paroi extérieure. L'eau coule le long de la paroi et s'accumule au fond du séparateur. Le déflecteur (D) empêche le tourbillon d'air d'entraîner l'eau accumulée. L'eau est évacuée par le purgeur automatique inclus (E) ou un purgeur externe en option.

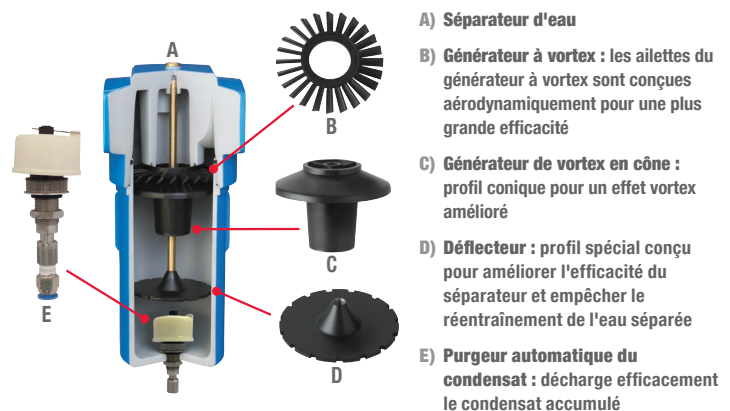

CONSEIL D'INSTALLATION

S'installe généralement en amont des refroidisseurs, des réservoirs d'air, des sècheurs frigorifiques et aux points d'utilisations stratégiques du réseau

AIRFLO

SÉPARATEURS D'EAU

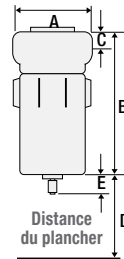

Séparateurs d'eau

No de produit	Orifice (F) NPT	Débit SCFM	Poids kg	Dimensions (mm)				
				A	B	C	D	E
56.001	1/4	32	1.04	87	179	28	60	44
56.003	1/4 ^o	32	1.13	87	179	28	60	44
56.005	3/8	88	1.09	87	179	28	60	44
56.007	1/4 ^{oo}	32	1.18	87	179	28	60	44
56.010*	1/2	88	1.09	86	185	24	90	44
56.020*	3/4	144	1.41	86	256	24	90	44
56.023*	3/4	232	3.99	130	285	43	135	44
56.030*	1	232	3.81	130	285	43	135	44
56.040*	1-1/2	373	4.22	130	385	43	235	44
56.050*	1-1/2	488	4.81	130	485	43	335	44
56.060*	1-1/2	600	6.21	130	685	43	525	44

* Numéro d'enregistrement canadien disponible (NEC)

^o Inclus : adaptateur hexagonal 1/4 (M) x 3/8 (F) NPT

^{oo} Inclus : adaptateur hexagonal 1/4 (M) x 1/2 (F) NPT



56.130



53.900 - 53.905



53.933

No de produit	Description
56.130	Purgeur automatique interne standard
53.900	Support d'installation pour modèles 56.001 à 56.023
53.905	Support d'installation pour modèles 56.030 à 56.060
53.933	Adaptateur pour purgeur automatique AIRFLO

OPTIONNEL : PURGEURS EXTERNES DE CONDENSATS

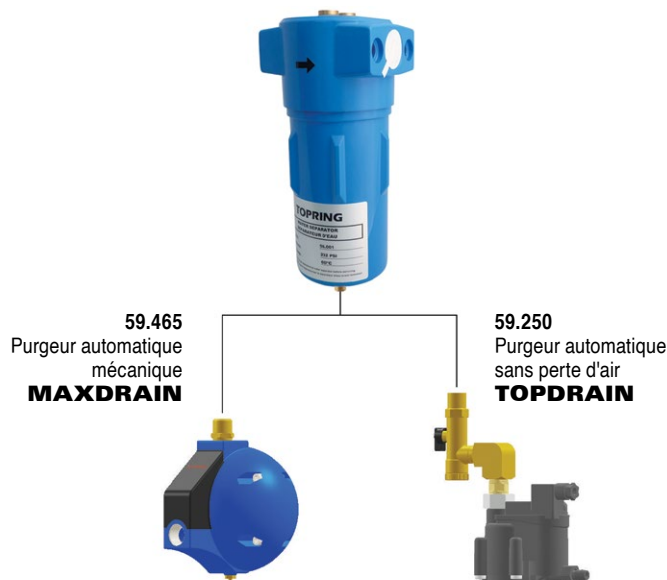

59.465
Purgeur automatique
mécanique
MAXDRAIN

59.250
Purgeur automatique
sans perte d'air
TOPDRAIN

CONSEIL D'INSTALLATION

Pour raccorder un purgeur externe au filtre à air, installer l'adaptateur pour purgeur AIRFLO (53.933) en remplacement du drain interne automatique.

TOPDRY SÉPARATEURS D'EAU



- Premier traitement idéal après le compresseur
- Utilisation de la force centrifuge pour éliminer jusqu'à 99 % de l'eau
- Installation simple et rapide
- Parfaitement adapté aux compresseurs à vitesse variable
- Conforme à la norme ISO 12500-4
- Revêtement anticorrosion
- Un excellent moyen pour éliminer au maximum l'eau qui pourrait s'infiltrer dans le système d'air comprimé
- Recommandé pour toute installation d'air comprimé



Matériau

Corps : Aluminium moulé

Spécifications techniques

Pression maximale d'utilisation : 232 PSI

Température d'utilisation : 2 à 80 °C

Séparateurs d'eau

No de produit	Orifice (F) NPT	Débit SCFM	Dimensions (mm)				
			A	B	C	D	E
56.400	1/8	6	50	17	157	28	60
56.405	1/4	15	50	17	157	28	60
56.410	1/4	25	70	24	231	28	70
56.415	3/8	35	70	24	231	28	70
56.420	1/2	50	70	24	231	28	70
56.425	1/2	70	127	32	285	30	80
56.430	3/4	125	127	32	371	30	80
56.435	1	175	127	32	371	30	80
56.440	1-1/4	280	140	40	475	30	80
56.445	1-1/2	325	140	40	475	30	80
56.450	2	700	170	53	708	30	100
56.455	2-1/2	850	220	70	736	30	100
56.460	3	1500	220	70	1005	30	100

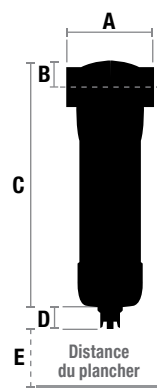

ACCESSOIRES

ENSEMBLES POUR MONTAGE MURAL



No de produit	Pour modèles
53.975	56.400 à 56.405
53.976	56.410 à 56.420
53.977	56.425 à 56.435
53.978	56.440 à 56.445
53.979	56.450
53.980	56.455 à 56.460

ENSEMBLES DE FIXATION



No de produit	Pour modèles
53.985	56.400 à 56.405
53.986	56.410 à 56.420
53.987	56.425 à 56.435
53.988	56.440 à 56.445
53.989	56.450
53.990	56.455 à 56.460

PURGEURS AUTOMATIQUES INTERNES



No de produit	Pour modèles
53.994	56.400 à 56.420
53.995	56.425 à 56.460

Filtres à air comprimé



Groupe 1 • Série 53

TOPRING
Solutions en air comprimé

LES STANDARDS DE QUALITÉ D'AIR

Certaines applications ou procédés requièrent de très hauts standards de qualité d'air. C'est le cas notamment des industries de transformation alimentaire où l'air comprimé peut entrer en contact avec les aliments (étapes de transformation, de séchage, d'emballage, etc.). La présence d'eau et de contaminants entraîne une défaillance des équipements pneumatiques et favorise la prolifération bactérienne dans la tuyauterie d'air comprimé.

L'organisation internationale de la normalisation (ISO) a établi la norme 8573 sur la qualité de l'air afin de faciliter la sélection, la conception et la mesure des composants de traitement d'air. La norme ISO 8573.1 identifie trois principaux types de contaminants dans un système d'air comprimé : **les particules solides, l'eau et l'huile** (sous forme d'aérosol et de vapeur). Chacune est classée et attribuée à une classe de qualité allant de 0 (la plus stricte) à la classe 9 (la moins stricte). C'est l'utilisation qui détermine le niveau de qualité requis selon les standards de son industrie et ses applications.

Classe ISO 8573.1 (2010)	Particules solides			Eau		Huile	
	Maximum de particules par m ³			Concentration	Vapeur	Liquide	
	0.1 – 0.5 micron	0.5 – 1 micron	1 – 5 micron	mg/m ³	Point de rosée sous pression	g/m ³	
0	Tel que spécifié par l'utilisateur ou le fournisseur						
1	≤ 20 000	≤ 400	≤ 10	---	≤ -94°F	---	≤ 0.01
2	≤ 400 000	≤ 6 000	≤ 100	---	≤ -40°F	---	≤ 0.1
3	---	≤ 90 000	≤ 1 000	---	≤ -4°F	---	≤ 1
4	---	---	≤ 10 000	---	≤ 37°F	---	≤ 5
5	---	---	≤ 100 000	---	≤ 45°F	---	---
6	---	---	---	≤ 5	≤ 50°F	---	---
7	---	---	---	5 – 10	---	≤ 0.5	---
8	---	---	---	---	---	0.5 – 10	---
9	---	---	---	---	---	5 – 10	---

(1) Toutes les formes d'huiles incluant les liquides, aérosols et vapeurs

Par exemple, l'illustration suivante indique que pour une industrie alimentaire (niveau 4), on doit respecter la classe 1.4.1., correspondant à filtration de classe 1 pour les particules solides, classe 4 pour l'eau et classe 1 pour l'huile.



Niveau 1
air comprimé sans spécification

ISO 8573.1
Classe 5.6.5



Niveau 2
air d'usine en général, outils à air (sablage au jet, meulage, etc.)

ISO 8573.1
Classe 3.6.4



Niveau 3
instrument à air, peinture au pistolet et par procédé électrostatique, machines d'emballages

ISO 8573.1
Classe 1.5.3



Niveau 4
industrie alimentaire, pharmaceutique, chimique et laboratoires

ISO 8573.1
Classe 1.4.1



Niveau 5
industrie alimentaire, (brasseries, laiteries), pharmaceutique, chimique et laboratoires

ISO 8573.1
Classe 1.1.1

AIRFLO FILTRES À AIR COMPRIMÉ

Les filtres et éléments filtrants **AIRFLO** répondent aux niveaux de qualité d'air requis pour différentes applications. Ils permettent d'éliminer adéquatement les particules solides, l'huile et la vapeur d'eau.

- Quatre niveaux de qualité de filtration disponibles
- Peinture époxy (extérieur) augmentant la durabilité et la résistance à la corrosion
- Boîtier chromatisé assurant une meilleure adhérence de la peinture et une meilleure protection contre la corrosion et les substances agressives
- Installation facile de l'élément filtrant dans le boîtier grâce à la tige d'insertion
- Indicateur de pression différentielle inclus pour les modèles de 1/2 à 3 NPT
- Purgeur automatique inclus



29 à 41 SCFM

47 à 1324 SCFM

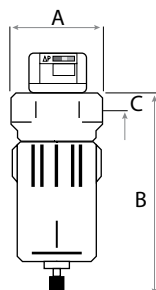

Matériau

Boîtier : Aluminium

Spécifications techniques

Pression maximale d'utilisation : 232 PSI

Température d'utilisation : 1 à 60 °C

INDICATEUR TROIS COULEURS



- VERT (propre)
0-5 PSI
- JAUNE (à changer)
6-9 PSI
- ROUGE
(très mauvais état)
10 PSI et +

RACCORD AUTOBLOQUANT



Inclus pour
le raccordement
du tube de drainage

CONSEIL D'INSTALLATION

Le sens du débit est indiqué sur la surface du filtre par une flèche.

Il est impératif de respecter cette consigne d'installation pour le bon fonctionnement du filtre.

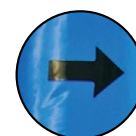

Orifice (F) NPT	Débit SCFM	Filtration				Dimensions (mm)		
		M3	M1	M01	AC	A	B	C
1/4	29	53.613	53.611	53.612	53.614	86	224	64
3/8	41	53.623	53.621	53.622	53.624	86	224	64
1/2*	47	53.633	53.631	53.632	53.634	86	224	84
3/4*	70	53.643	53.641	53.642	53.644	86	305	115
1*	116	53.663	53.661	53.662	53.664	130	312	115
1-1/2*	318	53.673	53.671	53.672	53.674	130	523	115
1-1/2*	470	53.683	53.681	53.682	53.684	130	784	156
2*	616	53.703	53.701	53.702	53.704	163	831	156
2-1/2 *	923	53.713	53.711	53.712	53.714	163	1082	156
3*	1324	53.723	53.721	53.722	53.724	251	1054	181

* Modèles avec orifice de 1/2 à 3 (F) NPT disponibles avec numéro d'enregistrement canadien (NEC)

AIRFLO

NIVEAUX DE QUALITÉ DE FILTRATION

Filtration M3

- Filtration de base
- Élimination des particules jusqu'à 3 microns

Filtration M1

- Filtration générale
- Élimination des particules jusqu'à 1 micron
- Teneur résiduelle maximale en aérosol d'huile : 0.1 mg/m³ à 20 °C

Filtration M01

- Filtration haute performance
- Élimination des particules jusqu'à 0.01 micron
- Teneur résiduelle maximale en aérosol d'huile : 0.01 mg/m³ à 20 °C

Filtration AC

- Filtre au charbon activé pour éliminer l'odeur (applicables aux compresseurs lubrifiés à l'huile)
- Élimination d'huile jusqu'à 0.003 mg/m³ à 20 °C conjointement avec élément de qualité M01

INSTALLATION TYPIQUE DE FILTRES SELON LES NIVEAUX DE QUALITÉ DE FILTRATION

Qualité d'air précise (pureté) conforme à la norme ISO 8573.1, standard pour la qualité d'air comprimé.

Traitement de l'air au sécheur frigorifique à 3 °C.

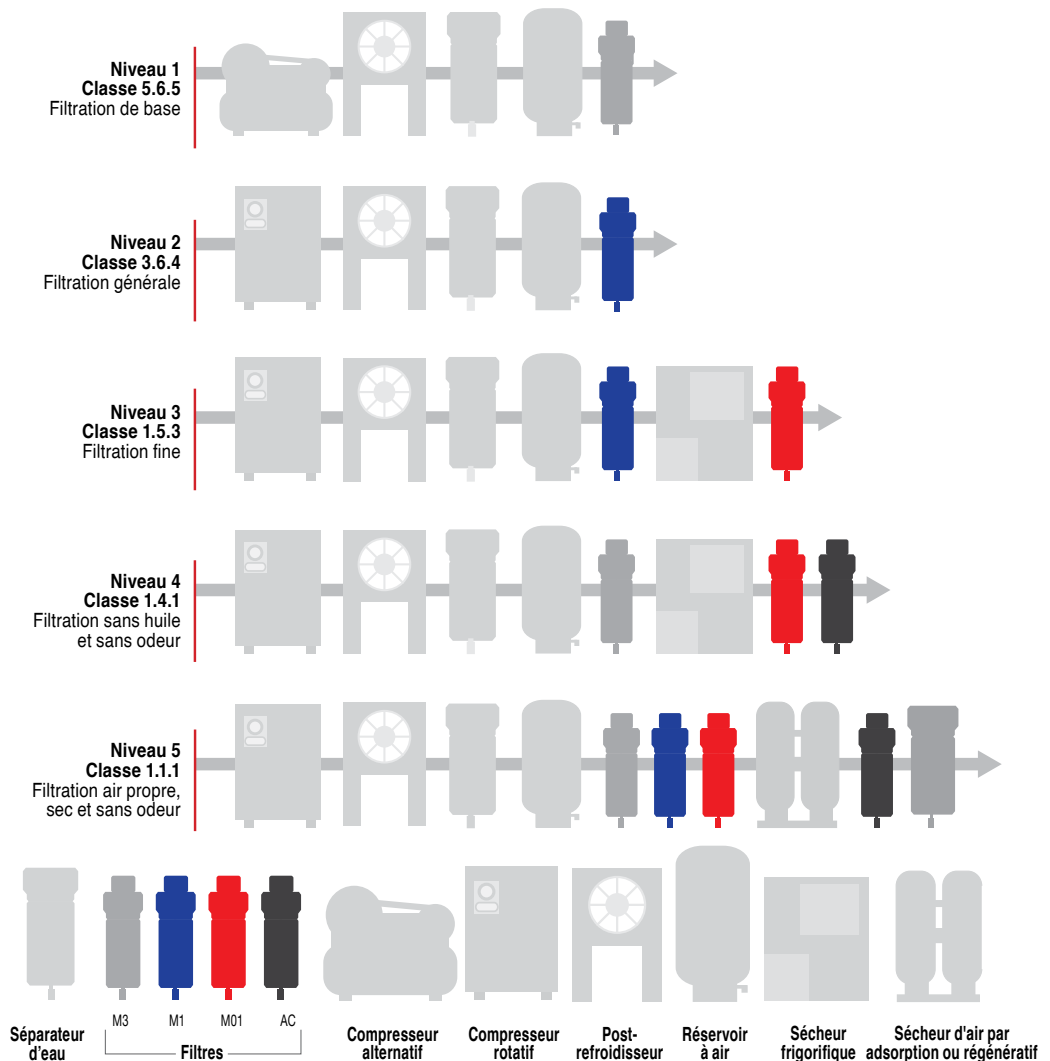

AIRFLO ÉLÉMENTS FILTRANTS

Caractéristiques et avantages

- Surface de filtration efficace supérieure
- Une plus grande capacité de maintien de la saleté
- Chutes de pression plus basses
- Possibilité de débit d'air supérieur



FILTRATION	M3	M1	M01	AC
Description	Protection générale	Déshuilage	Filtration antipoussière	Élimination des odeurs et des vapeurs d'huile
Particule (µm)	3	1	0.01	---
Huile (mg/m³) à 20°C	---	0.1	0.01	0.003

ÉLÉMENTS FILTRANTS DE REMPLACEMENT

Orifice (F) NPT	Débit SCFM	FILTRATION			
		M3	M1	M01	AC
1/4	29	53.813	53.811	53.812	53.814
3/8	41	53.823	53.821	53.822	53.824
1/2	47	53.833	53.831	53.832	53.834
3/4	70	53.843	53.841	53.842	53.844
1	116	53.863	53.861	53.862	53.864
1-1/2	318	53.873	53.871	53.872	53.874
1-1/2	470	53.883	53.881	53.882	53.884
2	616	53.903	53.901	53.902	53.904
2-1/2	923	53.913	53.911	53.912	53.914
3	1324	53.923	53.921	53.922	53.924

FONCTIONNEMENT

Le média plissé offre une surface filtrante 3 à 5 fois supérieure comparée aux éléments filtrants non plissés.

1. Manchon en acier inoxydable pour un soutien fiable et robuste
2. Revêtement en mousse hydrophobe améliorant la purge et l'effet de coalescence
3. Extrémités en aluminium robustes et anticorrosives
4. Élément filtrant à code de couleur facile à identifier

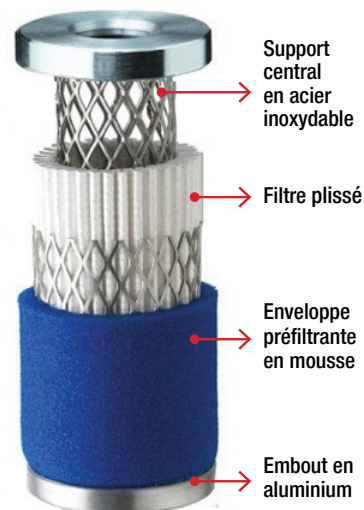

AIRFLO

ACCESSOIRES POUR FILTRES

INDICATEUR DE PRESSION DIFFÉRENTIELLE

Indique la nécessité de remplacer l'élément filtrant.

L'indicateur peut être ajouté au boîtier du filtre sans dépressuriser le système.



No de produit
53.920

CONNECTEURS PIVOTANTS

Permet un raccordement simple et rapide de plusieurs corps de filtre. Fait en acier.

ENSEMBLE RACCORDS PIVOTANTS



No de produit	Filetage (M) NPT
41.704	1/2
41.705	3/4
41.706	1
41.707	1-1/2
41.708	2
41.709	2-1/2

RACCORDS PIVOTANTS

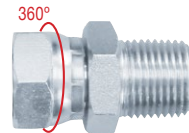

No de produit	Filetage (F-M) NPT
41.772	1/4
41.773	3/8

SUPPORTS DE MONTAGE DU FILTRE

Support de montage pour un meilleur soutien du filtre

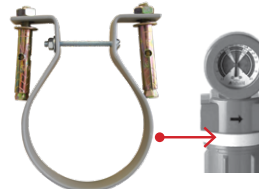

No de produit	Pour modèles
53.900	53.611 à 53.644
53.905	53.661 à 53.684

PURGEUR AUTOMATIQUE INTERNE



No de produit	Pour modèles
53.930	53.611 à 53.684

PURGEUR AUTOMATIQUE EXTERNE



No de produit	Pour modèles
53.935	53.701 à 53.724

ADAPTATEUR POUR PURGEUR AIRFLO AUTOMATIQUE

Permet de remplacer le purgeur automatique intégré afin d'y connecter un purgeur externe



No de produit
53.933

OPTIONNEL : PURGEURS DE CONDENSATS EXTERNES

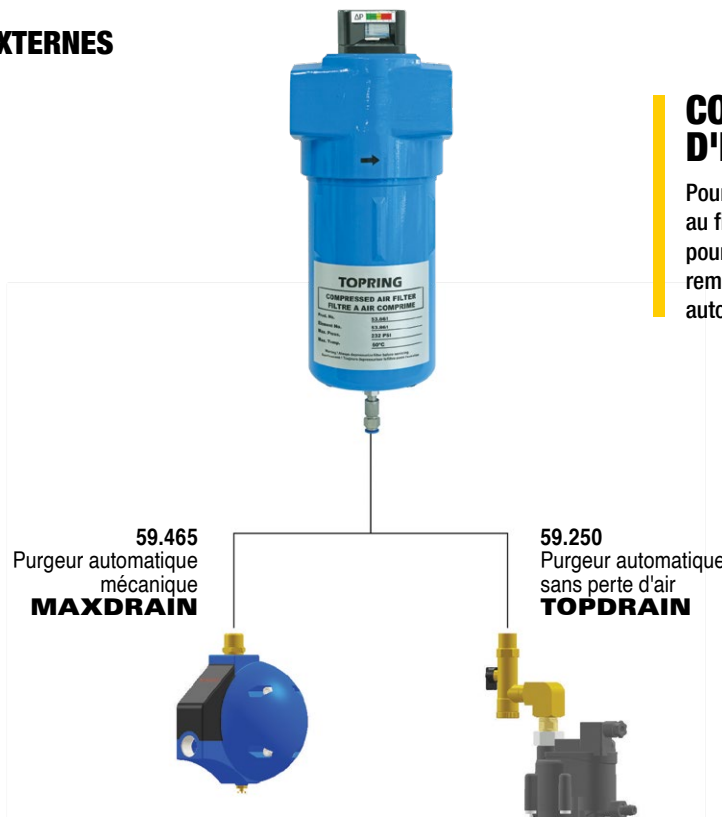

CONSEIL D'INSTALLATION

Pour raccorder un purgeur externe au filtre à air, installer l'adaptateur pour purgeur AIRFLO (53.933) en remplacement du drain interne automatique.

TOPDRY FILTRES À AIR COMPRIMÉ



TOPRING offre une gamme complète de filtres et éléments filtrants pour des performances de filtration plus élevées. Les huiles, les vapeurs d'eau et les particules solides doivent être adéquatement éliminées de l'air du système d'air comprimé. L'air comprimé propre, sec et sans huile est essentiel pour optimiser la filtration au compresseur, réduire les pertes de pression, augmenter les niveaux d'efficacité et réduire les coûts énergétiques.

- Trois niveaux de qualité de filtration
- Élimination efficace des liquides et des contaminants solides avec faibles chutes de pression
- Grand réservoir de condensats pour la collecte des huiles
- Conception avancée du débit d'air pour des performances optimales
- Traitement électrolytique du revêtement extérieur pour une excellente résistance à l'abrasion et à la corrosion
- Design compact et modulaire pour une installation rapide et simple
- Aucune tige d'insertion pour un entretien minimum
- Purgeur automatique avec commande manuelle pour tests et dépressurisation inclus
- Pour produits alimentaires, boissons, produits chimiques, laboratoires et médicaments
- Pour une utilisation avec les huiles de compresseurs y compris les huiles minérales et synthétiques



Material

Boîtier : Aluminium moulé

Spécifications

Pression maximale d'utilisation : 232 PSI

Température d'utilisation :

M1/M01 : 2 à 80 °C / AC : 2 à 50 °C

CONSEIL D'INSTALLATION

Le sens du débit est indiqué par une flèche sur la surface du filtre de l'indicateur « pop-up » ou de l'indicateur de pression différentielle.

Il est impératif de respecter cette consigne d'installation pour le bon fonctionnement du filtre.

Indicateur de pression différentielle



GRIS
L'élément filtrant est encore bon

GRIS-ROUGE
L'élément filtrant doit être changé

ROUGE
L'élément filtrant est en très mauvais état

Indicateur « Pop-up »



GRIS
L'élément filtrant est encore bon



ROUGE
L'élément filtrant doit être changé

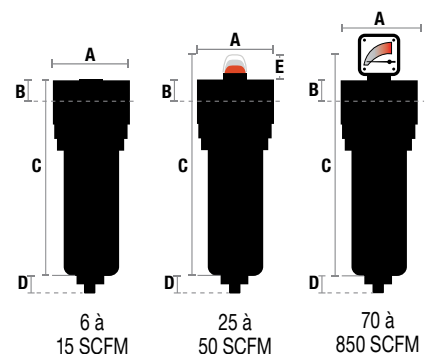

Orifice (F) NPT	Débit SCFM	No de produit			Dimensions (mm)				
		M1	M01	AC	A	B	C	D	E
1/8	6	53.316.02	53.316.03	53.316.04	50	17	157	28	-
1/4	15	53.318.02	53.318.03	53.318.04	50	17	157	28	-
1/4	25	53.320.02	53.320.03	53.320.04	70	24	231	28	42
3/8	32	53.322.02	53.322.03	53.322.04	70	24	231	28	42
1/2	50	53.324.02	53.324.03	53.324.04	70	24	231	28	42
1/2	70	53.326.02	53.326.03	53.326.04	127	32	285	30	71
3/4	85	53.328.02	53.328.03	53.328.04	127	32	285	30	71
3/4	125	53.330.02	53.330.03	53.330.04	127	32	371	30	71
1	105	53.332.02	53.332.03	53.332.04	127	32	285	30	71
1	175	53.334.02	53.334.03	53.334.04	127	32	371	30	71
1-1/4	280	53.336.02	53.336.03	53.336.04	140	40	475	30	71
1-1/2	325	53.338.02	53.338.03	53.338.04	140	40	475	30	71
2	450	53.340.02	53.340.03	53.340.04	170	53	508	30	71
2	700	53.342.02	53.342.03	53.342.04	170	53	708	30	71
2-1/2	850	53.344.02	53.344.03	53.344.04	220	70	736	30	71
3	900	53.346.02	53.346.03	53.346.04	220	70	736	30	71
3	1250	53.348.02	53.348.03	53.348.04	220	70	857	30	71
3	1500	53.350.02	53.350.03	53.350.04	220	70	1005	30	71

TOPDRY NIVEAUX DE QUALITÉ DE FILTRATION

Filtration M1

- Protection générale haute efficacité
- Élimination des particules jusqu'à 1 micron, y compris les aérosols aqueux et huileux
- Teneur résiduelle maximale en aérosol d'huile jusqu'à 0.1 mg/m³ à 20 °C

Filtration M01

- Déshuilage à haute efficacité
- Élimination des particules et aérosols d'huile jusqu'à 0.01 micron, y compris les aérosols aqueux et huileux
- Teneur résiduelle maximale en aérosol d'huile jusqu'à 0.01 mg/m³ à 20 °C

Filtration AC

- Filtre au charbon activé pour éliminer l'odeur et les vapeurs d'huile
- Teneur résiduelle maximale en huile jusqu'à 0.003 mg/m³ à 20 °C conjointement avec l'élément de qualité M01

INSTALLATION TYPIQUE DE FILTRES SELON LES NIVEAUX DE QUALITÉ DE FILTRATION

Qualité d'air précise (pureté) conforme à la norme ISO 8573.1, standard pour la qualité d'air comprimé. Traitement de l'air au sécheur frigorifique à 3 °C.

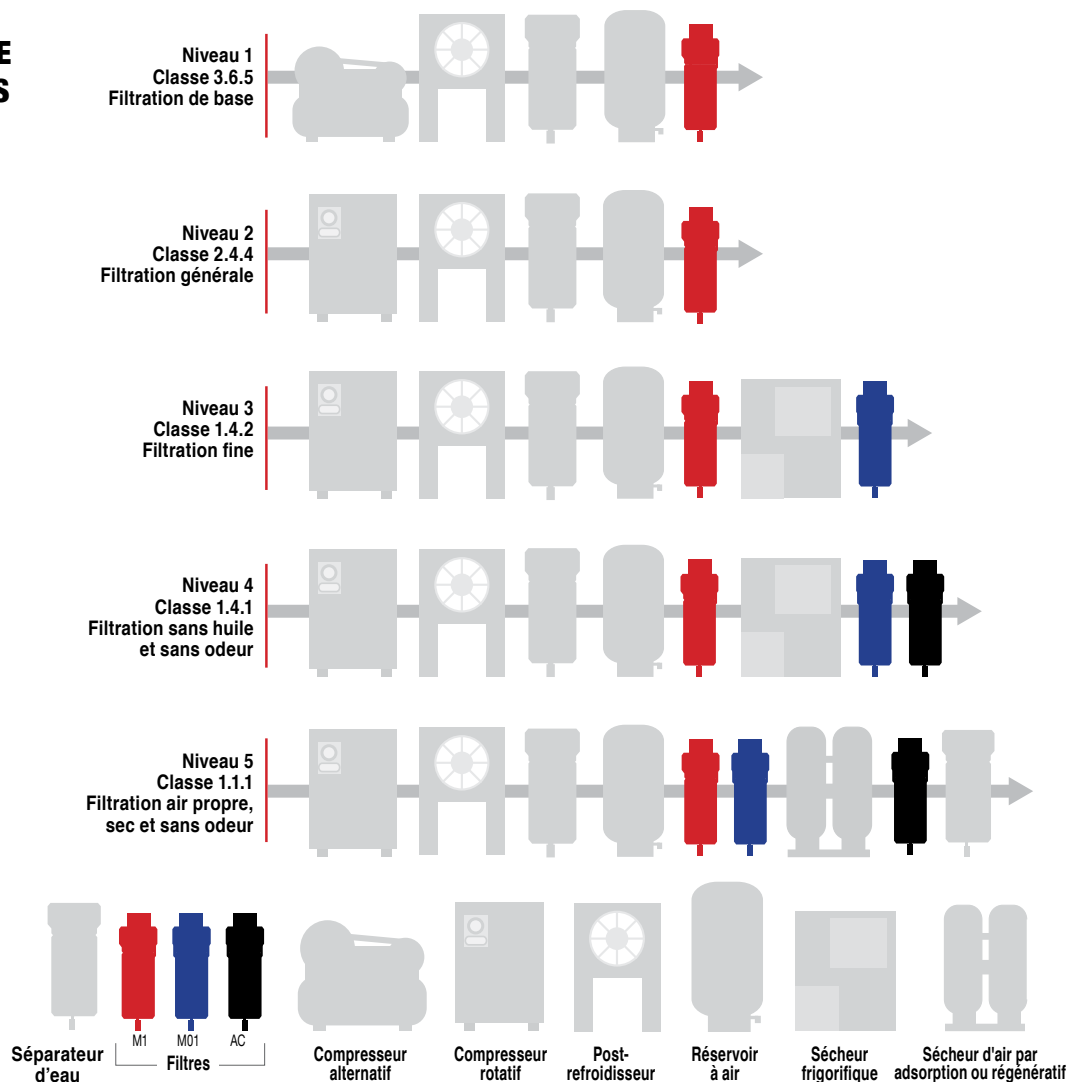

TOPDRY ÉLÉMENTS FILTRANTS

Caractéristiques et avantages

- Identification facile et précise du niveau de filtration avec la couleur associée
- Facilement accessibles, ce qui simplifie le remplacement de l'élément
- Élément filtrant avec couche profonde offrant une pression différentielle faible pour une meilleure efficacité énergétique et prolongeant ainsi la vie de l'élément
- Éléments filtrants soudés par soudure à ultrasons assurant la solidité
- Supports en acier inoxydable offrant une rigidité et une résistance à la corrosion
- Convient pour toutes les huiles pour compresseurs y compris l'huile minérale et synthétique

Matériaux

M1/M01 : Microfibre de verre à borosilicate
AC : Charbon actif

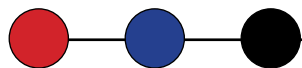

Identification simplifiée
des éléments filtrants
par la couleur

FILTRATION	M1	M01	AC
Description	Protection générale	Déshuilage et élimination des poussières	Élimination des odeurs et des vapeurs d'huile
Particule (µm)	1	0.01	---
Oil (mg/m ³) at 20 °C	0.1	0.01	0.003



ÉLÉMENTS FILTRANTS DE REMPLACEMENT

Orifice (F) NPT	Débit SCFM	No de produit		
		M1	M01	AC
1/8	6	53.378.02	53.378.03	53.378.04
1/4	15	53.378.02	53.378.03	53.378.04
1/4	25	53.382.02	53.382.03	53.382.04
3/8	32	53.382.02	53.382.03	53.382.04
1/2	50	53.384.02	53.384.03	53.384.04
1/2	70	53.392.02	53.392.03	53.392.04
3/4	85	53.392.02	53.392.03	53.392.04
3/4	125	53.394.02	53.394.03	53.394.04
1	105	53.392.02	53.392.03	53.392.04
1	175	53.394.02	53.394.03	53.394.04
1-1/4	280	53.398.02	53.398.03	53.398.04
1-1/2	325	53.398.02	53.398.03	53.398.04
2	450	53.400.02	53.400.03	53.400.04
2	700	53.402.02	53.402.03	53.402.04
2-1/2	850	53.406.02	53.406.03	53.406.04
3	900	53.406.02	53.406.03	53.406.04
3	1250	53.408.02	53.408.03	53.408.04
3	1500	53.410.02	53.410.03	53.410.04

TOPDRY ACCESSOIRES POUR FILTRES

ENSEMBLE POUR MONTAGE MURAL

No de produit	Pour modèles (.02-.03-.04)
53.975	53.316 à 53.318
53.976	53.320 à 53.324
53.977	53.326 à 53.334
53.978	53.336 à 53.338
53.979	53.340 à 53.342
53.980	53.344 à 53.350



ENSEMBLE DE FIXATION

No de produit	Pour modèles (.02-.03-.04)
53.985	53.316 à 53.318
53.986	53.320 à 53.324
53.987	53.326 à 53.334
53.988	53.336 à 53.338
53.989	53.340 à 53.342
53.990	53.344 à 53.350



INDICATEUR DE PRESSION DIFFÉRENTIELLE

Indique la nécessité de remplacer l'élément filtrant.

L'indicateur peut être ajouté au boîtier du filtre sans dépressuriser le système.



No de produit	Pour modèles
53.996	25 à 50 SCFM
53.997	70 à 850 SCFM

PURGEUR AUTOMATIQUE INTERNE



No de produit	Pour modèles
53.994	6 à 50 SCFM
53.995	70 à 1500 SCFM



OPTIONNEL : PURGEURS DE CONDENSATS EXTERNES



59.465
Purgeur automatique
mécanique
MAXDRAIN



59.250
Purgeur automatique
sans perte d'air
TOPDRAIN



CONSEIL D'INSTALLATION

Pour raccorder un purgeur externe au filtre à air, installer un raccord de réduction 1/2 F – 3/4 M (41.186) en remplacement du drain interne automatique. Pour une étanchéité optimale, apposer un scellant durcissant sur les filets mâles (41.013).

Sécheurs d'air



Groupe 1 • Série 49

TOPRING
Solutions en air comprimé

SÉCHEURS D'AIR FRIGORIFIQUES



CONSEIL D'INSTALLATION

Il est recommandé d'installer un filtre précédant le sécheur afin de le protéger des contaminants et des condensats et accroître la durée de vie des composantes internes du sécheur.



GARANTIE PROLONGÉE

Certains sécheurs incluent déjà le filtre. L'utilisation d'un filtre TOPDRY recommandé de la série 53 (acheté simultanément avec le sécheur) prolonge la garantie du sécheur à 2 ans.

Caractéristiques générales et avantages

Contrôleur avec microprocesseur

Doté d'un microprocesseur avec affichage à 3 chiffres

- Permet de gérer le démarrage du compresseur ainsi que la minuterie du purgeur automatique
- Assure une lecture rapide et simple grâce à l'indicateur du point de rosée



Purge automatique avec minuterie

- Fiable et robuste
- Cycle ajustable
- Simplifie les opérations de purge automatique grâce à une minuterie
- Purgeur à l'arrière du sécheur permettant un accès facile sans avoir à retirer les panneaux



Échangeur de chaleur en acier inoxydable

- Séparateur d'eau intégré de haute capacité utilisé pour le retrait des liquides de condensation
- Résistant à la corrosion pour une durabilité maximale



SÈCHEURS D'AIR FRIGORIFIQUES

Les sècheurs d'air frigorifiques TOPRING éliminent rapidement les condensats pour donner un air comprimé presque parfaitement sec. Les avantages sont remarquables : produit fini amélioré, moins d'interruptions du système, et réduction des coûts d'entretien.



- Conception simple, fiable et efficace
- Haute qualité et résistant à la corrosion
- Microprocesseur numérique à affichage convivial indiquant le point de rosée et l'opération de purge
- Purgeur solénoïde temporisé, robuste, fiable et entièrement ajustable
- Valve d'expansion automatique pour assurer une performance stable du point de rosée, même en changeant les conditions ambiantes
- Réfrigérants R134a et R407c écologiques et reconnus pour leur efficacité et sans danger pour la couche d'ozone
- Pour la fabrication générale, outils à air, ateliers de carrosserie, ateliers de peinture, nettoyage au sable, plastiques et textiles

Spécifications

Température maximale d'entrée : 70 °C

Température maximale ambiante :
49.500 à 49.532 : 50 °C / 49.535 à 49.542 : 43 °C

Pression d'utilisation : 0 à 232 PSI

Point de rosée : 2 à 3 °C

Réfrigérant :

49.500 à 49.535 : R134a / 49.537 et 49.542 : R407c

Alimentation électrique :

115V/1 phase/60 Hz exceptés les modèles 49.535, 49.537, 49.540 et 49.542 : 230V/1 phase/60Hz

Sécheur avec filtre 1 micron	Sécheur	Débit d'air SCFM*	Puissance du compresseur (CV)	Raccord entrée / sortie (M) NPT	Dimensions (cm)			Poids kg
					A	B	C	
49.502	49.500	15	3.75	1/2	38	46	43	23
49.507	49.505	30	7.50	1/2	38	46	43	32
49.512	49.510	45	11.25	1/2	38	46	43	35
49.517	49.515	55	13.75	3/4	38	51	48	38
49.522	49.520	85	21.25	3/4	38	51	48	42
49.524	49.523	110	27.50	1	38	74	66	65
49.527	49.525	135	33.75	1	38	74	66	65
49.532	49.530	175	43.75	1-1/2	38	74	66	69
49.537	49.535	215	53.75	1-1/2	41	89	76	89
49.542	49.540	250	62.50	1-1/2	41	89	76	101

* À 100 PSIG, température à l'entrée de 38 °C, température ambiante de 38 °C

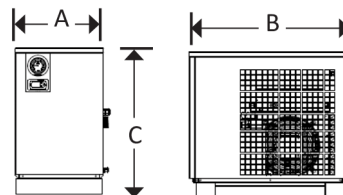

FACTEURS DE CORRECTION - PRESSION													
Pression d'utilisation à l'entrée (psig)	58	72	87	100	115	130	145	160	175	190	204	218	232
Facteur de correction	0.72	0.82	0.92	1.00	1.06	1.09	1.11	1.15	1.18	1.19	1.21	1.23	1.26

FACTEURS DE CORRECTION - TEMPÉRATURE À L'ENTRÉE															
Température à l'entrée (°C)	29	32	35	38	41	43	46	49	52	54	57	60	63	66	68
Facteur de correction	1.27	1.19	1.09	1.00	0.91	0.78	0.71	0.63	0.56	0.52	0.48	0.44	0.40	0.36	0.33

FACTEURS DE CORRECTION - TEMPÉRATURE AMBIANTE						
Température ambiante (°C)	21	27	32	38	41	43
Facteur de correction	1.18	1.16	1.06	1.00	0.96	0.90

MISE EN GARDE

Pour choisir le modèle approprié ou pour toutes autres conditions, veuillez contacter TOPRING ou télécharger le formulaire « Sélection S49 » sur TOPRING.com

SÈCHEURS D'AIR FRIGORIFIQUES À HAUTE TEMPÉRATURE

Muni d'un échangeur de chaleur en acier inoxydable, les sècheurs d'air frigorifiques à haute température de TOPRING sont conçus pour une utilisation avec les compresseurs qui n'ont pas de refroidisseur intégré. L'air à haute température du compresseur (max. 70°C) pourra être dirigé directement au sècheur, tout en atteignant un point de rosée de 10°C.

Ils fonctionnent efficacement et permettent d'économiser sur la facture énergétique.



- Fonctionnant à des températures d'admission très élevées
- Écoénergétiques et faibles coûts d'opération
- Réfrigérants R134a écologiques
- Condenseur de réfrigérant surdimensionné refroidi par air à haute efficacité pour température ambiante élevée
- Valve d'expansion automatique pour assurer une performance stable du point de rosée, même en changeant les conditions ambiantes
- Purgeur automatique de condensats à solénoïde temporisé avec minuterie entièrement réglable et extrêmement fiable
- Cordon d'alimentation de 1.8 m permettant une installation simple et rapide (modèles 49.551 à 49.578)
- Pour ateliers de fabrication où l'air propre et sec est très important, ateliers de mécanique automobile, travaux de peinture, de revêtement et de finition, machines-outils, nettoyage au sable

Spécifications

Température maximale à l'entrée : 70 °C

Pression d'utilisation : 0 à 232 PSI

Point de rosée : 10 °C

Réfrigérant : R134a

Alimentation électrique :

115V/1 phase/60 Hz exceptés les modèles 49.583 et le 49.581 : 230V/1 phase/60Hz

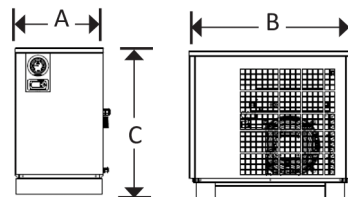

Sècheur avec filtre 1 micron	Sècheur	Débit d'air SCFM *	Puissance du compresseur (CV)	Raccord entrée / sortie (M) NPT	Dimensions (cm)			Poids (kg)
					A	B	C	
49.553	49.551	10	2.5	1/2	38	46	43	28
49.558	49.556	15	3.75	1/2	38	46	43	32
49.563	49.561	25	6.25	1/2	38	46	43	35
49.568	49.566	45	11.25	3/4	38	51	48	42
49.573	49.571	75	18.75	1	41	74	66	65
49.578	49.576	90	22.5	1-1/2	41	74	66	69
49.583	49.581	110	27.5	1-1/2	41	86	76	89

* À 125 PSIG, température à l'entrée de 60°C, température ambiante de 35°C et à 10°C de point de rosée sous pression à la sortie.

MISE EN GARDE

Pour choisir le modèle approprié ou pour toutes autres conditions, veuillez contacter TOPRING ou téléchargez le formulaire « Sélection S49 » sur TOPRING.com

CONSEIL D'INSTALLATION*

Il est recommandé d'installer un filtre précédant le sècheur afin de le protéger des contaminants et des condensats et accroître la durée de vie des composantes internes du sècheur.

GARANTIE PROLONGÉE*

Certains sècheurs incluent déjà le filtre. L'utilisation d'un filtre TOPDRY recommandé de la série 53 (acheté simultanément avec le sècheur) prolonge la garantie du sècheur à 2 ans.

* Le conseil d'installation ainsi que la garantie prolongée s'appliquent pour les sècheurs d'air frigorifiques et les sècheurs d'air frigorifiques haute température

SÈCHEURS D'AIR RÉGÉNÉRATIFS

L'air comprimé contient de l'humidité, sous forme de vapeurs d'eau, d'aérosols et de contaminants, en plus d'autres impuretés. Cette humidité doit être traitée pour prévenir l'apparition de bactéries, de moisissures, de particules et de corrosion au point d'application.

Conçus pour être utilisés dans la salle des compresseurs ou au point d'application, les sècheurs d'air régénératifs TOPRING constituent une solution efficace pour le traitement de l'air comprimé contaminé.

Les sècheurs d'air régénératifs TOPRING utilisent un média dessiccant pour éliminer l'humidité du flux d'air comprimé. L'air humide passe à travers le média dessiccant qui adsorbe l'humidité. Le média dessiccant a une capacité finie d'adsorption de l'humidité avant son séchage ou sa régénération. Les sècheurs d'air régénératifs sont préréglés en usine pour un point de rosée à -40°C .

Partout où l'air comprimé propre et sec est essentiel dans toutes les opérations de fabrication et de traitement, en particulier dans les industries alimentaires, des boissons, pharmaceutiques, médicales et bien d'autres. Idéal où la température ambiante descend sous 0°C tel que dans les industries pharmaceutiques, médicales, alimentaires, cliniques ou de haute technologie.



FONCTIONNEMENT DU SÈCHEUR D'AIR RÉGÉNÉRATIF

Le sécheur d'air utilise une configuration à double tour, sans chaleur, logée dans une conception modulaire. L'air humide pénètre dans le sécheur et est dirigé vers la colonne (A).

L'air passe à travers la cartouche à dessiccant où la vapeur d'eau est adsorbée puis, l'air sec traverse un filtre à particules qui retient les particules dessiccantes restantes.

Simultanément, une petite quantité d'air sec est déversée par la cartouche (B) et évacuée dans l'atmosphère, éliminant l'humidité et régénérant le dessiccant.

Le sécheur est contrôlé par une unité de programmation logique qui active périodiquement les valves solénoïdes, inversant la fonction de chaque colonne et assurant ainsi l'alimentation continue en air.

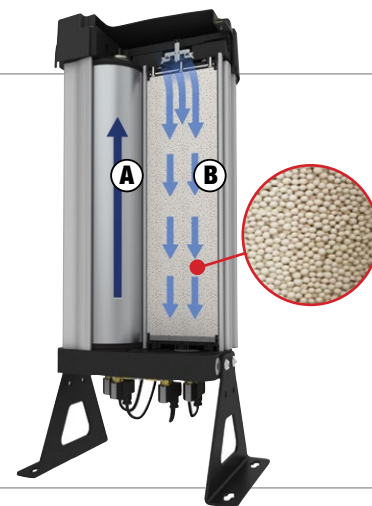

FONCTIONNEMENT DE LA CARTOUCHE INTÉGRÉE

- (A) Séparateur cyclonique à haute efficacité : permet d'extraire toutes les particules solides dans un collecteur où elles sont éliminées à chaque cycle
- (B) Dispositif antibuée : élimine les aérosols et vapeurs d'eau et répartit uniformément le débit d'air pour un contact maximum avec le dessiccant
- (C) Dessiccant : dessiccant rempli à haute densité fournissant une capacité maximum d'adsorption
- (D) Filtre à particules : filtration antipoussière jusqu'à 1 micron en utilisant des microfibrilles en borosilicate
- (E) Poignée moulée : simplifiant le remplacement de la cartouche et les opérations d'entretien

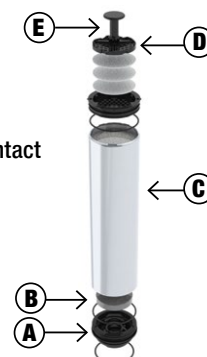

SÈCHEURS D'AIR RÉGÉNÉRATIFS

CARACTÉRISTIQUES GÉNÉRALES ET AVANTAGES

Cartouche intégrée avec dessiccant et filtration

- Rentable : facilite la circulation du débit d'air et permet une bonne répartition du débit avec faibles chutes de pression
- Performant : cartouche de dessiccant remplie à haute densité pour une capacité d'adsorption maximale
- Entretien rapide et simple : aucun granule de dessiccant et aucun élément filtrant à remplacer
- Sécuritaire : aucune manipulation de dessiccant contaminé



Procédé de remplissage des cartouches de dessiccant

- Les cartouches de dessiccant sont remplies à l'aide d'un processus efficace, qui augmente la quantité de granules de dessiccant adsorbants compactés. Ainsi, le sécheur d'air régénératif est rempli au maximum de sa capacité et il n'y a pas de perte d'espace pendant le remplissage de dessiccant



Unité de programmation logique robuste et fiable

- Affichage numérique clair fournissant une vue complète du fonctionnement de l'unité de programmation logique et des données de surveillance
- Unité de programmation logique qui active périodiquement les valves solénoïdes, lorsque le compresseur est en marche, inversant la fonction de chaque colonne et assurant ainsi l'alimentation continue en air sec
- Affichage numérique indiquant : heures de fonctionnement / colonne en cours d'utilisation / entretien requis / fonctionnement (marche / arrêt) / alarme
- Indicateur de maintenance assurant un remplacement rapide et efficace de la cartouche intégrée



Silencieux d'échappement intégré

- Silencieux d'échappement intégré permettant une dépressurisation silencieuse, réduisant le niveau de bruit d'opération et minimisant la contre-pression et l'obstruction
- Ne requiert aucune opération d'entretien ou de remplacement

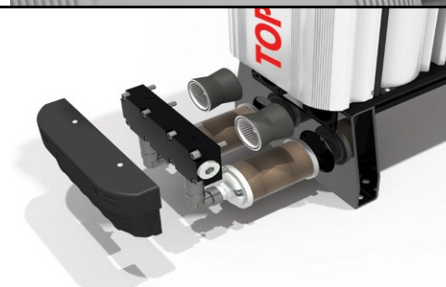

Supports de montage orientables

- Installation au plancher ou au mur
- Inclus avec les modèles 49.706, 49.708, 49.710, 49.712, 49.714 (1)
- En option pour les autres modèles (2)

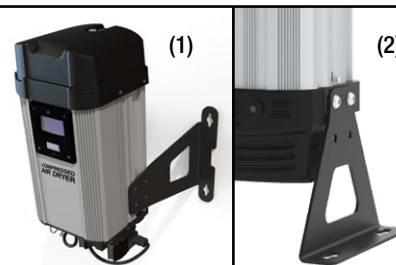

SÈCHEURS D'AIR RÉGÉNÉRATIFS

Les sècheurs d'air régénératifs TOPRING sont testés à 100% en usine pour garantir les performances les plus élevées, fournissant une pureté de l'air comprimé conforme à la norme ISO8573:1 - 2001, Classe 2 saletés (1 micron) et Classe 2 eau (-40°C point de rosée sous pression).



- Élimination de l'humidité à haute efficacité et fonctionnement fiable avec des valves solénoïdes contrôlées par PLC
- Limiteur de débit volumétrique intégré empêchant un excédent de débit, assurant ainsi le maintien du point de rosée
- Débit et pression constants, grâce à une pression égalisée avant de changer de colonne pour assurer un air comprimé ininterrompu et une pression constante. Cela garantit une longue durée de vie du dessiccant en réduisant au minimum l'attrition du dessiccant
- Construction de haute qualité, testée à 100% pour les fuites
- Maintenance des cartouches filtrantes et dessiccantes combinées brevetées simple et rapide, en moins de 15 minutes
- Facile à installer et prêt à être utilisé
- Conception compacte permettant l'installation dans des espaces trop petits pour les sècheurs traditionnels

Matériau du corps

Aluminium avec revêtement électrostatique, anodisé extrudé résistant à la corrosion

Spécifications techniques

Température d'utilisation : 2 à 50 °C
Pression minimale d'utilisation : 58 PSI
Pression maximale d'utilisation : Voir tableau

Point de rosée : -40 °C
Alimentation électrique universelle : 100V à 240V / 50Hz ou 60Hz

Sècheurs d'air régénératifs et préfiltre 0.01 micron

No de produit	Débit d'air SCFM *	Orifice Entrée/Sortie (F) NPT	Raccord autobloquant Entrée/Sortie po	Pression maximale d'utilisation (PSI)	Dimensions (cm)			Poids (kg)	Ensembles d'entretien
					Hauteur A	Largeur B	Profondeur C		
49.706	3	---	3/8	101	45	26	17	9	49.656*
49.708	5	---	3/8	101	45	26	17	9	49.658*
49.710	10	---	3/8	101	65	26	17	14	49.660*
49.712	15	---	3/8	101	90	26	17	19	49.662*
49.714	24	---	1/2	101	120	26	17	25	49.664*
49.716	34	1	---	232	74	43	28	47	49.666**
49.718	41	1	---	232	74	43	28	47	49.668**
49.720	53	1	---	232	92	43	28	58	49.670**
49.722	66	1	---	232	92	43	28	58	49.672**
49.724	88	1	---	232	110	43	28	70	49.674**
49.726	106	1	---	232	125	43	28	83	49.676**
49.728	132	1	---	232	150	43	28	95	49.678**
49.730	177	1	---	232	185	43	28	117	49.680**
49.732	212	2	---	145	131	40	62	120	49.682***
49.734	276	2	---	145	154	40	62	224	49.684***
49.736	400	2	---	145	189	40	62	261	49.686***
49.738	560	2	---	145	189	40	79	343	49.688***
49.740	750	2-1/2	---	145	189	40	96	425	49.690***
49.742	828	2-1/2	---	145	154	40	129	470	49.692***
49.744	1110	2-1/2	---	145	189	40	129	507	49.694***

* À 100 PSIG, température à l'entrée de 38 °C et à -40 °C de point de rosée sous pression à la sortie

Inclus avec l'ensemble d'entretien

* Cartouche à dessiccant avec filtration à la sortie, robinets, joints toriques, joints d'étanchéité, élément filtrant du préfiltre

** Cartouche à dessiccant avec filtration à la sortie, joints toriques, joints d'étanchéité, élément filtrant du préfiltre

*** Cartouche à dessiccant avec filtration à la sortie

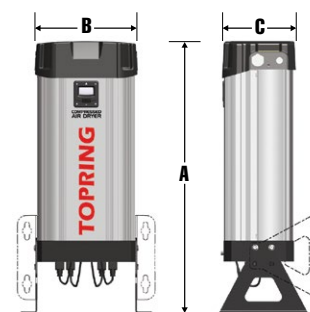

FACTEURS DE CORRECTION - PRESSION À L'ENTRÉE

Pression d'utilisation (psig)	60	75	90	100	115	130	145	160	175	190	205	235
Facteur de correction	0.63	0.75	0.88	1	1.13	1.25	1.38	1.50	1.63	1.75	1.88	2.13

FACTEURS DE CORRECTION - TEMPÉRATURE À L'ENTRÉE

Température à l'entrée (° C)	24	38	40	45	50
Facteur de correction	1	1	0.97	0.88	0.73

FACTEURS DE CORRECTION - POINT DE ROSÉE

Point de rosée (° C)	-20	-40	-70
Facteur de correction	1.10	1.00	0.70

MISE EN GARDE

Pour choisir le modèle approprié ou pour toutes autres conditions, veuillez contacter TOPRING ou téléchargez le formulaire « Sélection S49 » sur TOPRING.com

MISE EN GARDE

Pour choisir le modèle approprié ou pour toutes autres conditions, veuillez contacter TOPRING ou téléchargez le formulaire « Sélection S49 » sur TOPRING.com ou utilisez une copie de cette page

Formulaire de sélection pour sècheurs d'air frigorifiques ou régénératifs S49

Selon vos informations, **TOPRING** pourra évaluer quel modèle de sècheur d'air S49 serait le mieux adapté pour vos besoins.

Coordonnées

Nom		Nom de l'entreprise	
Adresse		Courriel	
Ville		Téléphone	
Province		Date de la demande	
Code postal		Date requise	

Type de sècheurs

Frigorifique ou frigorifique à haute température		Régénératif	
Avec garantie prolongée 2 ans Ajouter un filtre à air S53 TOPDRY (1 micron)			

Spécifications techniques

Débit d'air à l'entrée (scfm)	
Pression d'utilisation (psig)	
Pression (min/max) <i>pour régénératif</i>	
Alimentation électrique (V/Ph/Hz)	
Le réservoir est-il avant le sècheur?	
Température à l'entrée (°C)	
Température ambiante (°C)	
Température ambiante (min/max) <i>pour régénératif</i>	
Point de rosée requis (°C)	

Compresseur

Est-ce un compresseur à vis ou à piston?	
Est-ce que le refroidisseur est intégré?	
Quelle est la puissance (hp)?	

Autres informations

Contraintes d'espace en cm (L x P x H)	
Quel est le type d'industrie (application)?	

Note :

Envoyer par courriel à solutions@topring.ca | Pour toutes questions 1-888-542-1799

SÈCHEURS D'AIR PAR ADSORPTION (À DESSICCANT)

Le séchage d'air comprimé avec sécheur d'air par adsorption est une méthode simple et fiable de s'assurer que l'équipement pneumatique n'entre pas en contact avec l'humidité nuisible.

Lorsque l'air est comprimé, sa température augmente en même temps que sa capacité à retenir l'eau.

Cet air chaud circule en aval dans la canalisation et se refroidit, provoquant ainsi la condensation de l'eau.

Les refroidisseurs, les sécheurs, les filtres et les purgeurs automatiques sont des moyens efficaces d'éliminer le condensat, mais pour extraire la vapeur d'eau résiduelle et les aérosols, il est recommandé de recourir à un sécheur d'air par adsorption.

FONCTIONNEMENT

L'air comprimé humide passe au travers des granules de gel de silice à dessiccant et celles-ci adsorbent la vapeur d'eau et les aérosols d'eau. Les granules de gel de silice à dessiccant sont si efficaces que l'humidité de l'air peut être réduite jusqu'à un point de rosée de -40°C sous pression.

Il n'y aura alors plus aucun risque de condensation dans le réseau d'air, à moins que l'air comprimé ne soit exposé à une température inférieure au point de rosée.

Par la suite, l'air sec traverse un élément en bronze fritté, jusqu'en haut du tube central, et passe par l'orifice de sortie.

Aussi longtemps que les granules de gel de silice à dessiccant seront entretenues régulièrement, le sécheur d'air par adsorption produira un air ultra-sec, exempt d'humidité.

Lorsque le voyant indique que les granules de gel de silice bleues sont devenues roses, il est temps de les remplacer.

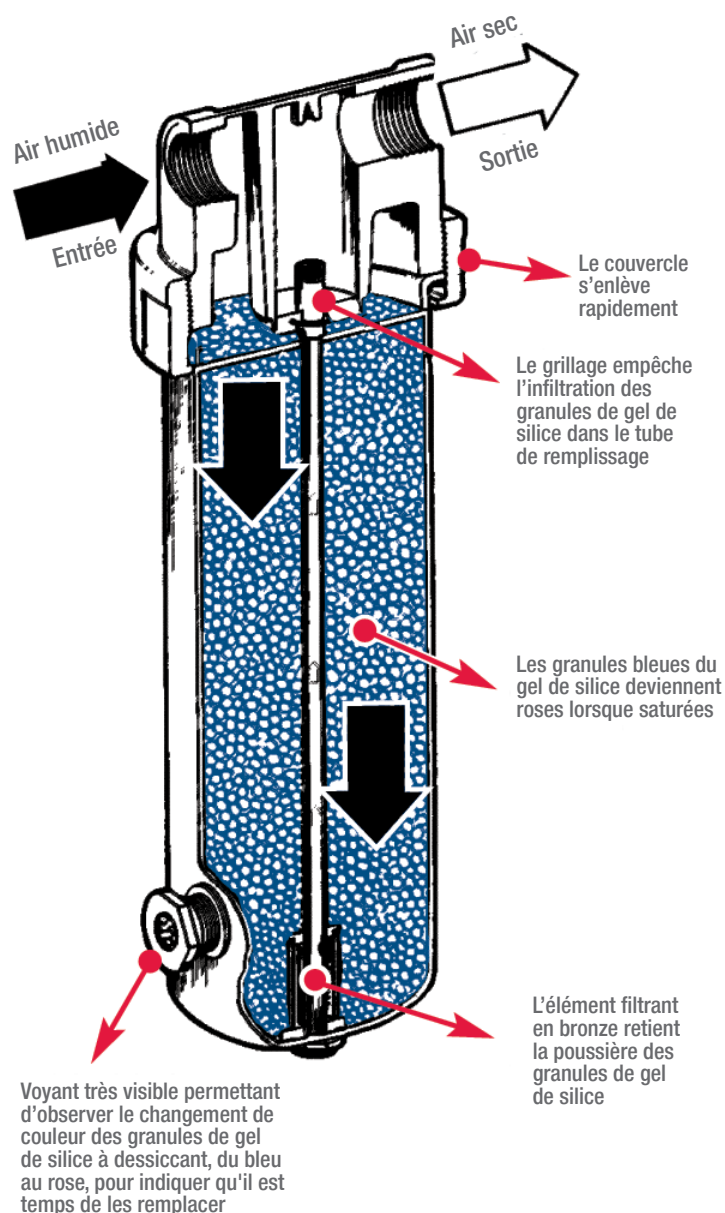

SÈCHEURS D'AIR PAR ADSORPTION

- Conçus pour fournir un air sec de qualité supérieure
- Pour éliminer l'huile, les aérosols, les vapeurs d'eau et les impuretés des conduites d'air
- Offrent une protection ultime lors de l'application de produits de finition de pointe
- Fournissent de l'air comprimé extrêmement sec sans recours à l'électricité ou aux réfrigérants
- Formats compacts
- Gel de silice assure une adsorption maximale de l'humidité
- Changement facile du dessiccant : régénération ou remplacement
- Pour la peinture en aérosol, la protection des canalisations exposées à des températures sous le point de congélation, l'instrumentation, les outils hydrosensibles, les instruments de laboratoire et les systèmes d'air contrôlé

UN AIR COMPRIMÉ PROPRE ET SEC EN 3 ÉTAPES :

Le sécheur d'air par adsorption doit être exempt d'huile grâce à l'utilisation d'un filtre coalescent, lequel doit être protégé par un filtre standard.

Ce type de sécheur d'air par adsorption se présente suivant un système en 3 étapes.



Étape 1 : FILTRATION

- L'air circule au travers du filtre à particules, lequel est muni d'un élément filtrant de 5 microns
- À cette étape, l'humidité corrosive, les écaillures, la poussière et la rouille sont éliminées de la canalisation

Étape 2 : FILTRATION PAR COALESCENCE

- 99.99 % de l'huile et des aérosols sont éliminés de l'air
- C'est l'étape de la microfiltration, où sont éliminées des particules microscopiques aussi petites que 0,01 micron ou 0,3 micron (selon le modèle)

Étape 3 : DÉSHYDRATATION

- L'air admis dans le sécheur d'air par adsorption passe au travers du filtre qui le distribue également à travers des granules de gel de silice à dessiccant
- Les granules de gel de silice à dessiccant adsorbent la vapeur d'eau contenue dans l'air, pour atteindre un point de rosée de -40 °C

SÈCHEURS D'AIR PAR ADSORPTION (15 À 50 SCFM) GRANULES DE GEL DE SILICE À DESSICCANT INCLUS

- Vanne d'arrêt à échappement sécuritaire
- Filtre 5 microns avec purgeur automatique
- Filtre coalescent 0.3 micron (1 NPT) avec purgeur automatique
- Voyant permettant d'observer le changement de couleur du gel de silice (du bleu au rose indiquant le moment de remplacer celui-ci)
- Régulateur avec manomètre installé après le sécheur d'air par adsorption pour compenser les chutes de pression
- Raccords de connexion et support de montage inclus

Spécifications techniques

Pression maximale d'utilisation : 150 PSI

Gamme de pression : 0 à 125 PSI

Température d'utilisation : 4 à 49°C

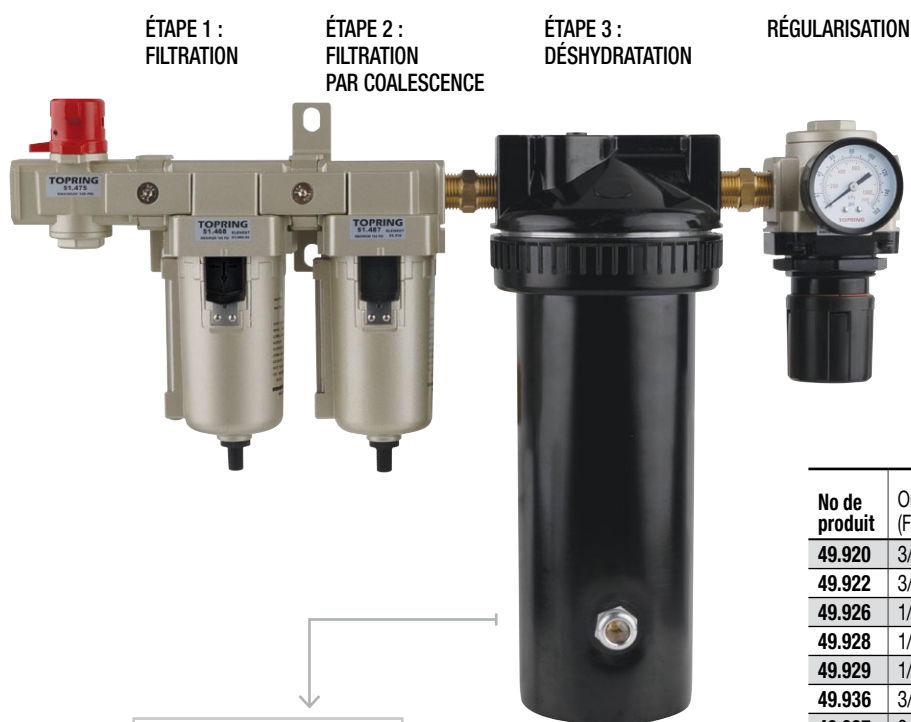

No de produit	Orifice (F) NPT	Débit SCFM	Capacité du sécheur
49.920	3/8	15	1.1 kg
49.922	3/8	25	2.0 kg
49.926	1/2	15	1.1 kg
49.928	1/2	25	2.0 kg
49.929	1/2	30	3.6 kg
49.936	3/4	40	3.6 kg
49.937	3/4	50	3.6 kg



Granules de gel de silice

49.998 1x 2.3 kg
49.999 4x 2.3 kg

Contenant scellé

Il est important et recommandé d'observer régulièrement l'état de saturation des granules de gel de silice pour assurer le bon fonctionnement du sécheur.

SÈCHEURS D'AIR PAR ADSORPTION (15 À 50 SCFM) GRANULES DE GEL DE SILICE À DESSICCANT INCLUS

- Solution pratique et efficace pour applications sensibles à l'humidité
- Efficacité jusqu'au point de rosée de -40 °C sous pression
- Conçus pour que le débit passe dans la totalité du sécheur d'air par adsorption assurant une capacité de séchage maximale
- Voyant permettant d'observer le changement de couleur du gel de silice du bleu au rose indiquant le moment de remplacer celui-ci
- Aucune alimentation électrique nécessaire
- Aucune perte de volume d'air tel qu'engendrent les sécheurs régénérateurs
- Entretien facile et rapide
- Après filtre intégré empêchant la poussière en aval
- Faibles chutes de pression
- Taille compacte pour les applications au point d'utilisation



No de produit	Orifice (F) NPT	Débit SCFM	Capacité du bol kg	Élément micron
49.906	1/2	15	1.1	40
49.908	1/2	25	2.0	40
49.910	1/2	30	3.6	40
49.912	3/4	40	3.6	40
49.914	3/4	50	3.6	40

Matériaux

Corps : Zinc (49.914 : aluminium)

Collet : Acier

Bol : Acier (49.914 : aluminium)

Élément filtrant : Bronze fritté et polypropylène

Tube d'air : Laiton

Joint d'étanchéité : Caoutchouc nitrile

Voyant : Polycarbonate

Spécifications techniques

Pression maximale d'entrée : 250 PSI

Température d'utilisation : 0 à 49 °C

CONSEIL D'INSTALLATION

En amont du sécheur d'air par adsorption, installer un séparateur d'eau ou filtre à particules pour éliminer l'humidité et un filtre coalescent pour éliminer l'huile.

En aval du sécheur d'air par adsorption, installer un régulateur.

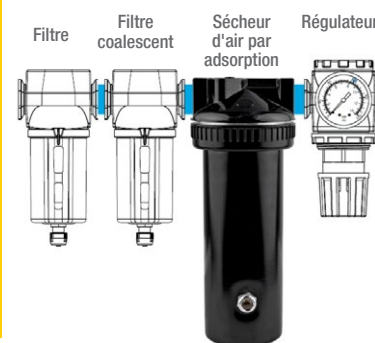

SÈCHEUR D'AIR PAR ADSORPTION (25 SCFM) GRANULES DE GEL DE SILICE À DESSICCANT INCLUS

- Filtre 5 microns avec purgeur automatique
- Filtre coalescent 0.01 micron avec purgeur automatique
- Voyant permettant d'observer le changement de couleur du gel de silice (du bleu au rose indiquant le moment de remplacer celui-ci)
- Filtre/régulateur intégré avec manomètre pour économiser de l'espace
- Vanne d'arrêt/échappement sécuritaire incluse

Spécifications techniques

Pression maximale d'utilisation : 175 PSI

Gamme de pression : 0 à 125 PSI

Température d'utilisation : 4 à 49°C

Débit d'air maximum : 25 SCFM



ÉTAPE 1 :
FILTRATION/
RÉGULATION

ÉTAPE 2 :
FILTRATION
PAR COALESCENCE

ÉTAPE 3 :
DÉSHYDRATATION

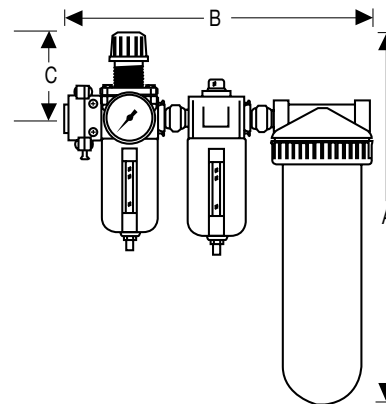

No de produit	Orifice (F) NPT	Débit d'air maximal SCFM	Dimensions (cm)			Capacité du sècheur d'air
			A	B	C	
49.985	1/2	25	36.2	10.2	41.3	1.1 kg

Pièces de remplacement

No de produit	Description
49.062	Élément 5 microns pour filtre
49.063	Élément 0.01 micron pour filtre coalescent
49.064	Élément de bronze poreux pour sècheur d'air par adsorption
50.003	Purgeur automatique pour filtre et filtre coalescent
49.065	Ensemble de diaphragme pour filtre/régulateur
49.067	Ensemble de remplacement de tube d'air pour sècheur d'air par adsorption
54.695	Gel de silice 2.3 kg (5 lb)
49.999	Gel de silice 9.1 kg (20 lb) / 4 x 2.3 kg (5 lb)



Il est important et recommandé d'observer régulièrement l'état de saturation des granules de gel de silice pour assurer le bon fonctionnement du sècheur.

Purgeurs de condensats



Groupe 1 • Série 59

TOPRING
Solutions en air comprimé

GUIDE DE SÉLECTION TOPDRAIN® ET LOGIDRAIN®

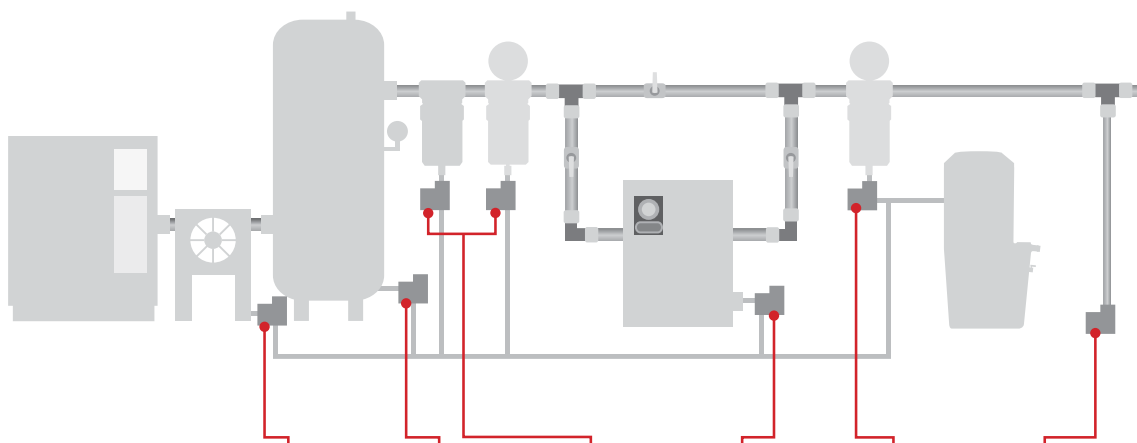

PERFORMANCE DU COMPRESSEUR

CONSUMMATION DU COMPRESSEUR (CV)	CAPACITÉ NOMINALE DU COMPRESSEUR (SCFM)	COMPRESSEUR REFRIGÉRISSEUR	RÉSERVOIR	SÉPARATEUR D'EAU PRÉFILTRE	SÉCHEUR FRIGORIFIQUE	FILTRE	FIN DE RÉSEAU
≤ 20	80	TOPDRAIN 59.250 / 59.230	TOPDRAIN 59.250 / 59.230		TOPDRAIN 59.250 / 59.230 LOGIDRAIN 59.248 / 59.231		TOPDRAIN 59.250 / 59.230 LOGIDRAIN 59.248 / 59.231
25	100	LOGIDRAIN 59.248 / 59.231					
40	160						
50	200						
60	240	LOGIDRAIN 59.251 / 59.232	TOPDRAIN 59.250	LOGIDRAIN 59.251 / 59.232	TOPDRAIN 59.250 / 59.230 LOGIDRAIN 59.248 / 59.231		
75	300						
100	400						
150	600	LOGIDRAIN 59.252 / 59.233	LOGIDRAIN 59.251 / 59.232	LOGIDRAIN 59.252 / 59.233			
200	800						
250	1000						
300	1200	LOGIDRAIN 59.254 / 59.242		LOGIDRAIN 59.254 / 59.242			
400	1600						
500	2000						
700	2800	LOGIDRAIN 59.256 / 59.244	LOGIDRAIN 59.252 / 59.233	LOGIDRAIN 59.248 / 59.231	LOGIDRAIN 59.251 / 59.232		
1000	4000						
1500	6000		LOGIDRAIN 59.254 / 59.242	LOGIDRAIN 59.252 / 59.233	LOGIDRAIN 59.256 / 59.244	LOGIDRAIN 59.252 / 59.233	
2000	8000	LOGIDRAIN 59.258 / 59.246	LOGIDRAIN 59.256 / 59.244	LOGIDRAIN 59.254 / 59.242	LOGIDRAIN 59.254 / 59.242	LOGIDRAIN 59.251 / 59.232	

TOPDRAIN® PURGEURS AUTOMATIQUES « SANS PERTE D'AIR »

Le purgeur automatique **TOPDRAIN** est conçu pour être utilisé avec les compresseurs, les refroidisseurs, les sècheurs et les filtres.

Le purgeur automatique **TOPDRAIN** intègre toutes les solutions adaptées pour garantir l'opération de purge sans colmatage ni gaspillage d'air comprimé en utilisant un capteur de niveau très fiable, un grand conduit de purge avec un diaphragme servo contrôlé et un filtre intérieur en acier inoxydable pour contenir les impuretés. Le filtre peut être inspecté et nettoyé.

Le purgeur automatique **TOPDRAIN** est extrêmement facile à installer, même dans de très petits espaces, grâce à sa taille extrêmement compacte et son système de connexion facile et convivial. Il est possible de réaliser différents systèmes de connexion pour adapter le produit à chaque application spécifique. De cette façon, il est possible d'optimiser l'installation et, en même temps, minimiser les coûts de manutention.

- Purgeurs de condensats avec contrôle de niveau électrique
- Conception compacte, espace minimal requis
- Rapport de performance-prix optimal
- Filtre intégré pour collecter les contaminants
- Nettoyage et entretien facile



59.250
avec cordon électrique

Avec cordon électrique No de produit	Sans cordon électrique No de produit	Connexions		Capacité SCFM		
		Entrée(s) NPT	Sortie D.I. (Barbillon)	Compresseur, refroidisseur	Sécheur frigorifique	Filtre, Séparateur d'eau
59.250	59.230	1/2 (M)	12 mm	128	249	1278

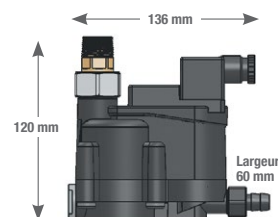

Matériaux

Corps : Polyamide

Chambre : Aluminium

Pièces internes de la valve : Acier inoxydable

Diaphragme : Fluoroélastomère

Spécifications

Pression maximale d'utilisation : 230 PSI

Température d'utilisation : 1 à 60 °C

Voltage : 115 VAC / 1ph / 50-60 Hz

Cordon électrique : Tri-polaire extra robuste de 1.8 m inclus avec modèle 59.250

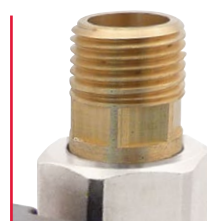

Connexion simple et rapide



Connexion pour tube de purge



Filtre intégré pour collecter les contaminants



Robinet d'isolement avec tamis

ENSEMBLE D'ENTRETIEN AVEC SOUPAPE



No de produit Pour modèles

59.264 59.250 et 59.230

LOGIDRAIN®
PURGEURS AUTOMATIQUES
« SANS PERTE D'AIR »



Les purgeurs automatiques **LOGIDRAIN** ont été conçus pour résoudre le problème de la purge de l'eau de condensation des usines de production et des systèmes de distribution d'air comprimé. La technologie spécifique appliquée permet une purge contrôlée d'eau de condensation sans fuite d'air comprimé.

Les purgeurs automatiques **LOGIDRAIN** sont équipés d'un réservoir de stockage intégré doté d'un capteur de niveau intérieur contrôlé par un circuit électronique intelligent basé sur une logique à microprocesseur à 8 bits. Toutes les fonctions de purge sont affichées sur un panneau de commande. Un bouton de test est disponible sur le panneau de commande pour une purge manuelle.

Les purgeurs automatiques **LOGIDRAIN** commencent à fonctionner dès que le capteur détecte l'eau au niveau maximum et contrôle l'ouverture de la valve solénoïde afin de ramener le niveau d'eau à un niveau minimal, laissant une petite quantité résiduelle pour empêcher le système de purger l'air comprimé. En cas de problème, le circuit de commande déverrouille le tuyau de purge en effectuant une série de cycles d'ouverture / fermeture forcée de la valve solénoïde. Si cela ne suffit pas, le problème est signalé par une alarme avec un contact qui peut être utilisé pour attirer l'attention du personnel de maintenance afin d'avertir et contrôler l'installation.

Toutes les versions sont adaptées pour fonctionner avec n'importe quel type d'eau de condensation, même avec de l'eau contenant un pourcentage élevé d'huile. Un récepteur intégré, facile à nettoyer, prévient la valve solénoïde d'être obstruée.

- Pas de gaspillage d'air comprimé
- Purgeurs de condensats avec contrôle de niveau électrique
- Logique intelligente basée sur des événements d'enregistrement à microprocesseur de 8 bits sur une mémoire flash intégrée
- Connexion à rotation simple et rapide
- Réglable pour les connexions verticales et/ou horizontales
- Filtre intégré pour collecter le condensat contaminé
- Facile à nettoyer et à entretenir
- Alarme à distance connectée
- Récepteur avec un traitement résistant aux condensats les plus agressifs, comme ceux des compresseurs sans huile



Matériaux

- Corps** : Polyamide
- Chambre** : Aluminium
- Pièces internes de la valve** : Acier inoxydable
- Diaphragme** : Fluoroélastomère

Spécifications techniques générales

- Pression maximale d'utilisation** : 230 PSI
- Température d'utilisation** : 1 à 60 °C
- Voltage** : 115 VAC / 1ph / 50-60 Hz

Cordon électrique : Tri-polaire extra robuste de 1.8 m inclus avec modèle 59.242, 59.244, 59.246, 59.248, 59.250, 59.251, 59.252

Robinet d'isolement avec tamis : inclus avec tous les modèles



Filtre intégré facile à nettoyer empêche l'obstruction de la valve solénoïde



Contact d'alarme sec - Le purgeur est équipé d'un cycle d'alarme spécial qui commence à fonctionner en cas de problème

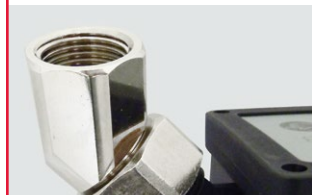

Entrée de condensation supérieure tournante offrant une connexion supplémentaire



Indicateurs DEL pour la mise sous tension et le fonctionnement de la valve

LOGIDRAIN® PURGEURS AUTOMATIQUES « SANS PERTE D'AIR »



59.248
avec cordon électrique



Avec cordon électrique No de produit	Sans cordon électrique No de produit	Connexions		Capacité SCFM		
		Entrée NPT	Sortie D.I. (Barbillon)	Compresseur, refroidisseur	Sécheur frigorifique	Filtre, Séparateur d'eau
59.248	59.231	1/2 (F)	12 mm	270	533	2698

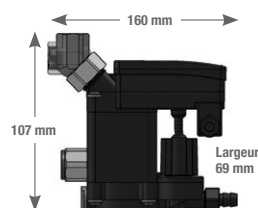

Connexion de verrouillage rapide



Connexion pour tube de purge



Filtre intégré pour collecter les contaminants



59.251
avec cordon électrique



Avec cordon électrique No de produit	Sans cordon électrique No de produit	Connexions		Capacité SCFM		
		Entrée NPT	Sortie D.I. (Barbillon)	Compresseur, refroidisseur	Sécheur frigorifique	Filtre, Séparateur d'eau
59.251	59.232	1/2 (F)	12 mm	320	639	3195

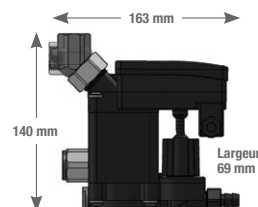

Connexion de verrouillage rapide



Connexion pour tube de purge



Filtre intégré pour collecter les contaminants

ENSEMBLE D'ENTRETIEN AVEC SOUPE



No de produit	Pour modèles
59.265	59.248, 59.231, 59.251 et 59.232

LOGIDRAIN®
PURGEURS AUTOMATIQUES « SANS PERTE D'AIR »



59.252
avec cordon électrique



Avec cordon électrique No de produit	Sans cordon électrique No de produit	Connexions		Capacité SCFM		
		Entrée NPT	Sortie D.I. (Barbillon)	Compresseur, refroidisseur	Sécheur frigorifique	Filtre, Séparateur d'eau
59.252	59.233	1/2 (F)	12 mm	639	1278	6391

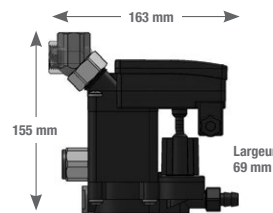

Connexion de verrouillage rapide



Connexion pour tube de purge



Filtre intégré pour collecter les contaminants



59.242
avec cordon électrique



Avec cordon électrique No de produit	Sans cordon électrique No de produit	Connexions		Capacité SCFM		
		Entrée NPT	Sortie D.I. (Barbillon)	Compresseur, refroidisseur	Sécheur frigorifique	Filtre, Séparateur d'eau
59.242	59.254	1/2 (F)	12 mm	1278	2556	12781

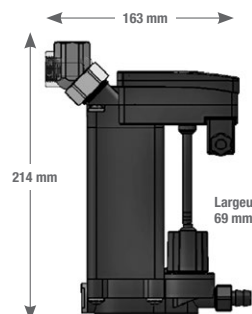

Connexion de verrouillage rapide



Connexion pour tube de purge



Filtre intégré pour collecter les contaminants



Entrée secondaire

ENSEMBLE D'ENTRETIEN AVEC SOUPAPE



No de produit	Pour modèles
59.265	59.252, 59.233, 59.242 et 59.254

LOGIDRAIN® PURGEURS AUTOMATIQUES « SANS PERTE D'AIR »

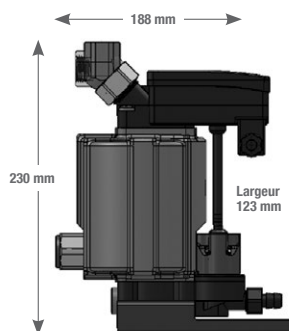

Connexion de verrouillage rapide



Connexion pour tube de purge



Filtre intégré pour collecter les contaminants



Entrée secondaire

Avec cordon électrique No de produit	Sans cordon électrique No de produit	Connexions		Capacité SCFM		
		Entrée(s) NPT	Sortie D.I. (Barbillon)	Compresseur, refroidisseur	Sécheur frigorifique	Filtre, Séparateur d'eau
59.244	59.256	1/2 (F) x 2	12 mm	6746	13491	67456

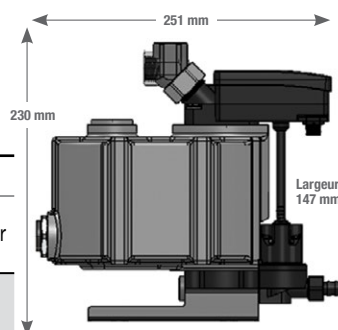

Connexion de verrouillage rapide



Connexion pour tube de purge



Filtre intégré pour collecter les contaminants



Entrée secondaire

Avec cordon électrique No de produit	Sans cordon électrique No de produit	Connexions		Capacité SCFM		
		Entrée(s) NPT	Sortie D.I. (Barbillon)	Compresseur, refroidisseur	Sécheur frigorifique	Filtre, Séparateur d'eau
59.246	59.258	1/2 (F) x 2 3/4 (F) x 1	12 mm	12781	25562	127811

ENSEMBLE D'ENTRETIEN AVEC SOUPE



No de produit	Pour modèles
59.266	59.244, 59.256, 59.246 et 59.258

MAXDRAIN® PURGEUR AUTOMATIQUE COMPACT PROGRAMMABLE

Conçu pour éliminer le condensat des compresseurs, des sècheurs d'air comprimé et des réservoirs jusqu'à n'importe quelle taille, type ou fabricant. S'installent également à un séparateur et dans une descente.

- Assure la purge automatique et sécuritaire de l'eau condensée
- Minuterie numérique permettant un contrôle de programmation pratiquement illimité
- Permet une programmation précise du temps de purge
- Durée d'ouverture de la valve entre 1 seconde et 99 h 59 min et 59 sec
- Le purgeur garde en mémoire les réglages de programmation, même suite à un débranchement ou suite à une panne électrique
- Voyant DEL marche-arrêt
- Interrupteur pour inspection de routine et dépressurisation
- Installation simple et rapide
- Peu d'entretien
- Purgeur avec minuterie, robinet et tamis
- Filtre de dérivation protégeant la valve en facilitant l'accès et le retrait des contaminants qui risquent de bloquer la valve

Matériaux

Valve : Laiton et acier inoxydable

Boîtier minuterie : Plastique ABS

Filtre-tamis : Laiton

Joint d'étanchéité : Viton

Spécifications techniques

Pression maximale d'utilisation : 230 PSI

Température d'opération : 0 à 60 °C

Température maximale du fluide : 90 °C

Voltage : 115 V / 1 ph / 50-60 Hz

Classification : NEMA 4

Temps d'intervalle : 1 sec à 99 h 59 min 59 sec

Temps de purge : 1 sec à 99 h 59 min 59 sec

Montage : Horizontal ou vertical

Cordon électrique : Tri-polaire extra robuste de 1.8 m

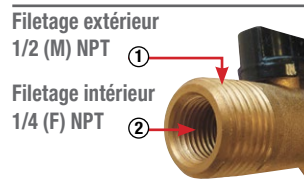
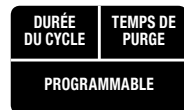

No de produit	Entrée	Sortie
59.365	1/2 (M) NPT ①	1/2 (F) NPT
	1/4 (F) NPT ②	

MAXDRAIN®

PURGEURS AUTOMATIQUES ÉLECTRONIQUES COMPACTS

Conçu pour éliminer le condensat des compresseurs, des sècheurs d'air comprimé et des réservoirs jusqu'à n'importe quelle taille, type ou fabricant. S'installent également à un séparateur et dans une descente.

- Complètement automatique - sans entretien
- Solution économique pour l'élimination continue de la condensation dans les systèmes pneumatiques
- Réduit les pertes d'air comprimé
- Installation simple et rapide
- Temps de purge ajustable de 0.5 à 10 secondes
- Délai du cycle de purge ajustable de 30 secondes à 45 minutes
- Bouton d'essai - pour inspection périodique ou pour dépressurisation
- Minuterie électronique fiable
- Témoin lumineux de mise en marche
- Grand orifice de valve pour éviter les blocages
- Purgeur avec filtre en « Y » et valve (59.345)
- Tamis avec dérivation protégeant la valve en facilitant l'accès et le retrait des contaminants qui risquent de bloquer la valve (59.346)

Matériaux

Valve : Laiton et acier inoxydable

Boîtier minuterie : Plastique ABS

Filtre-tamis : Laiton

Joint d'étanchéité : Viton

Spécifications techniques

Pression maximale d'utilisation : 230 PSI

Température d'opération : 0 à 60 °C

Température maximale du fluide : 90 °C

Voltage : 115 V / 1 ph / 50-60 Hz

Classification : NEMA 4

Temps d'intervalle : 30 sec à 45 min

Temps de purge : 0.5 sec à 10 sec

Montage : Horizontal ou vertical

Gordon électrique : Tri-polaire extra robuste de 1.8 m



59.346

59.345

DURÉE DU CYCLE	TEMPS DE PURGE
30 SEC À 45 MIN	0.5 À 10 SEC

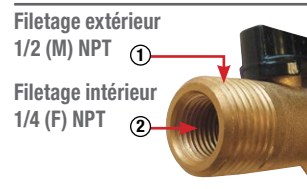

No de produit	Entrée	Sortie
59.345	1/2 (M) NPT ① 1/4 (F) NPT ②	1/2 (F) NPT
59.346	1/4 (F) NPT	1/4 (F) NPT

HIFLO

PURGEUR AUTOMATIQUE MÉCANIQUE

- Purge automatiquement les liquides de condensation qui s'accumulent dans un système de canalisation
- Peut être utilisé où les liquides ont tendance à s'accumuler sur la ligne d'air comprimé telle qu'une descente
- Muni d'un système auto-nettoyant, fiable et sans entretien
- Grande résistance à la corrosion
- Sans électricité

Matériaux

Corps et bol : Zinc

Vanne à flotteur : Plastique

Purgeur : Plastique

Spécifications techniques

Pression d'utilisation : 30 à 175 PSI

Température maximale d'utilisation : 52 °C

Capacité du bol : 120 ml

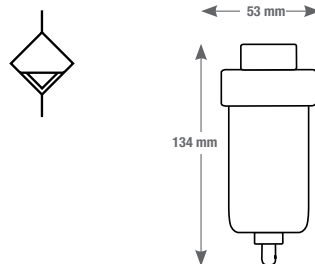

No de produit	Entrée
59.445	1/2 (F) NPT

INSTALLATION TYPIQUE SUR UNE DESCENTE

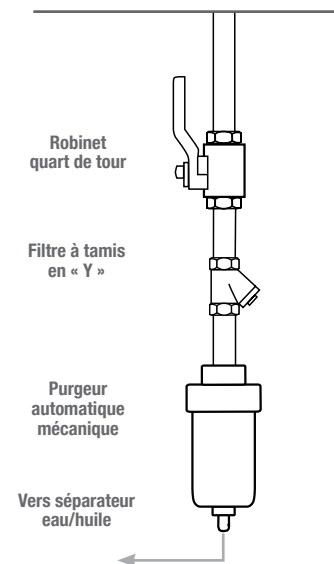

CONSEIL D'INSTALLATION

Il est fortement recommandé de toujours installer un filtre à tamis en « Y » (59.705) avant le purgeur automatique. En retenant les particules et résidus boueux, il aide à prévenir les pannes coûteuses et prolonge la durée de vie du purgeur.

AIRFLO PURGEUR AUTOMATIQUE MÉCANIQUE

- Purge automatiquement les liquides de condensation qui s'accumulent dans un système de canalisation
- Peut être utilisé où les liquides ont tendance à s'accumuler sur la ligne d'air comprimé telle qu'une descente
- Le filtre intégré empêche la rouille, des incrustations et de larges particules d'obstruer le mécanisme du flotteur du purgeur
- Sans électricité

Matériaux

Corps : Zinc

Bol : Caoutchouc nitrile

Vanne à flotteur : Plastique

Spécifications

Pression d'utilisation : 22 à 140 PSI

Température d'utilisation : 5 à 60 °C

Capacité du bol : 130 ml

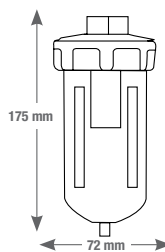

No de produit	Entrée	Sortie
59.470	1/2 (F) NPT	1/8 (M) BSPT

INSTALLATION TYPIQUE SUR
UNE DESCENTE

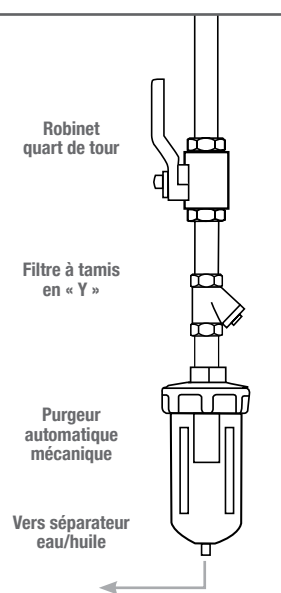

CONSEIL D'INSTALLATION

Il est fortement recommandé de toujours installer un filtre à tamis en « Y » (59.705) avant le purgeur automatique. En retenant les particules et résidus boueux, il aide à prévenir les pannes coûteuses et prolonge la durée de vie du purgeur.

MAXDRAIN® PURGEUR AUTOMATIQUE MÉCANIQUE

- Purgeur automatique mécanique avec vanne à flotteur : le condensat est recueilli dans un bol. Un flotteur ouvre une valve quand un certain volume de condensats est atteint. Le condensat s'écoule automatiquement par la sortie du purgeur
- Il est possible d'installer un tuyau pour diriger l'écoulement des condensats vers un endroit précis
- Sans électricité
- Économique
- Entretien minime

Matériaux

Corps : Aluminium
Raccord et robinet de purge : Laiton
Joint d'étanchéité : Caoutchouc nitrile

Spécifications

Pression maximale d'utilisation : 290 PSI
Pression d'utilisation : 0 à 230 PSI
Température d'utilisation : -1 à 80 °C
Capacité du bol : 400 ml

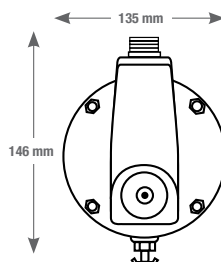

No de produit	Entrée	Sortie
59.465	1/2 (M) NPT	1/2 (F) NPT

INSTALLATION TYPIQUE SUR
UNE DESCENTE

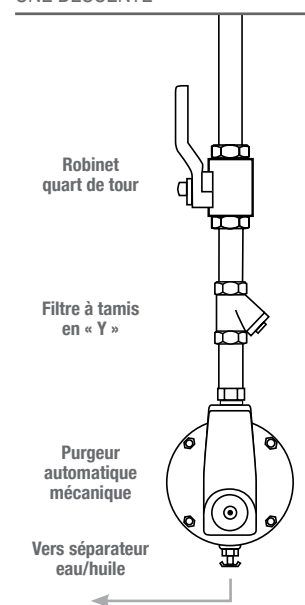

CONSEIL D'INSTALLATION

Il est fortement recommandé de toujours installer un filtre à tamis en « Y » (59.705) avant le purgeur automatique. En retenant les particules et résidus boueux, il aide à prévenir les pannes coûteuses et prolonge la durée de vie du purgeur.

ROBINETS D'ISOLEMENT AVEC TAMIS

Le robinet permet d'isoler le purgeur pour l'entretien sans avoir à dépressuriser le système.

Matériau

Laiton

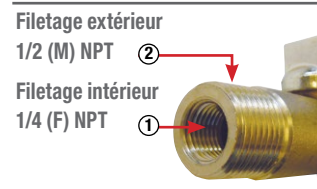
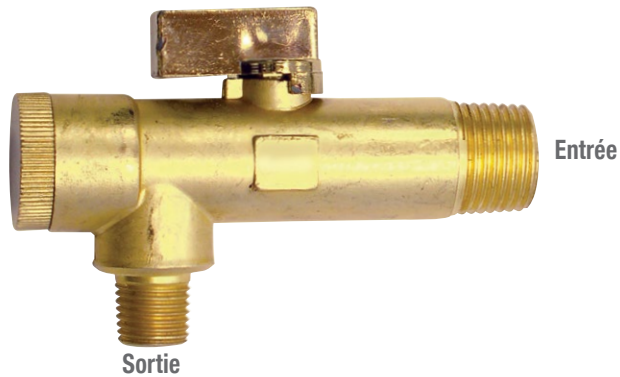

No de produit	Entrée	Sortie
59.710	1/2 (M) NPT ② 1/4 (F) NPT ①	1/4 (M) NPT
59.714	1/2 (M) NPT ② 1/4 (F) NPT ①	1/2 (M) NPT

FILTRES À TAMIS EN « Y »

- Un filtre à tamis en « Y » installé en amont d'un purgeur externe prolonge sa durée et prévient les pannes coûteuses en retenant les particules et les résidus boueux
- Bouchon dévissable pour entretien régulier

Matériau

Laiton

Spécifications

Pression maximale d'utilisation : 300 PSI

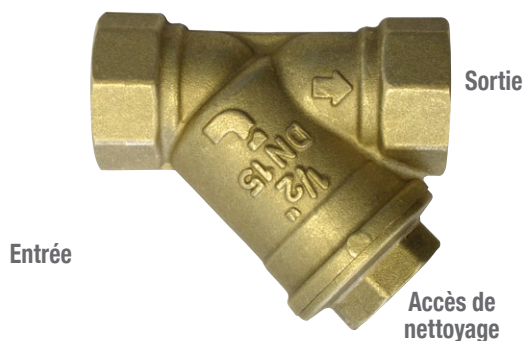

No de produit	Diamètre d'orifice
59.700	1/4 (F) BSPP
59.702	3/8 (F) BSPP
59.705	1/2 (F) BSPP

NOTES



Séparateurs eau/huile



Groupe 1 • Série 57

TOPRING
Solutions en air comprimé

L'AIR COMPRIMÉ ET LES CONDENSATS HUILEUX

L'air comprimé qui circule dans le réseau de distribution d'air comprimé transporte habituellement un peu d'huile car la plupart des compresseurs sont lubrifiés. Les fabricants de compresseurs indiquent la concentration d'huile rejetée dans l'air comprimé et celle-ci s'exprime en ppm (parties par million au poids).

Plus l'usure du compresseur augmente, plus la concentration d'huile augmente. Il n'est pas rare de constater que certains compresseurs lubrifiés produisent une concentration d'huile pouvant être supérieure à 25 ppm. À titre d'exemple, avec une concentration en huile de 25 ppm, un compresseur typique produisant 100 SCFM durant 35 heures rejette 240 ml d'huile.

RÈGLEMENTATION SUR LE REJET DE CONDENSATS

Les condensats recueillis à la sortie du compresseur contiennent de l'huile et doivent être traités avant d'être rejetés à l'égout. À cet effet, les ministères de l'environnement provinciaux interdisent le rejet d'huile dans le sol ou les étendues d'eau.

En 2009, le Conseil Canadien des Ministres de l'Environnement (CCME) a émis une recommandation, en fixant la **concentration maximale autorisée à 15mg/L d'huiles et graisses minérales dans l'eau rejetée à l'égout** (réf. PN1422). La plupart des municipalités canadiennes suivent les recommandations du CCME.

LA SOLUTION POUR UN TRAITEMENT EFFICACE DES CONDENSATS

Les condensats recueillis par les purgeurs doivent être traités. Les séparateurs eau/huile recueillent ces condensats et un élément filtrant attire et retient les gouttelettes d'huile, tout en repoussant l'eau.

À la suite de ce traitement, le volume d'eau recueilli est propre jusqu'à 99.5%. La petite quantité d'huile résiduelle, 5 mg/L, peut être rejetée légalement à l'égout.



Installation typique d'un séparateur eau/huile HIFLO

HIFLO SÉPARATEURS EAU/HUILE

Les séparateurs eau/huile **TOPRING HIFLO** traitent efficacement les huiles et autres contaminants dans les condensats du système d'air comprimé afin de les éliminer de manière sûre et légale.

Ils permettent de réduire considérablement les coûts d'élimination des condensats et séparent pratiquement tout type de condensat rejeté par un purgeur. Il est très facile de sélectionner un modèle de séparateur d'eau/huile en fonction du débit d'air requis (SCFM).

- Permet de réduire la concentration d'huile dans l'eau inférieure à 5 ppm à la sortie, même avec des huiles synthétiques pour compresseurs
- Respect de l'environnement grâce à un média de filtration 100% recyclé et recyclable

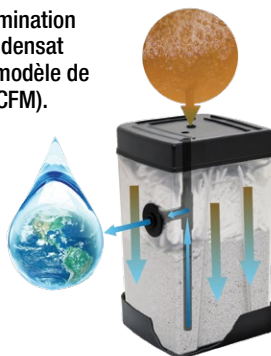

MÉDIA DE FILTRATION PERFORMANT

- Média de filtration sans charbon qui attire les gouttelettes d'huile et repousse l'eau
- Propre, léger et facile à manipuler
- Prolonge la durée de vie du média de filtration et réduit ainsi les coûts

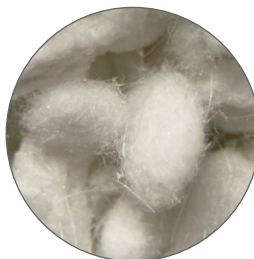

FACILE D'INSTALLATION

- Les filtres ne requièrent aucun trempage préalable, ils sont prêts à l'utilisation
- Idéal pour les espaces restreints facilitant l'installation
- Supports de fixation murale disponibles

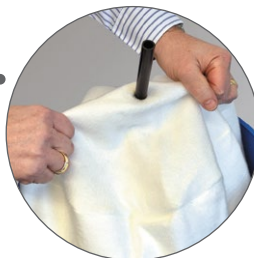

ENTRETIEN SIMPLIFIÉ

- Indicateur d'entretien qui assure le remplacement périodique du média de filtration
- Aucun réservoir de décantation à nettoyer et aucun réservoir de collecte d'huile à purger et nettoyer
- Couvercle rapidement démontable permettant un accès facile aux composants internes



L'indicateur de maintenance assure un remplacement rapide des éléments filtrants

No de produit	Durée prévue de l'élément filtrant
57.500	8 000 hrs à 30 SCFM 5 000 hrs à 60 SCFM
57.502 à 57.512	5 000 hrs à 120 / 2 500 SCFM



FONCTIONNEMENT

Le condensat passe au travers du filtre primaire, ce qui le dépressurise, piège les particules solides protégeant le filtre secondaire et attrape des hydrocarbures en vrac dans un absorbant d'huile à grande capacité.

Par la suite, le condensat passe au travers du média de filtration qui absorbe l'huile (concentrations d'huile de sortie jusqu'à 5 ppm ou moins).

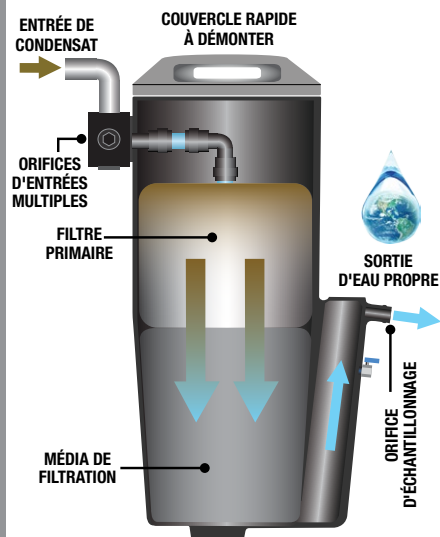

HIFLO SÉPARATEURS EAU/HUILE

Doté d'une technologie de filtration avancée avec polypropylène adsorbant, ce séparateur huile/eau sépare pratiquement tout type de condensat rejeté par un purgeur.

Aucun besoin de réservoir de décantation ou de réservoir d'entreposage et surtout aucun entretien nécessaire. Une façon simple et efficace de se débarrasser des condensats en respectant les normes environnementales en vigueur.

- Très haut niveau de performance et faibles coûts d'opération
- Fiable, léger et propre
- Facile à manipuler, installer et démonter
- Aucun prétrempage requis permettant d'économiser du temps lors de l'installation et l'entretien
- Corps moulé monobloc de haute qualité
- Connexions pour entrées multiples pour plusieurs points de purge
- Parfait pour des installations avec applications portatives pour espace de plancher restreint, avec tout type de compresseur à huile ou de purgeur et mélanges émulsionnés
- Idéal pour satisfaire les réglementations de décharge EPA

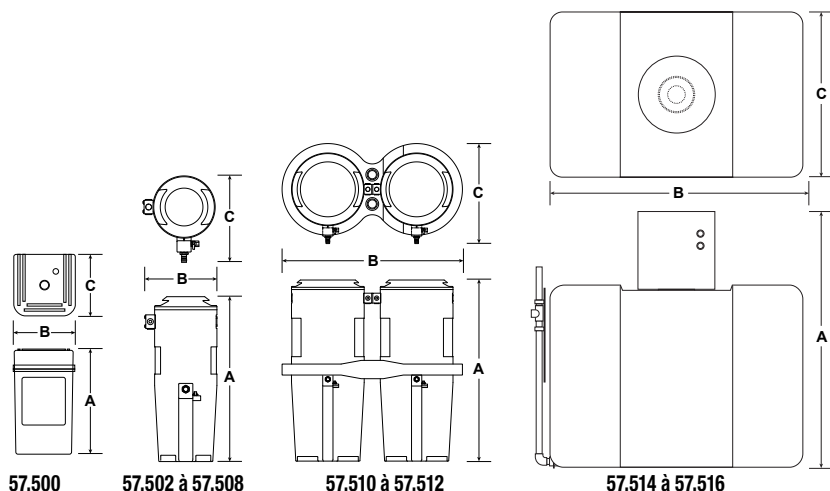

Matériau

Polyéthylène

Spécifications techniques

Température du condensat à l'entrée : 1.7 à 43 °C

Pression maximale du condensat à l'entrée : 232 PSI

Valeur typique de résidus d'huile à la sortie après adsorption : 5 ppm

No de produit	Entrée(s) (F) NPT	Sortie (F) NPT	Débit* d'air maximum SCFM	Débit** d'air maximum SCFM	Dimensions cm			Poids kg
					A	B	C	
57.500	1/4 D.E.***	3/8 D.E.***	60	30	22.86	12.70	12.70	1.3
57.502	1/2 (x 4)	3/4	120	60	48.26	20.32	25.40	2.7
57.504	1/2 (x 4)	3/4	360	180	63.52	33.02	27.94	3.6
57.506	1/2 (x 4)	3/4	900	450	96.52	43.18	48.26	15
57.508	1/2 (x 4)	3/4	1250	625	96.52	48.26	48.26	20
57.510	1/2 (x 8)	3/4	1800	900	96.52	96.52	50.80	31
57.512	1/2 (x 8)	3/4	2500	1250	96.52	109.22	53.34	43
57.514	3/4 (x 2)	3/4	3500	1750	100.08	100.08	70.10	145
57.516	3/4 (x 2)	3/4	7000	3500	100.08	109.99	109.99	212

Support de fixation murale	Élément de remplacement
No de produit	
Inclus	---
57.542	57.522
57.544	57.524
---	57.526
---	57.528
---	57.530
---	57.532
---	57.534
---	57.536

CONSEIL D'INSTALLATION

Consultez la série 47 pour voir les barres de distribution en aluminium nécessaires pour l'installation du séparateur eau/huile

* Choix déterminé en fonction d'un compresseur utilisant de l'huile minérale ou synthétique d'une capacité d'adsorption de résidus d'huile de 5 mg/m³ ou moins

** Choix déterminé en fonction d'un compresseur utilisant du polyglycol

***Raccord autobloquant

Soupapes pour compresseurs et réservoirs

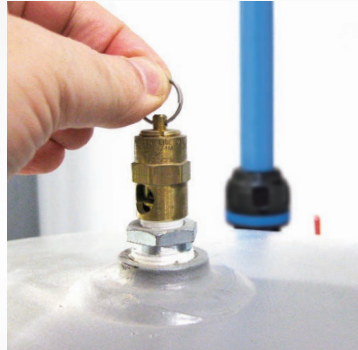

Groupe 1 • Série 09

TOPRING
Solutions en air comprimé

SOUPAPES DE SÉCURITÉ ASME EN LAITON



Conçues pour protéger de la surpressurisation les réservoirs des compresseurs et autres récipients sous pression non chauffés, en évacuant l'air lorsque la pression maximale est atteinte.

- La pression est préréglée en usine à un réglage de pression non modifiable, auquel cas la soupape de sécurité libère l'air du système dans l'atmosphère
- Qualité supérieure, résistantes à la corrosion
- Taux optimal d'échappement d'air
- Débit d'air élevé
- Numéro d'enregistrement canadien : OG-06391.2
- Soupapes fabriquées conformément aux normes relatives aux soupapes de sécurité du « National Board of Boiler and Pressure Vessel Inspectors, section ASME VIII »

Matériaux

Corps, valve et guide : Laiton

Anneau et ressort : Acier inoxydable

Spécifications techniques

Température d'utilisation : -40 à 177 °C



1/4 (M) NPT

No de produit	Pression préréglée PSI	Débit d'air SCFM
1/4 (M) NPT		
09.302	50	51
09.304	75	71
09.306	115	104
09.308	125	112
09.310	140	124
09.312	155	137
09.314	165	145
09.316	175	153
09.318	190	165
09.320	200	173
09.322	225	194
09.324	300	255
09.326	400	336
09.328	450	377



1/2 (M) NPT

No de produit	Pression préréglée PSI	Débit d'air SCFM
1/2 (M) NPT		
09.332	50	108
09.334	75	150
09.336	115	218
09.338	125	235
09.340	140	261
09.342	155	287
09.344	165	304
09.346	175	321
09.348	190	346
09.350	200	363
09.352	225	406
09.354	300	534



3/4 (M) NPT

No de produit	Pression préréglée PSI	Débit d'air SCFM
3/4 (M) NPT		
09.362	50	233
09.364	75	325
09.366	115	473
09.368	125	509
09.370	140	565
09.372	155	620
09.374	165	657
09.376	175	694
09.378	190	749
09.380	200	786
09.382	225	878
09.384	300	1154

SOUPAPES DE SÉCURITÉ ASME EN ACIER INOXYDABLE



Conçues pour protéger de la surpressurisation dans un environnement corrosif les réservoirs des compresseurs et autres récipients sous pression non chauffés, en évacuant l'air lorsque la pression maximale est atteinte.

Fabriquées en acier inoxydable, elles sont idéales dans un environnement corrosif.

- La pression est pré réglée en usine à un réglage de pression non modifiable, auquel cas la soupape de sécurité libère l'air du système dans l'atmosphère
- Qualité supérieure, résistantes à la corrosion
- Taux optimal d'échappement d'air
- Débit d'air élevé
- Numéro d'enregistrement canadien : OG-06391.2
- Soupapes fabriquées conformément aux normes relatives aux soupapes de sécurité du « National Board of Boiler and Pressure Vessel Inspectors, section ASME VIII »

Matériaux

Corps, valve et guide : Acier inoxydable 303

Ressort : Acier inoxydable 17-7pH

Spécifications techniques

Température d'utilisation : -40 à 177 °C



1/4 (M) NPT

No de produit	Pression pré réglée PSI	Débit d'air SCFM
09.404	75	71
09.408	125	112
09.412	150	132
09.420	200	173



1/2 (M) NPT

No de produit	Pression pré réglée PSI	Débit d'air SCFM
09.434	75	150
09.438	125	235
09.442	150	278
09.450	200	363

SOUPAPES DE RETENUE POUR COMPRESSEURS

Les soupapes de retenue pour compresseurs empêchent l'air pressurisé de revenir dans la pompe du compresseur lorsque celui-ci n'est pas en marche.

- Se vissent directement dans le réservoir d'air comprimé et sont fixées à l'entrée de la ligne de décharge du compresseur
- Elles s'ouvrent pour permettre le débit dans une direction et se ferment lorsque le débit s'arrête ou s'inverse
- Économiques et fiables
- Modèle deux pièces
- Piston antibloquant
- Conception à trois orifices pour minimiser les restrictions

Matériaux

Corps : Laiton

Piston : Téflon®

Ressort : Acier inoxydable

Spécifications techniques

Pression maximale d'utilisation : 500 PSI

Température maximale d'utilisation : Jusqu'à 232 °C

Orifice pour ligne de décharge : 1/8 (F) NPT

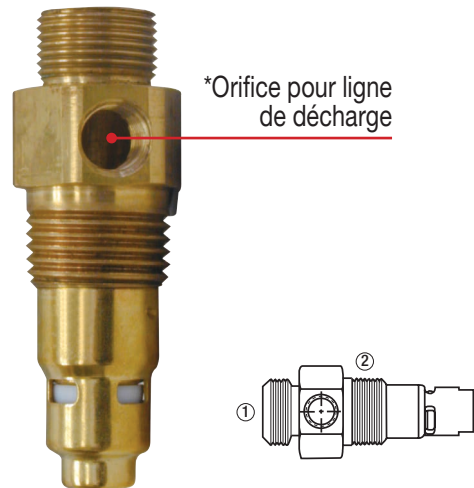
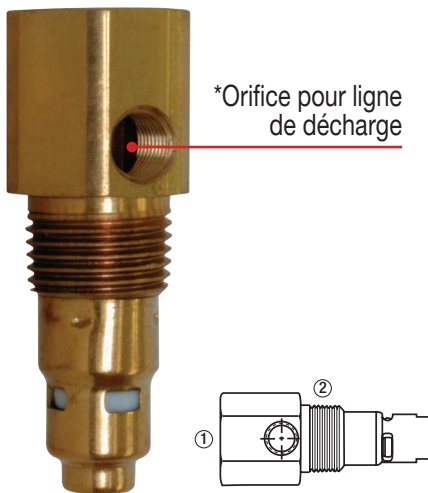

No de produit	Entrée ① (F) NPT	Sortie ② (M) NPT	Débit d'air SCFM
09.605	3/8	1/2	20
09.610	1/2	1/2	20
09.615	3/4	3/4	30
09.620	3/4	1	60
09.625	1	1	60

No de produit	Entrée raccord à compression SAE ①	Sortie ② (M) NPT	Débit d'air SCFM
09.650	1/2	1/2	20
09.655	3/4	3/4	30

* Si l'orifice pour ligne de décharge n'est pas requis par l'application, il peut être obturé avec un bouchon fileté à clé Allan 1/8 (M) NPT (41.210)

INSTALLATION TYPIQUE

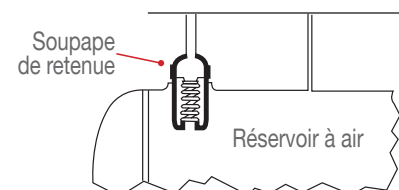

Huiles pour compresseurs



Groupe 1 • Série 69

TOPRING

Solutions en air comprimé

GUIDE DES HUILES POUR COMPRESSEURS

DESCRIPTION	PAGE	POINT D'ÉCOULEMENT	GRADE	FORMATS DISPONIBLES	DURÉE D'UTILISATION*	NO DE PRODUIT
Synthétique pour compresseur alternatif (à piston)	7	-45 °C	ISO 150 / SAE 40	1 L 4 L	6000 à 8000 heures	69.601 69.604
Minérale pour compresseur alternatif (à piston)	8	-18 °C	ISO 150 / SAE 40	1 L 4 L	3000 à 4000 heures	69.201 69.204
Minérale pour compresseur rotatif (à vis)	9	-36 °C	ISO 46 / SAE 20	18.9 L	3000 à 4000 heures	69.300

* La durée entre les intervalles de vidange d'huile peut varier selon les température ambiantes

GUIDE DES HUILES POUR OUTILS PNEUMATIQUES / Voir Groupe 4 • Série 69

DESCRIPTION	PAGE	POINT D'ÉCOULEMENT	GRADE	FORMATS DISPONIBLES	NO DE PRODUIT
Synthétique pour températures extrêmes	3	-55 °C	ISO 32 / SAE 15	118 ml 500 ml 1 L 4 L	69.046 69.450 69.401 69.404
Minérale	4	-32 °C	ISO 32 / SAE 15	500 ml 1 L 4 L 18.9 L	69.050 69.101 69.104 69.100
Minérale de grade alimentaire	5	-18 °C	ISO 32 / SAE 15	20 L	69.800
Lubrifiant antigel	6	-60 °C	ISO 22	473 ml 3.78 L	69.900 69.904



LE POINT D'ÉCOULEMENT

Le point d'écoulement réfère à la température la plus basse à laquelle l'huile continue de s'écouler.

En dessous du point d'écoulement, l'huile tend à s'épaissir et à cesser de s'écouler librement.



Des bouchons avec bec verseur et des contenants de remplacement sont disponibles pour les formats de 1 et 4 L



HUILE SYNTHÉTIQUE POUR COMPRESSEUR ALTERNATIF (À PISTON)

Cette huile synthétique offre une lubrification optimale et protection supérieure du compresseur, des carters et des cylindres

- Excellente résistance à l'oxydation entraînant une réduction de la gomme et des dépôts
- Additifs qui protègent face à la formation de carbone et la perte de viscosité
- Prolonge les intervalles d'entretien et la durée de vie du compresseur et de l'huile
- Spécialement formulé pour l'utilisation de compresseur par temps froid
- Peut baisser la température d'opération du compresseur de 10 °C
- Excellentes propriétés antimousse
- Aucun détergent
- Le format de 1 L possède un bouchon avec bec verseur



Spécifications techniques

Point d'écoulement : -45 °C

Grade : ISO 150

Durée d'utilisation : 6000 à 8000 heures selon la température d'utilisation



COMPRESSEUR DE TYPE ALTERNATIF (À PISTON)



CONSEIL TECHNIQUE

Bien vérifier la compatibilité de l'huile synthétique avec le compresseur avant d'en faire usage. Si une huile synthétique a été utilisée précédemment, vérifier la compatibilité ou purger le système au complet avant de changer de type d'huile, afin d'éviter tout dommage au compresseur.

HUILES

No de produit	Format
69.601	1 L
69.604	4 L

BOUCHONS ET CONTENANTS DE REMPLACEMENT

No de produit	Description
69.500	Bouchon avec bec verseur pour contenant de 1 L
69.504	Bouchon avec bec verseur pour contenant de 4 L
69.502	Contenant de 1 L
69.503	Contenant de 4 L

HUILE MINÉRALE DE QUALITÉ SUPÉRIEURE POUR COMPRESSEUR ALTERNATIF (À PISTON)

Cette huile minérale offre une lubrification maximale et une protection supérieure des composantes du compresseur.

- Huile de qualité supérieure non détergente avec d'excellentes propriétés antimousse
- Réduction des coûts d'énergie en optimisant l'efficacité du compresseur
- Additifs qui prolongent la durée de vie de l'huile et préviennent la perte de viscosité
- Préviennent la formation de rouille, l'accumulation de carbone et de vernis pour une durée de vie accrue du compresseur
- Bonne résistance à l'oxydation et à l'usure
- Le format de 1 L possède un bouchon avec bec verseur



Spécifications techniques

Point d'écoulement : -18 °C

Grade : ISO 150

Durée d'utilisation : de 3000 à 4000 heures selon la température d'utilisation



COMPRESSEUR DE TYPE ALTERNATIF (À PISTON)



HUILES

No de produit	Format
69.201	1 L
69.204	4 L

BOUCHONS ET CONTENANTS DE REMPLACEMENT

No de produit	Description
69.500	Bouchon avec bec verseur pour contenant de 1 L
69.504	Bouchon avec bec verseur pour contenant de 4 L
69.502	Contenant de 1 L
69.503	Contenant de 4 L

HUILE MINÉRALE DE QUALITÉ SUPÉRIEURE POUR COMPRESSEUR ROTATIF (À VIS)

- Huile de qualité supérieure
- Augmente la durée de vie du compresseur
- Huile quatre saisons
- Avec additif inhibiteur de mousse pour une évacuation rapide de l'air



Spécifications techniques

Point d'écoulement : -36 °C

Grade : ISO 46

Durée d'utilisation : de 3000 à 4000 heures selon la température d'utilisation



COMPRESSEUR DE TYPE ROTATIF (À VIS)

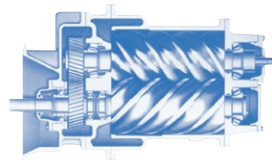

No de produit	Format
69.300	18.9 L

Systeme d'air comprimé **TOPRING**

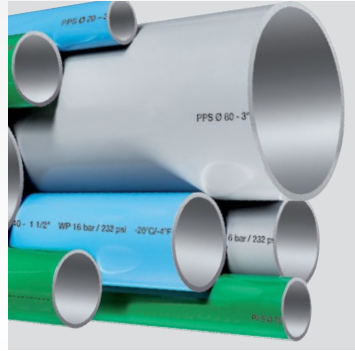

Série 08

mm	16	20	25	32	40	50	63	80	100	160
po	1/2	3/4	1	1-1/4	1-1/2	2	2-1/2	3	4	6

TOPRING
Solutions en air comprimé

LE SYSTÈME D'AIR COMPRIMÉ LE PLUS AVANCÉ AU MONDE

Le système d'air comprimé **TOPRING** est composé de tubes et de raccords légers et résistants à la corrosion. Rapide et facile à installer, le système peut être pressurisé immédiatement. Un système durable qui s'adapte facilement aux besoins immédiats ou agrandissements futurs.

- ✓ Compact, étanche et débit optimisé
- ✓ Approvisionnement en air propre et de qualité supérieure
- ✓ Montage simple et rapide
- ✓ Large éventail de diamètres de tube et de composantes de 16 à 160 mm

DESIGN COMPACT

Raccords compacts et ergonomiques offrant une résistance supérieure aux vibrations et aux impacts

TUBES 100 % ALUMINIUM

Les tubes en alliage d'aluminium sont protégés par une peinture électrostatique et un revêtement spécial sur la surface intérieure, ce qui optimise les débits et augmente la protection contre la corrosion et l'oxydation

ÉTANCHE ET PERTES DE PRESSION MINIMALES

Une méthode d'assemblage assurant une connexion rapide sans faille et zéro fuite. Les débits d'air sont optimisés avec une surface de tube interne parfaitement lisse, un faible coefficient de frottement et un grand diamètre interne

COMPLÈTEMENT AJUSTABLE

La conception modulaire est adaptable et évolutive aux installations existantes et futures

CONNEXION COMPACTE 50 à 160 mm

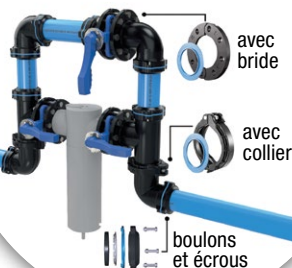

TOPRING propose une gamme complète de raccords à connexion compacte de 50 à 160 mm (2 à 6 po) avec plusieurs configurations pour une grande modularité du système

CERTIFICATIONS

Tuyauterie sous pression



Les raccords et robinets quart de tour sont enregistrés selon la procédure d'immatriculation canadienne NEC / CRN pour toutes les provinces canadiennes



Tous les produits sont homologués par l'organisme Technical Standard & Safety Authority (TSSA)



Tous les produits répondent aux exigences de la norme ASME B31 / ASME B31.1 / ASME B31.3



Tous les produits sont conformes à la Directive Européenne Équipements sous pression (PED) 2014/68/EU

Qualité des fluides



Tous les produits sont fabriqués en aluminium et répondent aux exigences ISO 8573:2010 Classe 0.0.0, qui garantit aucune contamination du fluide par des particules solides, l'eau, l'humidité ou d'huile



Aucune présence d'huile



Tous les produits sont exempts de silicone



Les tubes sont conformes au label QUALICOAT qui garantit la qualité du processus de peinture, des produits chimiques utilisés, de la finition et la résistance du revêtement des tubes



Certification NSF-H1 : répond aux exigences des applications les plus strictes pour l'industrie alimentaire, chimique, pharmaceutique ou cosmétiques

Sécurité - Protection au feu



Conforme à la norme de protection contre le feu STANDARD 13501-1:2018 Classification B-S1,d0



Conforme à la norme de sécurité d'inflammabilité UL 723 -ASTM E84 Classe 0.0.0 UL 94 HB



Résistance aux rayons ultraviolets



Tous les produits sont conformes à la Directive ATEX: 2014/34/EU Zone 1 & 2 - 21 & 22

Environnement



Conformes au règlement REACH EC1907/2006



Conformes à la Directive RoHS



L'aluminium des tubes et des raccords est 100% recyclable

Système qualité



Système qualité certifié ISO9001-2015



QPS- CERTIFICATION : Certification accordée par ASME pour le maintien d'un programme de qualité efficace notamment dans le contrôle des processus de qualité pour la fabrication de raccords de tuyauterie et de sous-ensembles pour systèmes d'air comprimé

SPÉCIFICATIONS

Pression maximale d'utilisation :

- 16 à 80 mm (1/2 à 3 po) : 232 PSI (16 BAR)
- 100 et 160 mm (4 et 6 po) : 191 PSI (13 BAR)

Pression d'éclatement :

- 16 à 80 mm coefficient de 5:1 (232 PSI x 5 = 1 160 PSI)
- 100 et 160 mm coefficient de 6:1 (191 PSI x 6 = 1 146 PSI)

Température d'utilisation: -20 à 80 °C

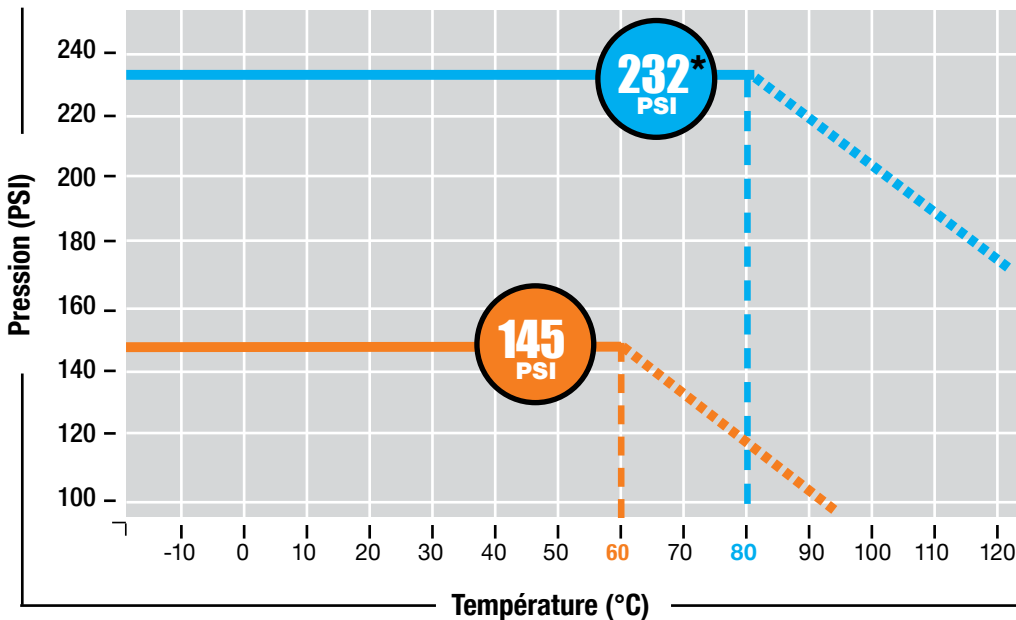

LÉGENDE

TOPRING PPS
tubes et raccords 100% en aluminium

Tubes en aluminium et raccords en plastique ou plastique/aluminium

À SAVOIR

Les tubes et raccords **TOPRING PPS** 100% en aluminium de 16 à 80 mm permettent d'opérer le système à une pression maximale de 232 PSI à des températures de -20 à 80 °C.

*Les tubes et raccords PPS à connexion compacte permettent une pression maximale jusqu'à 191 PSI. Les systèmes utilisant des tubes en aluminium et des raccords en plastique ou en plastique/aluminium sont limités à une pression maximale de 145 PSI ou moins à des températures de de -20 à 60 °C.

Niveau de vide

-28.94 po Hg / -0.98 BAR

Environnement

- Les matériaux utilisés pour produire les tubes et les raccords sont recyclables à 100 %
- Tous les tubes et raccords sont garantis sans silicone

Applications

- Air comprimé sec ou lubrifié, vide industriel, gaz neutres (azote, argon ou CO₂)

Résistance

- À la corrosion
- Aux environnements agressifs
- Aux chocs mécaniques
- Aux variations thermiques
- Aux huiles minérales et synthétiques pour compresseurs
- Aux ultraviolets

GARANTIE

TOPRING garantit que les produits **PPS** sont exempts de défauts de matériaux et de fabrication pour une période de dix (10) ans à partir de la date où le client-utilisateur a été facturé par le distributeur.

Pour plus de détails, visitez TOPRING.com / Retour et Garantie



VIDÉOS INSTRUCTIVES



Visionnez les vidéos sur le système d'air comprimé **TOPRING PPS** : <https://bit.ly/fr-s08-catalogue>

ENSEMBLES D'ÉCHANTILLONS DE PRODUITS

VALISE DE PRÉSENTATION AVEC PRODUITS



No de produit	Description
97.194	Valise avec échantillons PPS 8 de tube et raccords de diamètres variés 16 à 80 mm



TUBE ET RACCORDS DANS UN ÉTUI EN PLASTIQUE

No de produit	Description
97.191	Échantillons de tube et raccords dans un étui en plastique rigide

TOPRING PPS
COMPRESSED AIR PIPING SYSTEM • Series 8
100% aluminum concept / Quick and easy installation

TAKE-OFF DROP COUPLING
Unique full flow diameter for an optimized flow rate
Allows drop installation quickly and easily
Prevents water in the main line from getting into the drops

FITTING
Simple connection technology
Calibrated internal coated steel makes it perfectly leaktight
Strong internal grip design with stainless steel gripping teeth for increased strength
Light and compact aluminum fitting

CALIBRATED ALUMINUM PIPE
16, 20, 25, 32, 40, 50, 63, 80 and 100 mm diameters
Smooth interior resistant to corrosion
QUALUCADAT exterior coating

DEVIATION PIPE
Ideal to correct minor alignment problems or to bring drop high closer to the wall

MANIFOLD KIT
Convenient junction for systems requiring multiple connections
Anodized aluminum manifold (1/2" or 3/4" tubing) with drain to discharge accumulated water

The 100 mm fittings offer 3 connection possibilities for a great modularity of the system

Connection with nuts and washers
Connection with collars
Connection with flanges

PANNEAUX AVEC PRODUITS 3D

No de produit	Description
96.908.05	Version française 24 x 32 po
96.908.06	Version anglaise 24 x 32 po

Panneau rigide de 1/2 po d'épaisseur avec des tubes réels et composantes, démontrant les avantages et caractéristiques du système de tuyauterie pour l'air comprimé **TOPRING PPS**.

TUBES EN ALUMINIUM

TOPRING PPS est rapide et facile à installer avec une méthode d'assemblage unique pour tous les tubes de 16 à 80 mm et une méthode d'assemblage simple pour les tubes de 100 et 160 mm.

INSTALLATION SIMPLIFIÉE
Méthode d'assemblage simple et rapide pour tous les diamètres.
Facile à couper et à chanfreiner

LÉGER
Manipulation et assemblage facile

COULEURS DE TUBES
Disponibles en couleur bleue, verte et grise pour identification des fluides

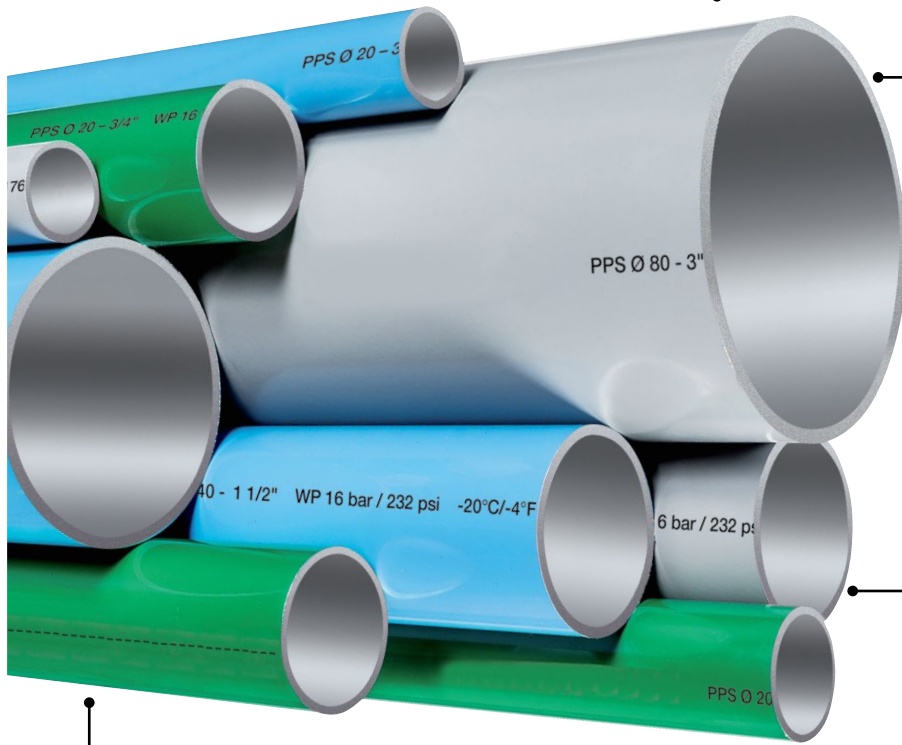

RÉSISTANT AUX UV ET À LA CHALEUR
Faible coefficient de dilatation

ANTICORROSION
Alliage d'aluminium extrudé avec traitement au titane interne et externe prévient la formation de rouille

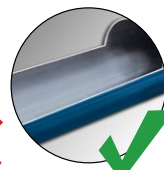
TRÈS FAIBLES PERTES DE PRESSION
L'intérieur lisse prévient la turbulence d'air

Ligne pointillée pour faciliter l'installation

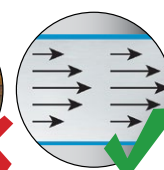
INDICATIONS SUR LE TUBE

CE* Directive sur les équipements sous pression	D. E. (mm)	Pression d'utilisation maximum (PSI)	Température d'utilisation (°C/°F)	Endroit et date de fabrication
CE	PPS Ø 80-3"	WP 16 bar/232 Psi	-20 °C/-4 °F to +80 °C/176 °F	MADE IN EU 05/21

* Marquage sur tubes de 80 et 100 mm

TUBES EN ALUMINIUM

DIAMÈTRES EXTÉRIEURS ET LONGUEURS DE TUBES DISPONIBLES

Diamètre extérieur tube (mm)	Longueur tube	
	m	pi
16	4	13
20-25-32	4	13
	5.5	18
40-50-63-80-100-160	5.5	18

Matériaux

Tube : Aluminium extrudé, alliage EN AW 6060 T6

Traitement :

Titane interne-externe (conformité normes RoSH et REACH)

Spécifications techniques

Extrusion de qualité :

- Processus de fabrication sans soudure
- Tube calibré

Couleur :

- Bleu – air comprimé – RAL 5012
- Gris – vide – RAL 7001
- Vert – Azote – RAL 6029

Pression maximale d'utilisation :

- 16 à 80 mm : 232 PSI (16 BAR)
- 100 et 160 mm : 191 PSI (13 BAR)

Température d'utilisation : -20 à 80 °C

Fluides : Air comprimé, vide industriel, gaz neutres (azote, argon ou CO₂)

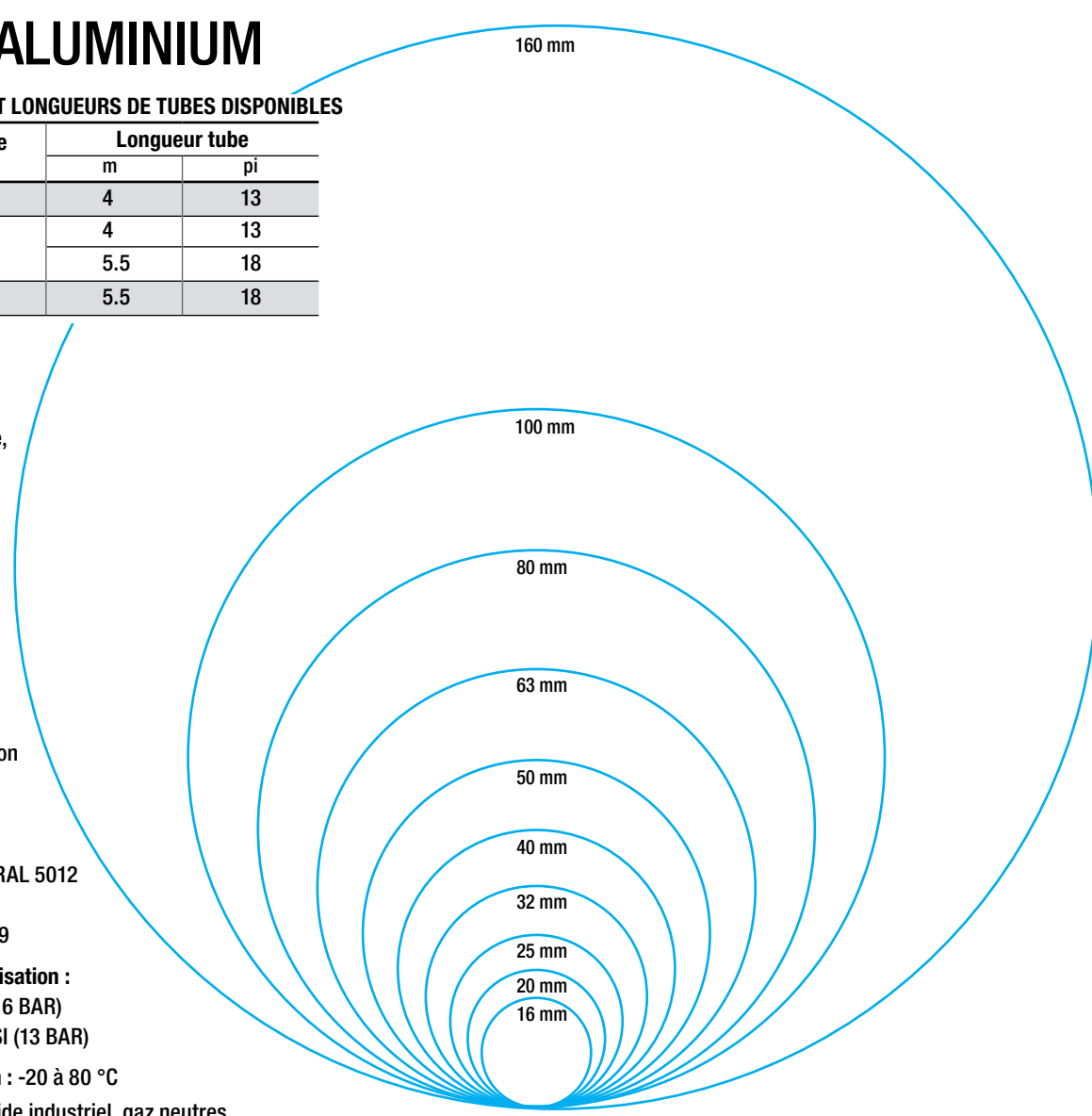

DIAMÈTRES RÉELS DES TUBES

Emballage recyclable pour les tubes



Notre équipe d'ingénieurs a su mettre en place une méthode d'emballage entièrement recyclable.

L'écoresponsabilisation, la réduction du gaspillage et l'encouragement local font partie de notre démarche dans ce processus d'innovation.



Solidité testée et approuvée
Matériel d'emballage de source locale
Réduction de 25 % du poids d'emballage
Volume réduit = réduction du coût de transport



BRIDES DE DÉRVATION

Les brides de dérivation sont utilisées pour installer une descente sur un système de tuyauterie pour l'air comprimé neuf ou existant. Elles empêchent l'eau de la ligne principale de s'infiltrer dans les descentes.

DIAMÈTRE PLEIN DÉBIT UNIQUE
Pour un débit d'air optimisé

COMPACTE
Corps et écrou entièrement faits en aluminium

GESTION DES CONDENSATS
L'accumulation d'eau dans la section inférieure du tube principal sera drainée vers un point bas grâce à un purgeur

POSITIONNEMENT DE LA BRIDE
Repère sur la bride pour marquer le tube afin de repositionner la bride à son emplacement d'origine sur le tube

SYSTÈME ANTI-ROTATION EN FORME DE V
Marquage texturé en forme de V intégré directement dans la bride empêchant le tube de tourner lors des opérations de perçage

ALIGNEMENT OPTIMISÉ
Guide d'alignement intégré facilitant les opérations de perçage

FORETS DE PERÇAGE SPÉCIALISÉS
Avec butée d'arrêt pour empêcher de perforer complètement le tube



Visionnez les vidéos sur le système d'air comprimé **TOPRING PPS** : <https://bit.ly/fr-s08-catalogue>



RACCORDS | 16 à 80 mm - 1/2 à 3 po

Les raccords **TOPRING PPS** sont entièrement faits en aluminium et sont offerts dans une vaste gamme de diamètres et de configurations. Avec une technologie innovante, la conception des raccords **TOPRING PPS** offre une seule méthode d'assemblage à compression, et ce, pour tous les modèles de 16 à 80 mm (1/2 à 3 pouces).

RACCORD 2 PIÈCES

Corps et écrou en aluminium



CONNEXION ÉTANCHE

Joint lubrifié à double lobe avec revêtement en PTFE

Parfaitement étanche même en conditions difficiles



SYSTÈME DE RETENUE INTERNE AU DESIGN PERFORMANT

Anneau en acier inoxydable avec griffes de retenue pour une adhérence, une résistance et une sécurité accrues

Les composantes internes sont solidement maintenues à l'intérieur du raccord. C'est un grand avantage, particulièrement lors de l'installation, car on prévient le détachement des pièces lors d'une chute et on élimine les erreurs de réassemblage

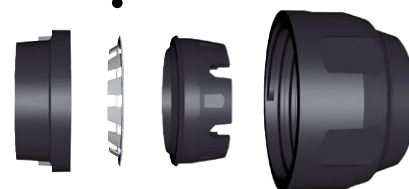

IDENTIFICATION DU PRODUIT

DIAMÈTRE / FILETAGE

Diamètre extérieur du tube en mm et en pouces

Filetage du raccord en NPT



PRESSION

Pression maximale d'utilisation (bar/psi)



TRAÇABILITÉ

Date de fabrication



MARQUAGE

Repère sur le raccord pour réaliser un marquage sur le tube

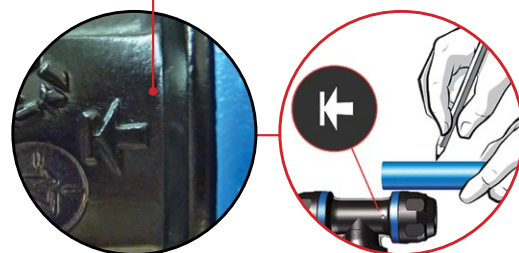

RACCORDS | 100 et 160 mm - 4 et 6 po

Les raccords **TOPRING PPS** de 100 et 160 mm (4 et 6 pouces) ont été développés afin de répondre à 3 grands principes : des connexions étanches, la facilité d'installation et une grande modularité du système.

RACCORD

Corps en aluminium



SYSTÈME DE RETENUE INTERNE*

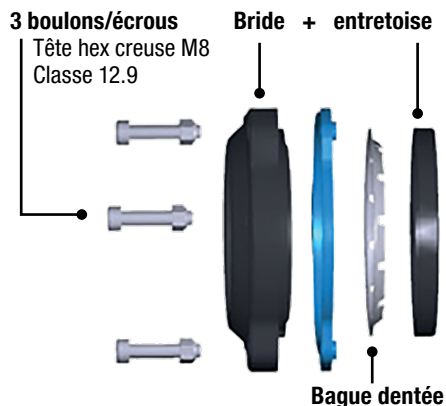

* Les raccords de 160 mm comprennent 4 écrous

IDENTIFICATION DU PRODUIT

Matériaux

Corps et écrou : 100 % aluminium, EN AB 46100

Bague dentée : Acier inoxydable

Joint double lobe : NBR avec revêtement en PTFE

Spécifications

Pression maximale d'utilisation : 191 PSI (13 BAR)

Niveau de vide : -28.94 po Hg / -0.98 BAR

Température d'utilisation : -20 à 80 °C

DIAMÈTRE

Diamètre extérieur du tube en mm et en pouces



TRAÇABILITÉ

Date de fabrication



MARQUAGE

Repère de profondeur pour l'insertion du tube

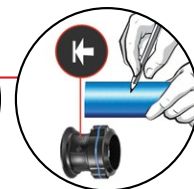
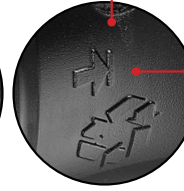

RACCORDS À CONNEXION COMPACTE | 50 à 160 mm - 2 à 6 po

Les raccords **TOPRING PPS** à connexion compacte ont été développés particulièrement pour l'assemblage des tubes dans les salles de compresseur.

Les possibilités de modularité sont particulièrement intéressantes pour de la création d'une « canalisation de contournement » (by-pass)

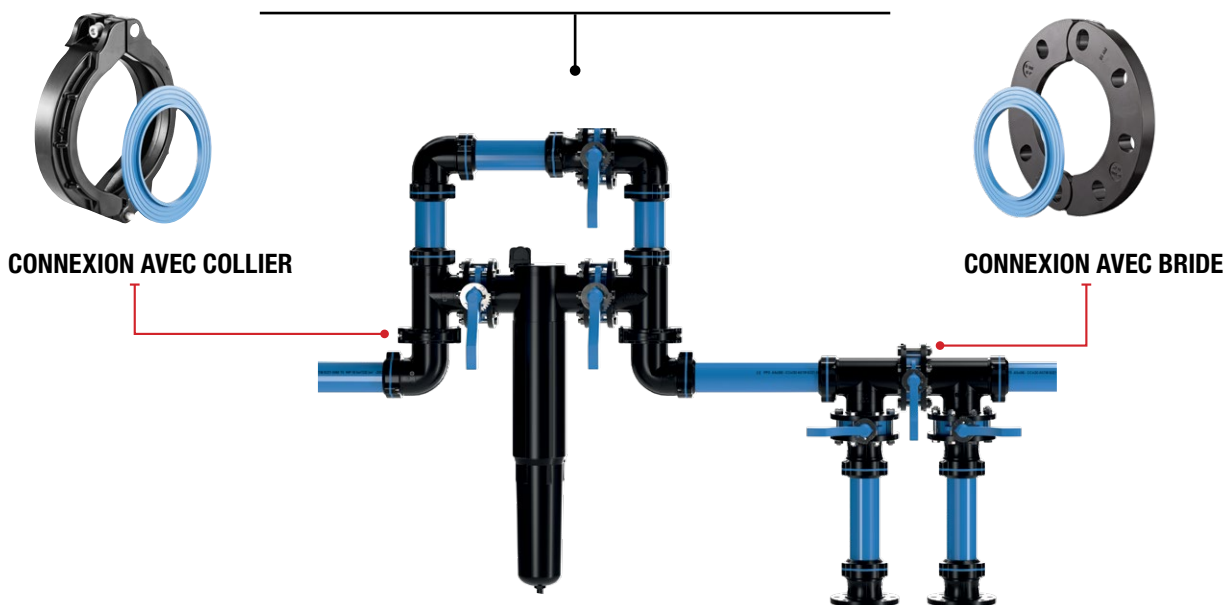

CONNEXION AVEC COLLIER



- Permet de connecter 2 raccords rapidement à l'aide d'un collier tout en évitant de couper un tube ou d'installer une bride
- Conçu pour faciliter l'installation et éviter les erreurs de montage

CONNEXION AVEC BRIDE



- Bride universelle ASME - DIN
- Idéal pour connecter un réseau à un compresseur, à un sécheur ou à un réseau existant grâce à la bride ANSI standard

TUBES

TUBE EN ALUMINIUM BLEU POUR L'AIR COMPRIMÉ

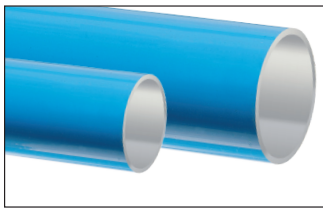

No de produit	Tube		Longueur	
	mm	po	m	pi
08.101	16	1/2	4	13.12
08.103	20	3/4	4	13.12
08.102	20	3/4	5.5	18.04
08.105	25	1	4	13.12
08.104	25	1	5.5	18.04
08.107	32	1-1/4	4	13.12
08.106	32	1-1/4	5.5	18.04
08.108	40	1-1/2	5.5	18.04
08.110	50	2	5.5	18.04
08.112	63	2-1/2	5.5	18.04
08.114	80	3	5.5	18.04
08.116	100	4	5.5	18.04
08.118	160	6	5.5	18.04

TUBE EN ALUMINIUM GRIS POUR APPLICATION DE VIDE



No de produit	Tube		Longueur	
	mm	po	m	pi
08.901	16	1/2	4	13.12
08.902*	20	3/4	5.5	18.04
08.904	25	1	5.5	18.04
08.906*	32	1-1/4	5.5	18.04
08.908	40	1-1/2	5.5	18.04
08.910*	50	2	5.5	18.04
08.912*	63	2-1/2	5.5	18.04
08.914*	80	3	5.5	18.04
08.916*	100	4	5.5	18.04
08.918.12*	160	6	5.5	18.04

* Sur demande seulement
Certaines conditions s'appliquent

TUBE EN ALUMINIUM VERT POUR L'AZOTE



No de produit	Tube		Longueur	
	mm	po	m	pi
08.122	20	3/4	5.5	18.04
08.124	25	1	5.5	18.04
08.127*	50	2	5.5	18.04

* Sur demande seulement
Certaines conditions s'appliquent

TUBES DE DÉVIATION

TUBE DE DÉVIATION EN ALUMINIUM BLEU

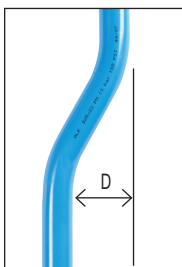

No de produit	D		Tube		Longueur	
	mm	po	mm	po	cm	po
08.130	70	2.75	16	1/2	48	18.9
08.133			20	3/4		
08.136			25	1		

TUBE DE DÉVIATION EN ALUMINIUM GRIS

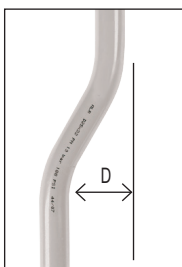

No de produit	D		Tube		Longueur	
	mm	po	mm	po	cm	po
08.930*	70	2.75	16	1/2	48	18.9
08.933*			20	3/4		
08.936*			25	1		

* Sur demande seulement
Certaines conditions s'appliquent

CONSEIL TECHNIQUE

Le tube de déviation peut être utilisé pour contourner les obstacles et corriger les problèmes d'alignement mineurs.

Idéal pour ajuster les descentes plus près de la surface de montage.



BRIDES DE DÉRIVATION

BRIDE SANS RACCORD



No de produit	Tube ligne d'alimentation		Filetage (F) NPT
	mm	po	
08.020	25	1	3/8
08.021	25	1	1/2
08.024	32	1-1/4	1/2
08.025	32	1-1/4	3/4
08.028	40	1-1/2	1/2
08.029	40	1-1/2	3/4
08.030	40	1-1/2	1
08.033	50	2	1/2
08.034	50	2	3/4
08.035	50	2	1
08.038	63	2-1/2	1/2
08.039	63	2-1/2	3/4
08.040	63	2-1/2	1
08.043	80	3	1/2
08.044	80	3	3/4
08.045	80	3	1

BRIDE AVEC RACCORD



No de produit	Tube ligne d'alimentation		Tube de descente	
	mm	po	mm	po
08.060	25	1	16	1/2
08.061	25	1	20	3/4
08.064	32	1-1/4	16	1/2
08.065	32	1-1/4	20	3/4
08.068	40	1-1/2	16	1/2
08.069	40	1-1/2	20	3/4
08.070	40	1-1/2	25	1
08.073	50	2	16	1/2
08.074	50	2	20	3/4
08.075	50	2	25	1
08.078	63	2-1/2	20	3/4
08.079	63	2-1/2	25	1
08.080	63	2-1/2	32	1-1/4
08.083	80	3	20	3/4
08.084	80	3	25	1
08.085	80	3	32	1-1/4

BRIDE DROITE



No de produit	Tube ligne d'alimentation		Filetage (F) NPT
	mm	po	
08.710	25	1	1/2
08.711*	25	1	3/4
08.713	32	1-1/4	1/2
08.714*	32	1-1/4	3/4
08.716	40	1-1/2	1/2
08.717*	40	1-1/2	3/4
08.718	40	1-1/2	1
08.720	50	2	1/2
08.721	50	2	3/4
08.722	50	2	1
08.724	63	2-1/2	1/2
08.725*	63	2-1/2	3/4
08.726	63	2-1/2	1
08.727*	63	2-1/2	1-1/4
08.729	80	3	1/2
08.730	80	3	3/4
08.731	80	3	1
08.732*	80	3	1-1/4
08.734	100	4	3/4
08.735	100	4	1
08.736	100	4	1-1/4
08.737	160	6	1
08.738	160	6	2
08.739	160	6	3

Un robinet quart de tour fileté mâle-femelle 08.399 peut être installé sur une bride droite avec filetage 1/2 (F) pour effectuer un perçage sous pression avec l'outil de perçage 08.596.



No de produit	Tube ligne d'alimentation		Tube de descente	
	mm	po	mm	po
08.086	100	4	25	1
08.087	100	4	32	1-1/4

BRIDE POUR PERÇAGE SOUS PRESSION

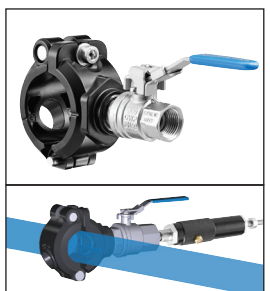

Idéal pour réaliser rapidement une nouvelle prise d'air sans couper l'alimentation en air comprimé du réseau. L'outil de perçage s'adapte facilement sur toute perceuse standard.

No de produit	Tube ligne d'alimentation		Filetage (F) NPT
	mm	po	
08.710.01	25	1	1/2
08.713.01	32	1-1/4	1/2
08.716.01*	40	1-1/2	1/2
08.718.01*	40	1-1/2	1
08.720.01	50	2	1/2
08.722.01*	50	2	1
08.724.01*	63	2-1/2	1/2
08.726.01*	63	2-1/2	1
08.729.01*	80	3	1/2
08.731.01	80	3	1
08.733.01*	100	4	1/2
08.735.01*	100	4	1

* Sur demande seulement

* Sur demande seulement

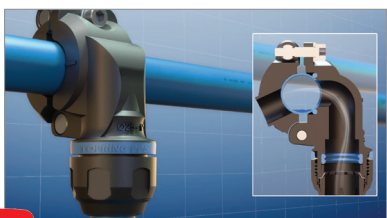

Visionnez les vidéos sur le système d'air comprimé TOPRING S08 : <https://bit.ly/fr-s08-catalogue>



RACCORDS EN UNION ET EN COUDE

UNION



No de produit	Tube	
	mm	po
08.290	16	1/2
08.291	20	3/4
08.292	25	1
08.293	32	1-1/4
08.294	40	1-1/2
08.295	50	2
08.296	63	2-1/2
08.297	80	3

UNION EN COUDE 90°



No de produit	Tube	
	mm	po
08.150	16	1/2
08.151	20	3/4
08.152	25	1
08.153	32	1-1/4
08.154	40	1-1/2
08.155	50	2
08.156	63	2-1/2
08.157	80	3



No de produit	Tube	
	mm	po
08.298	100	4
08.299	160	6



No de produit	Tube	
	mm	po
08.158	100	4

UNION DE RÉDUCTION

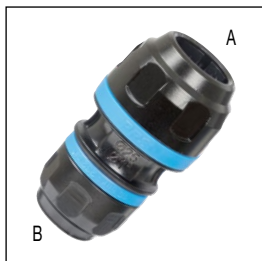

No de produit	Tube A		Tube B	
	mm	po	mm	po
08.310	25	1	20	3/4
08.313	32	1-1/4	25	1
08.317	40	1-1/2	32	1-1/4
08.320	50	2	40	1-1/2
08.323	63	2-1/2	50	2
08.326	80	3	63	2-1/2

UNION COULISSANTE



No de produit	Tube	
	mm	po
08.302	25	1
08.303	32	1-1/4
08.304	40	1-1/2
08.305	50	2
08.306	63	2-1/2
08.307	80	3

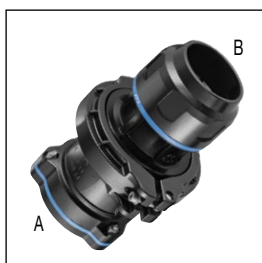

No de produit	Tube A		Tube B	
	mm	po	mm	po
08.329	100	4	80	3
08.328	160	6	100	4



No de produit	Tube	
	mm	po
08.308	100	4
08.309	160	6

L'union glisse sur toute sa longueur pour se positionner entre 2 tubes à raccorder sur un réseau fermé existant

COUDE FILETÉ MÂLE 90°



No de produit	Tube		Filetage (M) NPT
	mm	po	
08.160	16	1/2	3/8
08.161	16	1/2	1/2
08.164	20	3/4	1/2
08.167	25	1	1/2
08.168	25	1	3/4
08.169	32	1-1/4	1
08.172	40	1-1/2	1-1/4
08.173	40	1-1/2	1-1/2

UNION EN COUDE 45°



No de produit	Tube	
	mm	po
08.190	16	1/2
08.191	20	3/4
08.192	25	1
08.193	32	1-1/4
08.194	40	1-1/2

RACCORDS EN «T»

UNION EN «T»



No de produit	Tube	
	mm	po
08.330	16	1/2
08.331	20	3/4
08.332	25	1
08.333	32	1-1/4
08.334	40	1-1/2
08.335	50	2
08.336	63	2-1/2
08.337	80	3



No de produit	Tube	
	mm	po
08.338	100	4

RÉDUCTEUR EN «T»

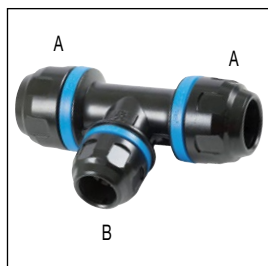

No de produit	Tube A		Tube B	
	mm	po	mm	po
08.380	20	3/4	16	1/2
08.381	25	1	16	1/2
08.382	25	1	20	3/4
08.383	32	1-1/4	16	1/2
08.384	32	1-1/4	20	3/4
08.385	32	1-1/4	25	1

RÉDUCTEUR EN «T» FILETÉ FEMELLE

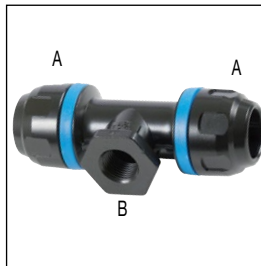

No de produit	Tube A		Filetage B (F) NPT
	mm	po	
08.340	16	1/2	3/8
08.343	20	3/4	1/2
08.346	25	1	1/2
08.347	25	1	3/4
08.350	32	1-1/4	3/4
08.351	32	1-1/4	1
08.354	40	1-1/2	3/4
08.355	40	1-1/2	1
08.356	40	1-1/2	1-1/4
08.359	50	2	1
08.360	50	2	1-1/4
08.361	50	2	1-1/2
08.364	63	2-1/2	1
08.365	63	2-1/2	1-1/4
08.366	63	2-1/2	1-1/2
08.367	63	2-1/2	2
08.370	80	3	1
08.371	80	3	1-1/2
08.372	80	3	2
08.373	80	3	2-1/2

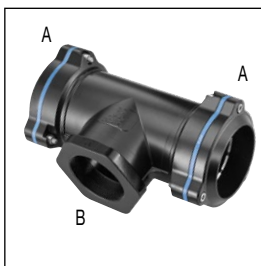

No de produit	Tube A		Filetage B (F) NPT
	mm	po	
08.378	100	4	3

RACCORD EN CROIX



No de produit	Filetage (F) NPT
08.986	1/2
08.988	1
08.990	1-1/2



BOUCHON FILETÉ POUR CROIX



No de produit	Filetage (M) NPT
08.992	1/2
08.994	1
08.996	1-1/2

À SAVOIR

Le réseau principal d'un système d'air comprimé doit être configuré adéquatement afin de distribuer efficacement l'air comprimé tout au long du parcours vers les applications. Une section trop faible génèrera une friction de l'air et une accélération entraînant une perte de charge et une perturbation du flux dit « turbulent » favorisant ainsi la distribution de condensat dans tout le réseau.

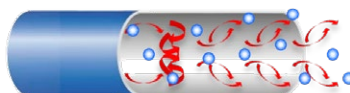

La turbulence favorise la distribution de condensat dans tout le système

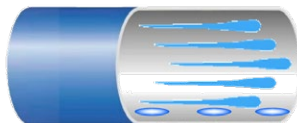

Les condensats restent stables à la base du tube

Les tubes et raccords **TOPRING** PPS 100 mm offrent 2 fois plus de débit que les tubes et raccords de 80 mm.

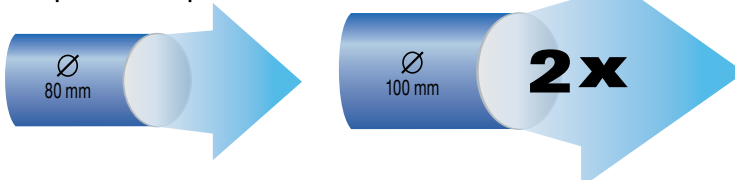

RACCORDS FILETÉS

RACCORD FILETÉ MÂLE



No de produit	Tube		Filetage (M) NPT
	mm	po	
08.200	16	1/2	3/8
08.201	16	1/2	1/2
08.204	20	3/4	1/2
08.205	20	3/4	3/4
08.208	25	1	1/2
08.209	25	1	3/4
08.210	25	1	1
08.213	32	1-1/4	1
08.214	32	1-1/4	1-1/4
08.217	40	1-1/2	1-1/4
08.218	40	1-1/2	1-1/2
08.221	50	2	1-1/2
08.222	50	2	2
08.225	63	2-1/2	2
08.226	63	2-1/2	2-1/2
08.229	80	3	2-1/2
08.230	80	3	3

RACCORD FILETÉ FEMELLE



No de produit	Tube		Filetage (F) NPT
	mm	po	
08.240	16	1/2	3/8
08.241	16	1/2	1/2
08.244	20	3/4	1/2
08.245	20	3/4	3/4
08.248	25	1	1/2
08.249	25	1	3/4
08.250	25	1	1
08.253	32	1-1/4	1
08.254	32	1-1/4	1-1/4
08.257	40	1-1/2	1-1/4
08.258	40	1-1/2	1-1/2
08.259	50	2	1-1/2
08.262	50	2	2
08.265	63	2-1/2	2
08.266	63	2-1/2	2-1/2
08.269	80	3	2-1/2
08.270	80	3	3



No de produit	Tube		Filetage (F) NPT
	mm	po	
08.274	100	4	2
08.275	100	4	3
08.277	160	6	2
08.279	160	6	3

RACCORD DE DILATATION



No de produit	Tube	
	mm	po
08.146	63	2-1/2
08.147	80	3

NOTE : Ne comporte pas de numéro d'enregistrement canadien (NEC/CRN)



No de produit	Tube	
	mm	po
08.148	100	4

NOTE : Ne comporte pas de numéro d'enregistrement canadien (NEC/CRN)
Disponible sur demande seulement

BOUCHON



No de produit	Tube	
	mm	po
08.280	16	1/2
08.281	20	3/4
08.282	25	1
08.283	32	1-1/4
08.284	40	1-1/2
08.285	50	2
08.286	63	2-1/2
08.287	80	3



No de produit	Tube	
	mm	po
08.288	100	4
08.289	160	6

CONSEIL TECHNIQUE

Il est fortement recommandé d'installer un raccord de dilatation à tous les 30 mètres de tubes. Pour tous les détails, consulter le guide de conception PPS sur TOPRING.com

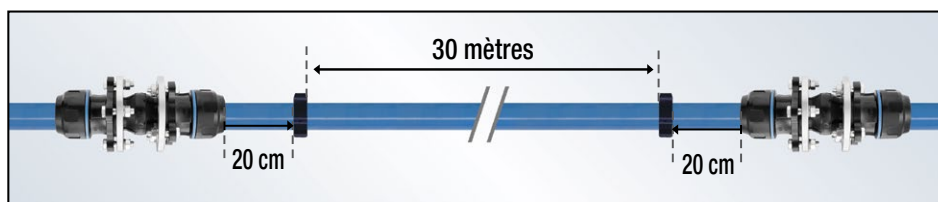

PIÈCES DE REMPLACEMENT POUR RACCORDS 16 À 160 MM - 1/2 À 6 PO

ÉCROU À COMPRESSION



No de produit	Tube	
	mm	po
08.760	16	1/2
08.761	20	3/4
08.762	25	1
08.763	32	1-1/4
08.764	40	1-1/2
08.765	50	2
08.766	63	2-1/2
08.767	80	3

JOINT D'ÉTANCHÉITÉ POUR RACCORD (en NBR)

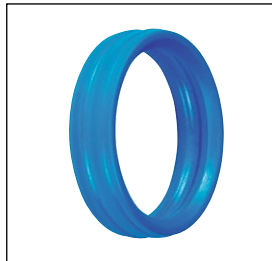

No de produit	Tube		Unité par paquet
	mm	po	
08.770	16	1/2	10
08.771	20	3/4	10
08.772	25	1	10
08.773	32	1-1/4	10
08.774	40	1-1/2	5
08.775	50	2	5
08.776	63	2-1/2	2
08.777	80	3	2
08.778	100	4	2
08.779	160	6	1

ENSEMBLE DE PIÈCES INTERNES



No de produit	Tube	
	mm	po
08.780	16	1/2
08.781	20	3/4
08.782	25	1
08.783	32	1-1/4
08.784	40	1-1/2
08.785	50	2
08.786	63	2-1/2
08.787	80	3

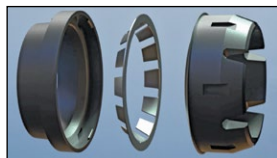

No de produit	Tube	
	mm	po
08.788	100	4

JOINT D'ÉTANCHÉITÉ POUR BRIDE DE DÉRIVATION (en NBR)

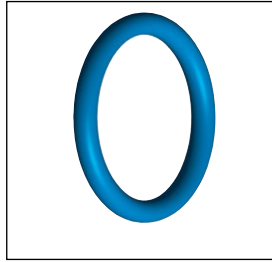

No de produit	Tube		Unité par paquet
	mm	po	
08.742	25	1	10
08.743	32	1-1/4	10
08.744	40	1-1/2	10
08.745	50	2	10
08.746	63	2-1/2	10
08.747	80	3	10
08.748	100	4	10

JOINT D'ÉTANCHÉITÉ (en FKM)



No de produit	Tube		Unité par paquet
	mm	po	
08.750*	16	1/2	10
08.751*	20	3/4	10
08.752*	25	1	10
08.753*	32	1-1/4	10
08.754*	40	1-1/2	5
08.755*	50	2	5
08.756*	63	2-1/2	2
08.757*	80	3	2
08.758*	100	4	2
08.759*	160	6	1

* Sur demande seulement
Certaines conditions s'appliquent

- Grande résistance aux substances chimiques
- Principalement demandé dans la salle des compresseurs

RACCORDS À CONNEXION COMPACTE | 50 à 160 mm - 2 à 6 po

Les raccords **TOPRING PPS** à connexion compacte :

- Peuvent se connecter ensemble pour des configurations multiples
- Permettent une économie d'espace
- Permettent de faire des assemblages rapides et pratiques au compresseur

CONNEXION AVEC COLLIER



CONNEXION AVEC BRIDE

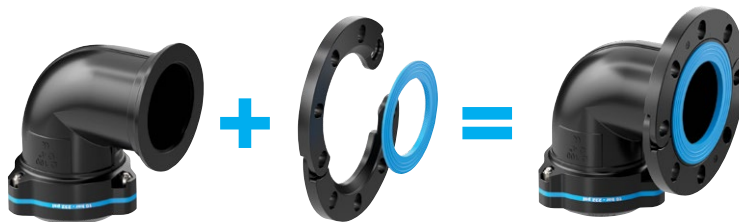

Exemple
d'une canalisation de
contournement (by-pass)

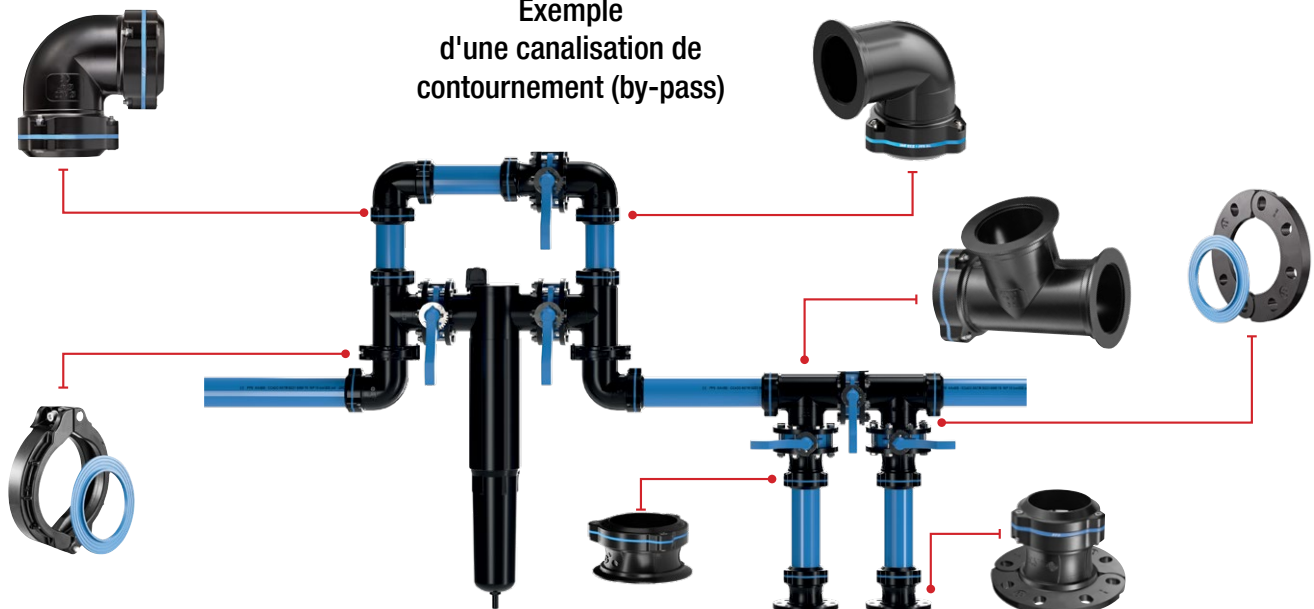

RACCORDS À CONNEXION COMPACTE | 50 à 160 MM - 2 à 6 PO

UNION EN COUDE 90°



No de produit	Tube	
	mm	po
08.940.06	50	2
08.940.07	63	2-1/2
08.940.08	80	3
08.940.09	100	4

UNION EN «T»



No de produit	Tube	
	mm	po
08.941.06	50	2
08.941.07	63	2-1/2
08.941.08	80	3
08.941.09	100	4

UNION EN COUDE 90°



No de produit	Tube	
	mm	po
08.939.06	50	2
08.939.07	63	2-1/2
08.939.08	80	3
08.939.09	100	4
08.939.10	160	6



No de produit	Tube	
	mm	po
08.942.09	100	4

UNION EN COUDE 45°



No de produit	Tube	
	mm	po
08.938.06	50	2
08.938.07	63	2-1/2
08.938.08	80	3
08.938.09	100	4
08.938.10	160	6



No de produit	Tube	
	mm	po
08.949.06	50	2
08.949.07	63	2-1/2
08.949.08	80	3
08.949.09	100	4
08.949.10	160	6

UNION



No de produit	Tube	
	mm	po
08.943.06	50	2
08.943.07	63	2-1/2
08.943.08	80	3
08.943.09	100	4
08.943.10	160	6

UNION EN CROIX



No de produit	Tube	
	mm	po
08.960.06	50	2
08.960.07	63	2-1/2
08.960.08	80	3
08.960.09	100	4
08.960.10	160	6

UNION DE RÉDUCTION

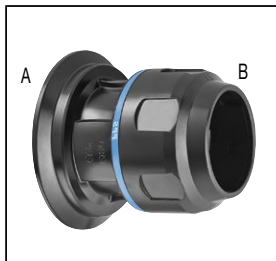

No de produit	Tube A		Tube B	
	mm	po	mm	po
08.946	63	2-1/2	50	2
08.945	80	3	63	2-1/2
08.944	100	4	80	3

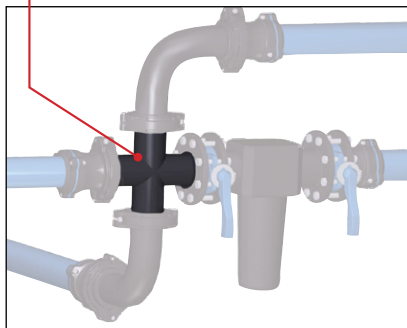

ACCESSOIRES POUR CONNEXION COMPACTE | 50 à 160 MM - 2 à 6 PO

COLLIER DE CONNEXION



No de produit	Tube	
	mm	po
08.947.06	50	2
08.947.07	63	2-1/2
08.947.08	80	3
08.947.09	100	4
08.947.10	160	6

JOINT EN NBR

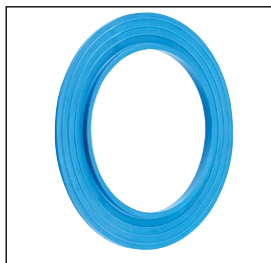

No de produit	Tube	
	mm	po
08.954.06	50	2
08.954.07	63	2-1/2
08.954.08	80	3
08.954.09	100	4
08.954.10	160	6

BRIDE DE CONNEXION



No de produit	Tube		Quantité de boulons requis (court ou long)*
	mm	po	
08.948.06	50	2	4
08.948.07	63	2-1/2	
08.948.08	80	3	
08.948.09	100	4	
08.948.10	160	6	8

* Les boulons ne sont pas inclus. Prévoir les quantités et la longueur de boulons requises selon le type de montage

Ci-contre : exemples de montage avec boulon court et boulon long

JOINT EN FKM

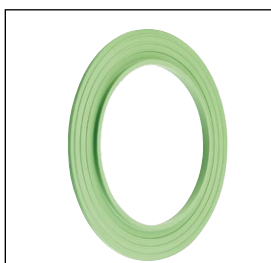

No de produit	Tube	
	mm	po
08.955.06	50	2
08.955.07	63	2-1/2
08.955.08	80	3
08.955.09	100	4
08.955.10	160	6

- Grande résistance aux substances chimiques
- Principalement demandé dans la salle des compresseurs

RÉDUCTEUR



No de produit	Tube		Filetage (F) NPT
	mm	po	
08.951.06	50	2	1
08.952.06	50	2	1-1/2
08.951.07	63	2-1/2	1-1/2
08.952.07	63	2-1/2	2
08.951.08	80	3	2
08.952.08	80	3	2-1/2
08.951.09	100	4	2
08.952.09	100	4	3
08.951.10	160	6	2
08.952.10	160	6	3



No de produit	Tube		Filetage (M) NPT
	mm	po	
08.959.06	50	2	1-1/4
08.950.06	50	2	1-1/2
08.959.07	63	2-1/2	1-1/2
08.950.07	63	2-1/2	2
08.959.08	80	3	2
08.950.08	80	3	2-1/2

BOUCHON



No de produit	Tube	
	mm	po
08.953.09	100	4
08.953.10	160	6

CROIX



No de produit	Filetage (F) NPT
08.986	1/2
08.988	1
08.990	1-1/2

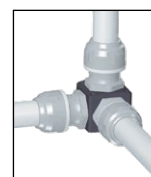

BOUCHON FILETÉ POUR CROIX



No de produit	Filetage (M) NPT
08.992	1/2
08.994	1
08.996	1-1/2

BOULON COURT



No de produit	Filetage	Longueur (mm)	Quantité
08.957	M16	65	4

BOULON LONG



No de produit	Filetage	Longueur (mm)	Quantité
08.958	M16	120	4

ACCESSOIRES POUR CONNEXION COMPACTE | 50 à 160 MM - 2 à 6 PO

RACCORD DROIT



No de produit	Tube	
	mm	po
08.395	63	2-1/2
08.396	80	3

* Les boulons ne sont pas inclus. Requiert 4 boulons

CORPS DE VALVE EN ALUMINIUM



No de produit	Tube	
	mm	po
08.961.07	63	2-1/2
08.961.08	80	3

RACCORD DROIT AVEC BRIDE



No de produit	Tube		Quantité de boulons requis (court ou long)*
	mm	po	
08.397.06	50	2	4
08.397.07	63	2-1/2	
08.397.08	80	3	
08.397.09	100	4	8
08.397.10	160	6	

* Les boulons ne sont pas inclus. Prévoir les quantités et la longueur de boulons requises selon le type de montage



No de produit	Tube	
	mm	po
08.962.07	63	2-1/2
08.962.08	80	3
08.962.09	100	4

RACCORD DE DILATATION



No de produit	Tube	
	mm	po
08.963.06	50	2
08.963.07	63	2-1/2
08.963.08	80	3
08.963.09	100	4
08.963.10	160	6

NOTE : Ne comporte pas de numéro d'enregistrement canadien (NEC/CRN)

RÉDUCTEUR EN ALUMINIUM

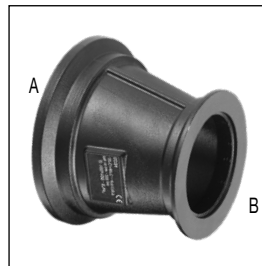

No de produit	Tube A		Tube B	
	mm	po	mm	po
08.964	160	6	100	4

ADAPTEUR/RÉDUCTEUR

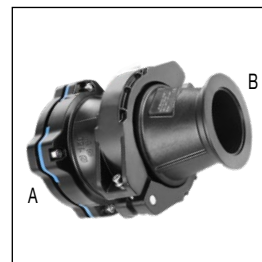

No de produit	Tube A		Tube B	
	mm	po	mm	po
08.328	160	6	100	4

FORMATION INSTANTANÉE

Apprenez comment planifier un réseau d'air comprimé de façon optimale.

Cette formation de 22 minutes présente les éléments essentiels à considérer lors de la conception de votre réseau.



Visionnez la vidéo sur le système d'air comprimé **TOPRING S08**

<https://bit.ly/fr-s08-catalogue>



ROBINETS QUART DE TOUR



NEC NUMÉRO D'ENREGISTREMENT CANADIEN
CRN CANADIAN REGISTRATION NUMBER

No de produit	Tube	
	mm	po
08.420	16	1/2
08.421	20	3/4
08.422	25	1
08.423	32	1-1/4
08.424	40	1-1/2
08.425	50	2



No de produit	Tube	
	mm	po
08.426.02	63	2-1/2
08.427.02	80	3
08.428.02	100	4

CADENASSABLE



NEC NUMÉRO D'ENREGISTREMENT CANADIEN
CRN CANADIAN REGISTRATION NUMBER



No de produit	Tube	
	mm	po
08.420.01	16	1/2
08.421.01	20	3/4
08.422.01	25	1
08.423.01	32	1-1/4
08.424.01	40	1-1/2
08.425.01	50	2



No de produit	Tube	
	mm	po
08.426.03	63	2-1/2

ROBINET QUART DE TOUR À PAPILLON



No de produit	Tube	
	mm	po
08.429	160	6

ROBINETS QUART DE TOUR FILETÉ MÂLE



NEC NUMÉRO D'ENREGISTREMENT CANADIEN
CRN CANADIAN REGISTRATION NUMBER

No de produit	Tube		Filetage (M) NPT
	mm	po	
08.410	16	1/2	1/2
08.411	20	3/4	1/2
08.412	25	1	3/4
08.413	32	1-1/4	1
08.414	40	1-1/2	1-1/4
08.415	50	2	1-1/2

CADENASSABLE



NEC NUMÉRO D'ENREGISTREMENT CANADIEN
CRN CANADIAN REGISTRATION NUMBER



No de produit	Tube		Filetage (M) NPT
	mm	po	
08.410.01	16	1/2	1/2
08.411.01	20	3/4	1/2
08.412.01	25	1	3/4
08.413.01	32	1-1/4	1
08.414.01	40	1-1/2	1-1/4
08.415.01	50	2	1-1/2

ROBINETS À ÉCHAPPEMENT SÉCURITAIRE CADENASSABLE



ROBINET QUART DE TOUR À ÉCHAPPEMENT SÉCURITAIRE CADENASSABLE



No de produit	Tube	
	mm	po
08.431	20	3/4
08.432	25	1
08.433	32	1-1/4

SOUPAPE DE SÉCURITÉ GRAND DÉBIT CADENASSABLE

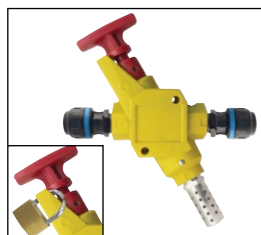

No de produit	Tube	
	mm	po
08.440	16	1/2
08.441	20	3/4
08.442	25	1

NEC NUMÉRO D'ENREGISTREMENT CANADIEN
CRN CANADIAN REGISTRATION NUMBER

No de produit	Tube	
	mm	po
08.445	16	1/2
08.446	20	3/4
08.447	25	1

ROBINETS QUART DE TOUR FILETÉ FEMELLE



NEC NUMÉRO D'ENREGISTREMENT CANADIEN
CRN CANADIAN REGISTRATION NUMBER

No de produit	Tube		Filetage (F) NPT
	mm	po	
08.400	16	1/2	1/2
08.401	20	3/4	1/2
08.402	25	1	3/4
08.403	32	1-1/4	1
08.404	40	1-1/2	1-1/4
08.405	50	2	1-1/2



No de produit	Tube		Filetage (F) NPT
	mm	po	
08.406	63	2-1/2	2



No de produit	Tube		Filetage (F) NPT
	mm	po	
08.407	80	3	2-1/2

CADENASSABLE



NEC NUMÉRO D'ENREGISTREMENT CANADIEN
CRN CANADIAN REGISTRATION NUMBER



No de produit	Tube		Filetage (F) NPT
	mm	po	
08.400.01	16	1/2	1/2
08.401.01	20	3/4	1/2
08.402.01	25	1	3/4
08.403.01	32	1-1/4	1
08.404.01	40	1-1/2	1-1/4
08.405.01	50	2	1-1/2



No de produit	Tube		Filetage (F) NPT
	mm	po	
08.406.01	63	2-1/2	2

ROBINET QUART DE TOUR FILETÉ MÂLE-FEMELLE



NEC NUMÉRO D'ENREGISTREMENT CANADIEN
CRN CANADIAN REGISTRATION NUMBER

No de produit	Filetage NPT	
	Entrée (M)	Sortie (F)
08.399	1/2	1/2

Peut être installé sur une bride droite fileté 1/2 (F) pour effectuer un perçage sous pression avec l'outil de perçage 08.596

ENSEMBLES DE VERROUILLAGE POUR ROBINET QUART DE TOUR



- Assure la sécurité lors des opérations de maintenance
- Idéal pour isoler les pièces du système de tuyauterie d'air comprimé
- Cadenas inclus



No de produit	Tube	
	mm	po
08.491	16 • 20 • 25	1/2 • 3/4 • 1
08.492	32 • 40	1-1/4 • 1-1/2
08.493	50 • 63	2 • 2-1/2

VALVES PNEUMATIQUES DE SÉCURITÉ COMMANDÉES À DISTANCE

- Idéal pour isoler des sections du réseau d'air difficiles d'accès
- Permet d'effectuer depuis le sol, rapidement et en toute sécurité, l'ouverture et la fermeture de l'alimentation du réseau
- Garantit la sécurité des personnes en éliminant tout risque lié aux interventions en hauteur
- Vanne normalement fermée

VALVE FILETÉE



No de produit	Tube		Filetage (F) NPT
	mm	po	
08.479	16	1/2	1/2
08.480	20	3/4	3/4
08.481	25	1	1

VALVE



No de produit	Tube	
	mm	po
08.482	40	1-1/2
08.483	50	2
08.484	63	2-1/2
08.485	80	3

VALVE POUR CONNEXION COMPACTE



No de produit	Tube	
	mm	po
08.970.09	100	4

COMMANDE POUR PILOTAGE À DISTANCE



No de produit	Description
08.487	Interrupteur électrique 24 V



No de produit	Description
08.488	Interrupteur à bouton



No de produit	Description
08.489	Interrupteur à clé

TUBE DE CONNEXION EN POLYAMIDE

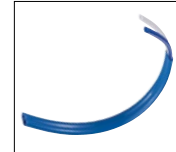

No de produit	Description
08.490	Tube de 12 mètres (40 pi) (x2)

Permet de connecter la valve pneumatique à l'interrupteur

FUNCTIONNEMENT

Pression de service > 36 à 232 PSI

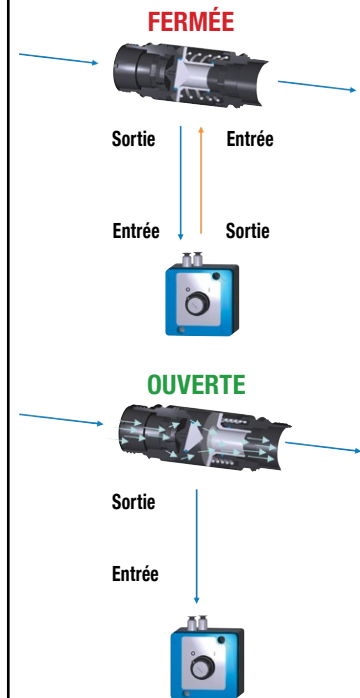

INSTALLATION TYPIQUE



CONSEIL TECHNIQUE

Afin de protéger la tuyauterie et les équipements de chocs lors de l'ouverture de la valve commandée à distance, il est recommandé d'installer un régulateur de débit sur la ligne « Closing Port » près du boîtier de commande. Ceci permettra une ouverture progressive en 3 à 5 sec. au lieu d'une ouverture brusque en 0.5 sec.



Régulateur de débit avec soupape de retenue D.E. 4 mm



42.890

46.952

ENSEMBLES VALVE COMMANDÉE À DISTANCE

Chaque ensemble comprend une valve pneumatique, une commande à distance (soit un interrupteur à bouton, à clé ou électrique) un tube de connexion et un régulateur de vitesse.

AVEC INTERRUPTEUR ÉLECTRIQUE

No de produit	Tube		Valve filetée (F) NPT
	mm	po	
08.487.02	16	1/2	1/2
08.487.03	20	3/4	3/4
08.487.04	25	1	1
08.487.05	40	1-1/2	Valve non filetée
08.487.06	50	2	
08.487.07	63	2-1/2	
08.487.08	80	3	
08.487.09	100	4	

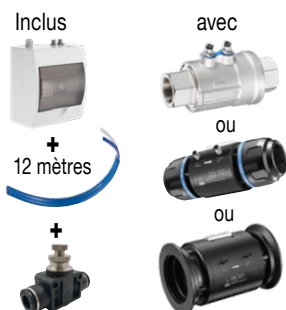

AVEC INTERRUPTEUR À BOUTON

No de produit	Tube		Valve filetée (F) NPT
	mm	po	
08.488.02	16	1/2	1/2
08.488.03	20	3/4	3/4
08.488.04	25	1	1
08.488.05	40	1-1/2	Valve non filetée
08.488.06	50	2	
08.488.07	63	2-1/2	
08.488.08	80	3	
08.488.09	100	4	

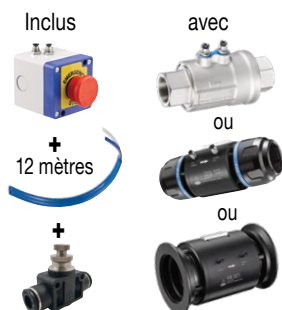

AVEC INTERRUPTEUR À CLÉ

No de produit	Tube		Valve filetée (F) NPT
	mm	po	
08.489.02	16	1/2	1/2
08.489.03	20	3/4	3/4
08.489.04	25	1	1
08.489.05	40	1-1/2	Valve non filetée
08.489.06	50	2	
08.489.07	63	2-1/2	
08.489.08	80	3	
08.489.09	100	4	

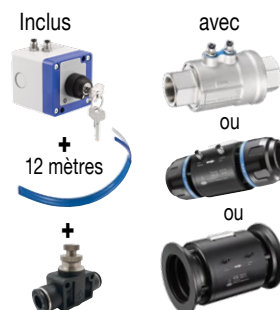

ACCESSOIRES POUR MONTAGE

SUPPORT DE MONTAGE POUR TUBES



16 - 32 mm

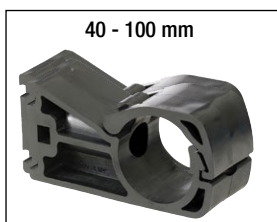

40 - 100 mm

Note : Écrou intégré pour installation au plafond avec tige à filetage 3/8 UNC

No de produit	Tube	
	mm	po
08.700	16	1/2
08.701	20	3/4
08.702	25	1
08.703	32	1-1/4
08.704	40	1-1/2
08.705	50	2
08.706	63	2-1/2
08.707	80	3
08.708	100	4

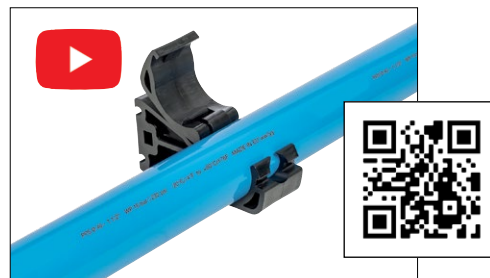

Visionnez les vidéos sur le système d'air comprimé **TOPRING PPS** : <https://bit.ly/fr-s08-catalogue>

ENSEMBLES DE FIXATION POUR SUPPORT DE MONTAGE

Pour installation avec un profilé percé 1-5/8 x 1-5/8 po

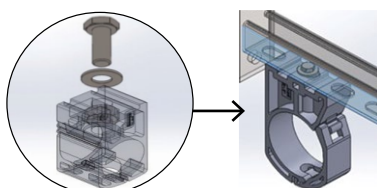

16 à 100 mm

No de produit	Pour tube de diamètre	
	mm	po
08.514	16 à 100	1/2 à 4

L'ensemble 08.514 comprend :
1 rondelle plate, 1 boulon à tête hex 3/8 UNC

Pour installation avec un profilé standard 1-5/8 x 1-5/8 po

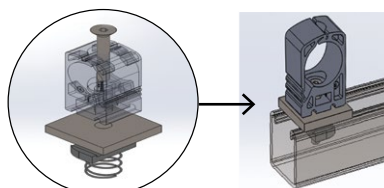

16 à 32 mm

No de produit	Pour tube de diamètre	
	mm	po
08.516	16 à 32	1/2 à 1-1/4

L'ensemble 08.516 comprend : 1 écrou à ressort,
1 boulon 1/4 à tête plate prise Phillips, 1 rondelle carrée

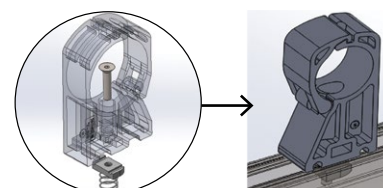

40 à 100 mm

No de produit	Pour tube de diamètre	
	mm	po
08.517	40 à 100	1-1/2 à 4

L'ensemble 08.517 comprend : 1 écrou à ressort,
1 boulon 1/4 à tête plate prise Phillips

PURGEURS

UNITÉ PURGEUR MANUEL



No de produit	Tube	
	mm	po
08.601	20	3/4
08.602	25	1

Inclus : Robinet quart de tour, raccord 20 ou 25 mm, tuyau **THERMOFLEX** 3/8 x 12 po (30.5 cm) avec raccord à barbillon et collier de serrage

UNITÉ PURGEUR AUTOMATIQUE MAXDRAIN



No de produit	Tube	
	mm	po
08.611	20	3/4
08.612	25	1

Inclus : Purgeur avec capacité liquide de 400 ml et raccord de 20 ou 25 mm

UNITÉ PURGEUR AUTOMATIQUE AIRFLO

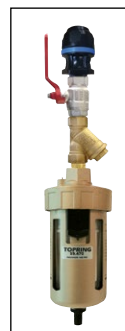

No de produit	Tube	
	mm	po
08.606	20	3/4
08.607	25	1

Inclus : Purgeur avec capacité liquide de 130 ml, robinet quart de tour, filtre à tamis en Y, raccord de 20 ou 25 mm

ACCESSOIRES POUR MONTAGE

ESPACEUR POUR DISTRIBUTEURS EN ALUMINIUM ANODISÉ



No de produit	Épaisseur mm	Pour distributeur en aluminium anodisé
47.596	18	1 sortie
47.598	18	2 ou 3 sorties

L'installation requiert des vis #10

ESPACEUR POUR SUPPORT DE MONTAGE



No de produit	Épaisseur mm	Pour modèles	
		mm	po
08.518	35	16 à 32	1/2 à 1-1/4
08.519	20	40 à 50	1-1/2 à 2

L'espaceur compense pour la différence de hauteur créée lors de la connexion de tubes de diamètres différents. L'espaceur permet un alignement parfait.

Combinaisons d'espaceurs et de supports de montage avec un espace de 90 mm entre le mur et le centre du tube

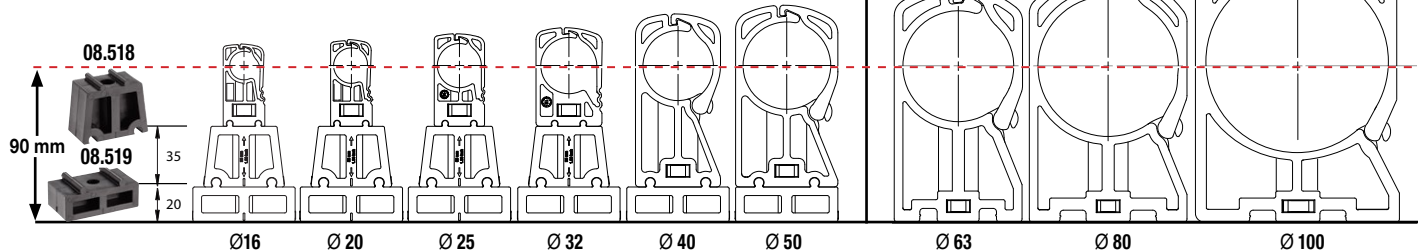

Combinaisons d'espaceurs et de supports de montage avec un espace de 70 mm entre le mur et le centre du tube

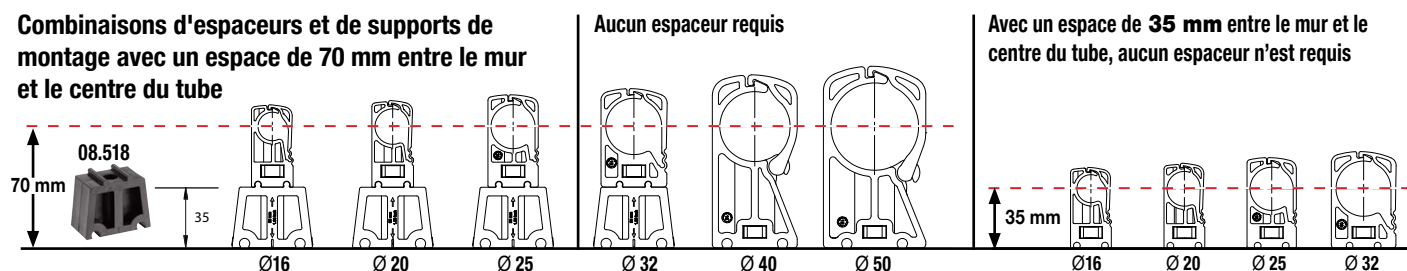

Combinaisons d'espaceurs pour distributeur pour un alignement optimal dans une descente

L'installation d'un espaceur pour distributeur peut s'avérer nécessaire si la distance entre le mur et le centre du tube est supérieure à 35 mm. Le distributeur doit être correctement enligné avec la descente.

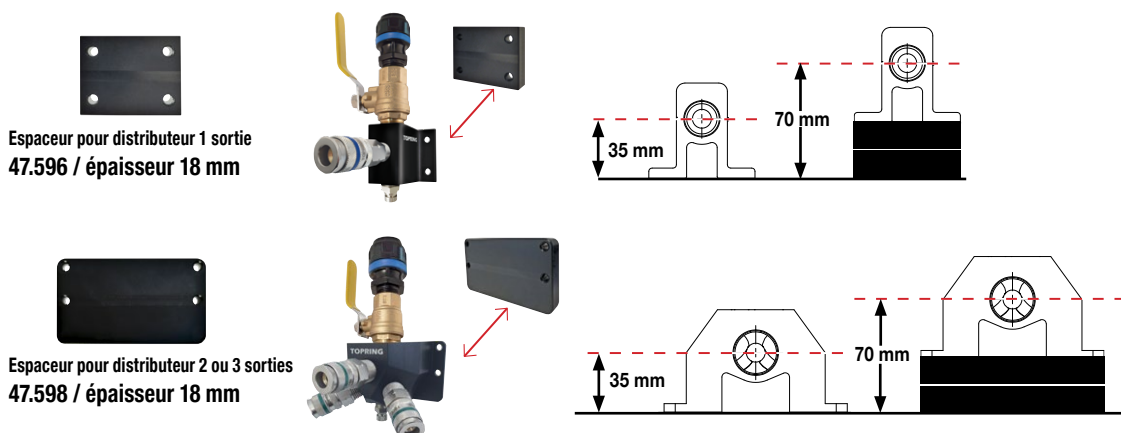

CONSEIL TECHNIQUE

Le tube de déviation peut être utilisé pour corriger l'alignement entre la ligne principale et le distributeur.

ACCESSOIRES POUR MONTAGE

PROFILÉ EN ÉQUERRE • 1-5/8 X 1-5/8 PO



No de produit	Longueur / po	
	mm	po
08.510	6	
08.511	12	

Pour fixation au mur

PROFILÉ PERCÉ • 1-5/8 X 1-5/8 PO



No de produit	Longueur / pi	
	mm	po
08.513	10	

Pour fixation au plafond

TIGE FILETÉE • 10 PI



No de produit	Filetage UNC	
	mm	po
08.545	3/8 - 16	
08.548	1/2 - 13	

ÉCROU DE RACCORDEMENT DE TIGE FILETÉE



No de produit	Filetage UNC	
	mm	po
08.546	3/8 - 16	
08.549	1/2 - 13	

VIS

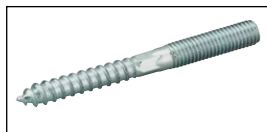

No de produit	Filetage UNC	
	mm	po
08.547	3/8 - 16	
08.550	1/2 - 13	

BRIDE DE PLAFOND

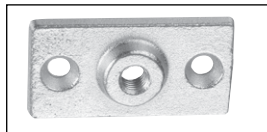

No de produit	Filetage UNC	
	mm	po
08.508	3/8 - 16	
08.509	1/2 - 13	

SUPPORT PIVOTANT EN BOUCLE



No de produit	Tube		Filetage UNC
	mm	po	
08.531	16 - 20	1/2 - 3/4	3/8 - 16
08.532	25	1	3/8 - 16
08.533	32	1-1/4	3/8 - 16
08.534	40	1-1/2	3/8 - 16
08.535	50	2	3/8 - 16
08.536	63	2-1/2	3/8 - 16
08.537	80	3	3/8 - 16
08.536.01	63	2-1/2	1/2 - 13
08.537.01	80	3	1/2 - 13
08.538.01	100	4	1/2 - 13
08.539.01	160	6	1/2 - 13

SUPPORT POUR TUBE SUSPENDU



No de produit	Tube		Filetage UNC
	mm	po	
08.521	16 - 20	1/2 - 3/4	3/8 - 16
08.522	25	1	3/8 - 16
08.523	32	1-1/4	3/8 - 16
08.524	40	1-1/2	3/8 - 16
08.525	50	2	3/8 - 16
08.526	63	2-1/2	3/8 - 16
08.527	80	3	3/8 - 16
08.528	100	4	1/2 - 13
08.529	160	6	1/2 - 13

PINCE À VISSER



No de produit	Épaisseur max. de poutre (po)	Filetage UNC
08.543	0 - 3/4	3/8 - 16
08.543.01	0 - 3/4	1/2 - 13

PINCE À GRIFFES

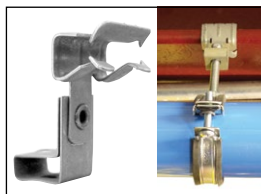

No de produit	Épaisseur de poutre (po)	Filetage UNC
08.540	1/8 - 1/4	3/8 - 16
08.541	3/8 - 1/2	3/8 - 16
08.542	1/2 - 3/4	3/8 - 16

SUPPORT POUR ROBINET QUART DE TOUR



No de produit	Tube	
	mm	po
08.984.01	16	1/2
08.984.02	20	3/4
08.984.03	25	1
08.984.04	32	1-1/4
08.984.05	40	1-1/2
08.984.06	50	2



No de produit	Tube	
	mm	po
08.985.07	63	2-1/2
08.985.02	80	3
08.985.03	100	4

SUPPORT POUR ROBINET QUART DE TOUR AVEC BRIDE



No de produit	Tube	
	mm	po
08.984.07	63	2-1/2
08.984.08	80	3

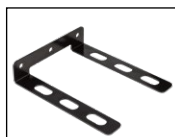

No de produit	Tube	
	mm	po
08.984.09	100	4
08.984.10	160	6

ENSEMBLES DISTRIBUTEUR ET RACCORDS RAPIDES

DISTRIBUTEUR / AVEC 1 RACCORD RAPIDE / SANS RACCORD



No de produit	Tube		Raccord rapide (1x)
	mm	po	
08.454	16	1/2	QUIKSILVER
08.455	20	3/4	1/4 INDUSTRIEL

No de produit	Tube		Raccord rapide (1x)
	mm	po	
08.454.02	16	1/2	QUIKSILVER
08.455.02	20	3/4	ULTRAFLO

No de produit	Tube		Raccord rapide (1x)
	mm	po	
08.454.03	16	1/2	TOPQUIK
08.455.03	20	3/4	1/4 INDUSTRIEL

No de produit	Tube		Raccord rapide (1x)
	mm	po	
08.454.04	16	1/2	TOPQUIK
08.455.04	20	3/4	ULTRAFLO

No de produit	Tube		Raccord rapide (1x)
	mm	po	
08.454.05	16	1/2	TOPQUIK S1
08.455.05	20	3/4	1/4 INDUSTRIEL

No de produit	Tube		Raccord rapide (1x)
	mm	po	
08.454.07	16	1/2	TOPQUIK S1
08.455.07	20	3/4	ULTRAFLO

DISTRIBUTEUR / AVEC 2 RACCORDS RAPIDES / SANS RACCORD



No de produit	Tube		Raccord rapide (2x)
	mm	po	
08.464	16	1/2	QUIKSILVER
08.465	20	3/4	1/4 INDUSTRIEL
08.466	25	1	

No de produit	Tube		Raccord rapide (2x)
	mm	po	
08.464.02	16	1/2	QUIKSILVER
08.465.02	20	3/4	ULTRAFLO
08.466.02	25	1	

No de produit	Tube		Raccord rapide (2x)
	mm	po	
08.464.03	16	1/2	TOPQUIK
08.465.03	20	3/4	1/4 INDUSTRIEL
08.466.03	25	1	

No de produit	Tube		Raccord rapide (2x)
	mm	po	
08.464.04	16	1/2	TOPQUIK
08.465.04	20	3/4	ULTRAFLO
08.466.04	25	1	

No de produit	Tube		Raccord rapide (2x)
	mm	po	
08.464.05	16	1/2	TOPQUIK S1
08.465.05	20	3/4	1/4 INDUSTRIEL
08.466.05	25	1	

No de produit	Tube		Raccord rapide (2x)
	mm	po	
08.464.07	16	1/2	TOPQUIK S1
08.465.07	20	3/4	ULTRAFLO
08.466.07	25	1	

DISTRIBUTEUR / 3 RACCORDS RAPIDES



No de produit	Tube		Raccord rapide (3x)
	mm	po	
08.474	16	1/2	QUIKSILVER
08.475	20	3/4	1/4 INDUSTRIEL
08.476	25	1	

No de produit	Tube		Raccord rapide (3x)
	mm	po	
08.474.02	16	1/2	QUIKSILVER
08.475.02	20	3/4	ULTRAFLO (3x)
08.476.02	25	1	

No de produit	Tube		Raccord rapide (3x)
	mm	po	
08.474.03	16	1/2	TOPQUIK
08.475.03	20	3/4	1/4 INDUSTRIEL
08.476.03	25	1	

No de produit	Tube		Raccord rapide (3x)
	mm	po	
08.474.04	16	1/2	TOPQUIK
08.475.04	20	3/4	ULTRAFLO
08.476.04	25	1	

No de produit	Tube		Raccord rapide (3x)
	mm	po	
08.474.05	16	1/2	TOPQUIK S1
08.475.05	20	3/4	1/4 INDUSTRIEL
08.476.05	25	1	

No de produit	Tube		Raccord rapide (3x)
	mm	po	
08.474.07	16	1/2	TOPQUIK S1
08.475.07	20	3/4	ULTRAFLO
08.476.07	25	1	

ENSEMBLES DISTRIBUTEUR

DISTRIBUTEUR / 1 SORTIE



No de produit	Tube		Sortie (F) NPT
	mm	po	
08.450	16	1/2	3/8
08.451	20	3/4	3/8

DISTRIBUTEUR AVEC ROBINET / 1 SORTIE



No de produit	Tube		Sortie (F) NPT
	mm	po	
08.448	16	1/2	3/8
08.449	20	3/4	3/8

DISTRIBUTEUR / 2 OU 3 SORTIES



No de produit	Tube		Sortie (F) NPT
	mm	po	
08.460	16	1/2	1/2 (2/3x)
08.461	20	3/4	1/2 (2/3x)
08.462	25	1	1/2 (2/3x)

Bouchon inclus

DISTRIBUTEUR AVEC ROBINET / 2 OU 3 SORTIES



No de produit	Tube		Sortie (F) NPT
	mm	po	
08.457	16	1/2	1/2 (2/3x)
08.458	20	3/4	1/2 (2/3x)
08.459	25	1	1/2 (2/3x)

Bouchon inclus

ENSEMBLES DISTRIBUTEUR ET UNITÉ COMBINÉE • F/R • F/R+L



Les ensembles comprennent :

- Unité Filtre/Régulateur ou Filtre/Régulateur + Lubrificateur avec élément 5 microns, purgeur semi-automatique et manomètre
- Vanne d'arrêt à échappement sécuritaire avec silencieux haut rendement
- Coudes mâles 90°
- Adaptateurs de canalisation et supports muraux
- Distributeur avec purgeur
- Disponibles avec 1 ou 2 raccords ou sans raccord

UNITÉ F/R AVEC VANNE D'ARRÊT SÉCURITAIRE ET RACCORDS RAPIDES

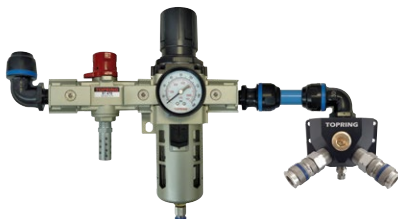

No de produit	Tube		Raccord rapide
	mm	po	
08.620	16	1/2	QUIKSILVER 1/4 INDUSTRIEL (1x)
08.621	20	3/4	QUIKSILVER 1/4 INDUSTRIEL (1x)
08.622	25	1	QUIKSILVER 1/4 INDUSTRIEL (2x)

No de produit	Tube		Raccord rapide
	mm	po	
08.620.03	16	1/2	TOPQUIK 1/4 INDUSTRIEL (1x)
08.621.03	20	3/4	TOPQUIK 1/4 INDUSTRIEL (1x)
08.622.03	25	1	TOPQUIK 1/4 INDUSTRIEL (2x)

No de produit	Tube		Raccord rapide
	mm	po	
08.620.05	16	1/2	TOPQUIK S1 1/4 INDUSTRIEL (1x)
08.621.05	20	3/4	TOPQUIK S1 1/4 INDUSTRIEL (1x)
08.622.05	25	1	TOPQUIK S1 1/4 INDUSTRIEL (2x)

No de produit	Tube		Raccord rapide
	mm	po	
08.620.02	16	1/2	QUIKSILVER ULTRAFLO (1x)
08.621.02	20	3/4	QUIKSILVER ULTRAFLO (1x)
08.622.02	25	1	QUIKSILVER ULTRAFLO (2x)

No de produit	Tube		Raccord rapide
	mm	po	
08.620.04	16	1/2	TOPQUIK ULTRAFLO (1x)
08.621.04	20	3/4	TOPQUIK ULTRAFLO (1x)
08.622.04	25	1	TOPQUIK ULTRAFLO (2x)

No de produit	Tube		Raccord rapide
	mm	po	
08.620.07	16	1/2	TOPQUIK S1 ULTRAFLO (1x)
08.621.07	20	3/4	TOPQUIK S1 ULTRAFLO (1x)
08.622.07	25	1	TOPQUIK S1 ULTRAFLO (2x)

UNITÉ F/R AVEC VANNE D'ARRÊT SÉCURITAIRE



No de produit	Tube		Sortie (F) NPT
	mm	po	
08.617	16	1/2	3/8 (1x)
08.618	20	3/4	1/2 (2/3x)
08.619	25	1	1/2 (2/3x)

Bouchon inclus

UNITÉ F/R + L AVEC VANNE D'ARRÊT SÉCURITAIRE ET RACCORDS RAPIDES



No de produit	Tube		Raccord rapide
	mm	po	
08.630	16	1/2	QUIKSILVER 1/4 INDUSTRIEL (1x)
08.631	20	3/4	QUIKSILVER 1/4 INDUSTRIEL (1x)
08.632	25	1	QUIKSILVER 1/4 INDUSTRIEL (2x)

No de produit	Tube		Raccord rapide
	mm	po	
08.630.03	16	1/2	TOPQUIK 1/4 INDUSTRIEL (1x)
08.631.03	20	3/4	TOPQUIK 1/4 INDUSTRIEL (1x)
08.632.03	25	1	TOPQUIK 1/4 INDUSTRIEL (2x)

No de produit	Tube		Raccord rapide
	mm	po	
08.630.05	16	1/2	TOPQUIK S1 1/4 INDUSTRIEL (1x)
08.631.05	20	3/4	TOPQUIK S1 1/4 INDUSTRIEL (1x)
08.632.05	25	1	TOPQUIK S1 1/4 INDUSTRIEL (2x)

No de produit	Tube		Raccord rapide
	mm	po	
08.630.02	16	1/2	QUIKSILVER ULTRAFLO (1x)
08.631.02	20	3/4	QUIKSILVER ULTRAFLO (1x)
08.632.02	25	1	QUIKSILVER ULTRAFLO (2x)

No de produit	Tube		Raccord rapide
	mm	po	
08.630.04	16	1/2	TOPQUIK ULTRAFLO (1x)
08.631.04	20	3/4	TOPQUIK ULTRAFLO (1x)
08.632.04	25	1	TOPQUIK ULTRAFLO (2x)

No de produit	Tube		Raccord rapide
	mm	po	
08.630.07	16	1/2	TOPQUIK S1 ULTRAFLO (1x)
08.631.07	20	3/4	TOPQUIK S1 ULTRAFLO (1x)
08.632.07	25	1	TOPQUIK S1 ULTRAFLO (2x)

UNITÉ F/R + L AVEC VANNE D'ARRÊT SÉCURITAIRE



No de produit	Tube		Sortie (F) NPT
	mm	po	
08.627	16	1/2	3/8 (1x)
08.628	20	3/4	1/2 (2/3x)
08.629	25	1	1/2 (2/3x)

Bouchon inclus

QUIKSILVER

- Volume d'air élevé
- Connexion automatique
- Connexion facile même sous pression



TOPQUIK

- Performance supérieure des outils
- Déconnexion en deux étapes : pression automatiquement éliminée en aval et déconnexion effectuée à pression nulle



TOPQUIK S1

- Qualité supérieure • Certifié ATEX
- Déconnexion sécuritaire en 1 seule pression : pression automatiquement éliminée en aval et déconnexion effectuée à pression nulle



TUYAUX FLEXIBLES ANTIVIBRATIONS

- Conçus pour contourner les obstacles ou surmonter les problèmes d'alignement des systèmes de tuyauterie d'air comprimé
- Idéal pour connecter une sortie de compresseur à un système de tuyauterie d'air comprimé

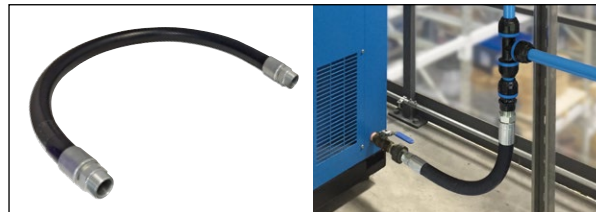

STANDARD EN CAOUTCHOUC

Longueur 24 po	Longueur 48 po	Raccords (M) NPT	Tuyau D.I. po	Rayon de courbure minimum (po)	Tresse
No de produit					
08.800	08.810	1/2	1/2	3-1/2	Simple
08.801	08.811	3/4	3/4	4-3/4	Simple
08.802	08.812	1	1	6	Simple
08.803	08.813	1-1/4	1-1/4	8-1/4	Simple
08.804	08.814	1-1/2	1-1/2	10	Simple
08.805	08.815	2	2	12-1/2	Simple
08.806	08.816	2-1/2	2-1/2	15	Double
08.807	08.817	3	3	17-3/4	Double

CAOUTCHOUC APPRUVÉ NEC

Longueur 24 po	Longueur 48 po	Raccords (M) NPT	Tuyau D.I. po	Rayon de courbure minimum (po)	Tresse
No de produit					
08.820	08.830	1/2	1/2	3-1/2	Simple
08.821	08.831	3/4	3/4	4-3/4	Double
08.822	08.832	1	1	6	Double
08.823	08.833	1-1/4	1-1/4	8-1/4	Quadruple
08.824	08.834	1-1/2	1-1/2	10	Quadruple
08.825	08.835	2	2	12-1/2	Quadruple



Matériaux

Revêtement : Caoutchouc synthétique résistant à l'huile
Tuyau intérieur : Caoutchouc résistant à la chaleur et à l'huile
Armature : Tresse en fil d'acier

Spécifications

Température d'utilisation : -40 à 100 °C
Pression maximale d'utilisation : 500 PSI

Matériaux

Revêtement : Caoutchouc synthétique résistant à l'abrasion
Tuyau intérieur : Caoutchouc synthétique
Armature : Tresse en fil d'acier à haute résistance

Spécifications

Température d'utilisation : -40 à 125 °C
Pression maximale d'utilisation : 3000 PSI

TUYAUX ANTIVIBRATIONS HAUTE TEMPÉRATURE / TUYAU ET TRESSE EN ACIER INOXYDABLE

- Flexible et cannelé, conçu pour réduire la vibration et la chaleur produites par le compresseur
- Conforme aux normes ISO 10380

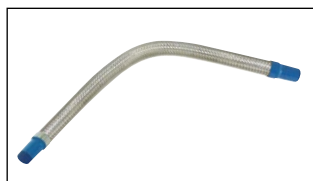

Matériaux

Tuyau et tresse métallique : Acier inoxydable
Raccord : Acier

Spécifications

Température d'utilisation : -40 à 250 °C

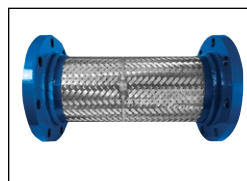

Matériaux

Tuyau et tresse métallique : Acier inoxydable
Bride : Acier carbone
Bague : Acier inoxydable

Spécifications

Température d'utilisation : -40 à 250 °C

HAUTE TEMPÉRATURE EN ACIER INOXYDABLE 12 / 14 / 24 POUÇES AVEC RACCORDS FILETÉS

No de produit	Raccords (M) NPT	Tuyau D.I. po	Longueur po	Désalignement maximum (po)	Pression maximale PSI à 21 °C
08.840	1/2	1/2	12	1.240 5/8	1225
08.841	3/4	3/4		1.104 1/2	1034
08.842	1	1		0.920 7/16	796
08.843	1-1/4	1-1/4		0.490 1/4	600
08.844	1-1/2	1-1/2		0.427 1/4	557
08.845	2	2		0.399 3/16	570
08.846	2-1/2	2-1/2	14	0.135	398
08.847	3	3		0.125	327
08.850	1/2	1/2	24	1.65 3-5/8	1225
08.851	3/4	3/4		1.650 3	1034
08.852	1	1		1.880 2-5/8	796
08.853	1-1/4	1-1/4		2.55 2	600
08.854	1-1/2	1-1/2		2.94 1-3/4	557
08.855	2	2		3.14 1-7/16	570

HAUTE TEMPÉRATURE EN ACIER INOXYDABLE 12 / 24 POUÇES AVEC BRIDE À CONNEXION COMPACTE

No de produit	Raccords (M) NPT	Tuyau D.I. po	Longueur po	Désalignement maximum (po)	Pression maximale PSI à 21 °C
08.846.01	2-1/2	2-1/2	12	0.500	285
08.847.01	3	3		0.440	285
08.848	4	4		0.335	284
08.856.01	2-1/2	2-1/2	24	3.125	285
08.857.01	3	3		2.850	285
08.858	4	4		2.259	284



MISE EN GARDE

Un tuyau antivibrations doit toujours être installé entre le compresseur et le début du réseau de distribution afin de protéger le système des vibrations et des forces de dilatation.

OUTILS PRATIQUES

COUPE-TUBE



No de produit	Tube	
	mm	po
08.581	16 à 25	1/2 à 1
08.582	Lame de remplacement 08.581	
08.583	16 à 63	1/2 à 2-1/2
08.584	Lame de remplacement 08.583	
08.585	50 à 100	2 à 4
08.586	Lame de remplacement 08.585	
08.594	100 et 160	4 et 6
08.595	Lame de remplacement 08.594	

OUTIL DE CHANFREINAGE



No de produit	Tube	
	mm	po
08.587	16 à 32	1/2 à 1-1/4



No de produit	Tube	
	mm	po
08.588	16 à 50	1/2 à 2



No de produit	Tube	
	mm	po
08.589	63 à 100	2-1/2 à 4

OUTIL DE CHANFREINAGE POUR PERCEUSE



No de produit	Tube	
	mm	po
08.592	16 à 50	1/2 à 2



No de produit	Tube	
	mm	po
08.551	16 et 20	1/2 et 3/4
08.552	25	1
08.553	32	1-1/4
08.554	40	1-1/2
08.555	50	2
08.556	63	2-1/2
08.557	80	3
08.558	100	4
08.559	160	6

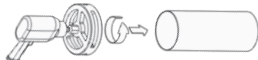

OUTIL D'ÉBAVURAGE



No de produit	Description
	08.590
08.591	Lames de remplacement (2x)

CLÉ DE SERRAGE

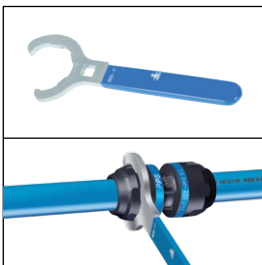

No de produit	Tube	
	mm	po
08.560	16	1/2
08.561	20	3/4
08.562	25	1
08.563	32	1-1/4
08.564	40	1-1/2
08.565	50	2
08.566	63	2-1/2
08.567	80	3

CLÉ DE MAINTIEN POUR RACCORD



No de produit	Tube	
	mm	po
08.569	16 à 80	1/2 à 3

GEL POUR ASSEMBLAGE



No de produit	Description
08.579	200 ml

- Pinceau intégré facile d'utilisation
- Facilite l'insertion du tube dans le raccord sans dégât
- Certifié NSF H1 pour l'industrie alimentaire



Visionnez les vidéos sur le système d'air comprimé **TOPRING PPS** :
<https://bit.ly/fr-s08-catalogue>



OUTILS PRATIQUES

FORET DE PERÇAGE POUR TUBE

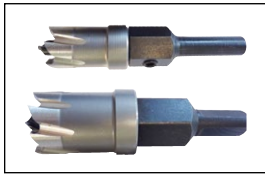

Visitez **TOPRING.com**
pour voir la vidéo

No de produit	Diamètre de perçage		Tube	
	mm	po	mm	po
08.575	16	1/2	25 à 32	1 à 1-1/4
08.576	22	55/64	40 à 50	1-1/2 à 2
08.577	30	1-3/16	63 à 80	2-1/2 à 3
08.578	40	1-25/41	100	4
08.580	64	2-1/2	160	6

Permet l'installation de descentes avec des brides de dérivation

Butée d'arrêt intégrée prévenant la perforation complète du tube lors des opérations de perçage de la bride de dérivation

CLÉ DYNAMOMÉTRIQUE



08.573



08.574

No de produit	Carré d'entraînement	Couple maximum de desserrage (Nm)
08.573*	3/8	6 à 30
08.574*	3/8	20 à 100

* Fournie avec 5 douilles (HW4, HW5, HW6, HW7, HW8)

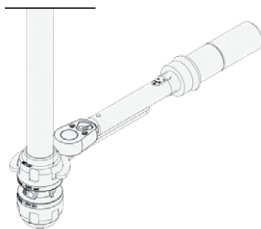

OUTIL DE PERÇAGE SOUS PRESSION



No de produit	Diamètre de perçage	
	mm	po
08.596	13	1/2
08.597	19	3/4

Une bride de dérivation pour perçage sous pression (avec un robinet quart de tour) est nécessaire pour utiliser l'outil de perçage sous pression

OUTIL POUR INSÉRER LES RACCORDS SUR LES TUBES



No de produit	Tube	
	mm	po
08.598*	63 - 80 - 100	2-1/2 - 3 - 4
08.599*	160	6

Facilite le montage tube-raccord

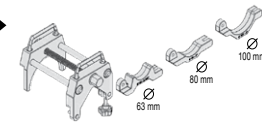

* Sur demande seulement

ENSEMBLE D'ACCESSOIRES POUR INSTALLATION



No de produit	Description
08.593	Ensemble d'accessoires pour installation

L'ensemble comprend :
1 coupe-tube, 1 outil à ébavurer,
1 marqueur, 2 outils de perçage,
1 outil à chanfreiner, malette rigide

ENSEMBLE D'OUTILS À CHANFREINER POUR PERCEUSE



No de produit	Description
08.895*	Ensemble de chanfreinage pour tubes de 16 à 50 mm
08.896*	Ensemble de chanfreinage pour tubes de 63 à 100 mm

* Sur demande seulement

08.895 comprend : 5 outils de chanfreinage pour perceuse et 1 raccord rapide hexagonal /pour diamètres de tube 16-20, 25, 32, 40 et 50 mm

08.896 comprend : 3 outils de chanfreinage pour perceuse et 1 raccord rapide hexagonal /pour diamètres de tube 63, 80 et 100 mm

ENSEMBLE DE CLÉS DE SERRAGE



No de produit	Tube	
	mm	po
08.570	16 à 32	1/2 à 1-1/4
08.571	40 à 50	1-1/2 à 2
08.572	63 à 80	2-1/2 à 3

L'ensemble comprend :
2 ou 4 clés de serrage,
1 marqueur, malette rigide

ENSEMBLE D'OUTILS DE PERÇAGE POUR TUBE



No de produit	Description
08.897*	Ensemble pour perçage de tube 25 à 100 mm
08.898*	Ensemble pour perçage sous pression

* Sur demande seulement

08.897 comprend : 5 fûrets pour perçage de tubes 16 à 100 mm (1/2 à 4 po)

08.898 comprend : 2 fûrets pour perçage sous pression de diamètres 13 et 19 mm (0.51 -0.75 po)

Une bride de dérivation pour perçage sous pression avec un robinet quart de tour est nécessaire pour utiliser un outil de perçage sous pression.

Systeme de tuyauterie pour l'air comprimé **QuickLINE**

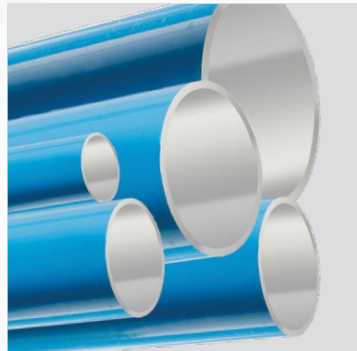

Groupe 2 • Série 07

TOPRING
Solutions en air comprimé

QuickLINE

TUBES EN ALUMINIUM ET RACCORDS EN LAITON

SOLUTION ÉTANCHE ET DURABLE

Le système de tuyauterie pour l'air comprimé QuickLINE est composé de tubes en aluminium et de raccords en laiton, résistants à la corrosion. Ils sont faciles et rapides à installer. Le système peut aisément être démonté et réinstallé sans bris de composantes.

Le système QuickLINE assure :

- une pression maximale d'utilisation de 217 PSI (15 BAR)
- un réseau étanche et un débit optimisé
- de l'air propre et une efficacité optimale

Le système QuickLINE offre une grande variété de diamètres de tubes et de raccords :

mm	15	22	28	40	50	63
po	1/2	3/4	1	1-1/2	2	2-1/2

AVANTAGES

SOLUTION ÉCONOMIQUE

Réduction des frais d'installation qui comprennent souvent plus de frais de main-d'œuvre que de matériaux, réduction des frais de maintenance et réduction des frais d'utilisation

TUBES EN ALUMINIUM

Les tubes en alliage d'aluminium sont protégés par une peinture électrostatique et un revêtement sur la surface intérieure, ce qui optimise le débit et augmente la protection contre la corrosion et l'oxydation

BRIDES DE DÉRIVATION EN ALUMINIUM

Elles empêchent l'eau de la ligne principale de s'infiltrer dans les descentes. Guide d'alignement intégré facilitant les opérations de perçage

FACILE À MODIFIER OU RALLONGER

Le système est facile à démonter et à réinstaller sans bris de composantes

RACCORDS EN LAITON RAPIDES ET FACILES À ASSEMBLER

Simplement insérer le tube dans le raccord en tournant légèrement (raccord autobloquant) ou en vissant (raccord à compression). Aucun besoin de filetage avec filière ou soudure

SYSTÈME ÉTANCHE ET PERTES DE PRESSION MINIMALES

Système étanche qui permet de réduire les coûts énergétiques. L'intérieur lisse des tubes et des raccords réduit le coefficient de résistance et ainsi les chutes de pression

GARANTIE

TOPRING garantit que les produits QuickLINE sont exempts de défauts de matériaux et de fabrication pour une période de dix (10) ans à partir de la date où le client-utilisateur a été facturé par le distributeur.



SPÉCIFICATIONS

Pression maximale d'utilisation : 217 PSI (15 BAR)

Pression d'éclatement : Coefficient de 5:1 (217 PSI x 5 = 1 085 PSI)

Température d'utilisation: -20 à 80 °C

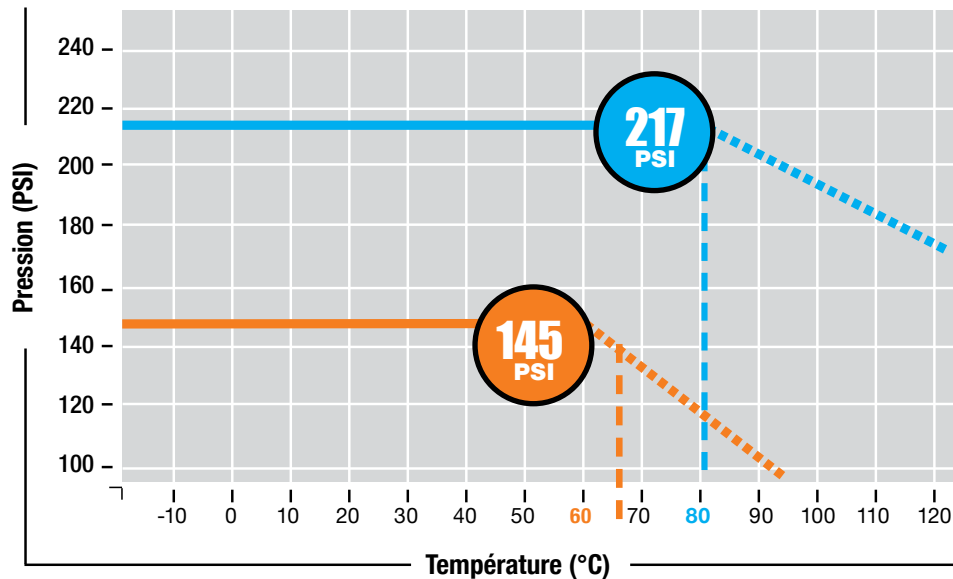

LÉGENDE

- Tubes et raccords QuickLINE
- Tubes en aluminium et raccords en plastique ou plastique/aluminium

CERTIFICATIONS

Tuyauterie sous pression



Tous les raccords et robinets quart de tour sont enregistrés selon la procédure d'immatriculation canadienne NEC / CRN pour toutes les provinces canadiennes



Tous les produits sont homologués par l'organisme Technical Standard & Safety Authority (TSSA)



Tous les produits répondent aux exigences de la norme ASME B31 / ASME B31.1 / ASME B31.3

Qualité des fluides



Tous les produits sont exempts de silicone

À SAVOIR

Les tubes et raccords QuickLINE permettent d'opérer le système à une pression maximale de 217 PSI à des températures de -20 à 80 °C.

Les systèmes utilisant des tubes en aluminium et des raccords en plastique ou en plastique/aluminium sont limités à une pression maximale de 145 PSI ou moins à des températures de -20 à 60 °C.

Applications

- Air comprimé sec ou lubrifié, vide industriel, gaz neutres (azote, argon ou CO₂)

Résistance

- À la corrosion
- Aux environnements agressifs
- Aux chocs mécaniques
- Aux variations thermiques
- Aux huiles minérales et synthétiques pour compresseurs
- Aux ultraviolets

Environnement

- Les matériaux utilisés pour produire les tubes et les raccords sont recyclables à 100 %
- Tous les tubes et raccords sont exempts de silicone

Niveau de vide

-29.84 po Hg / -0.98 BAR

Environnement



Conformes au règlement REACH EC1907/2006



Conformes à la Directive RoHS



Tous les matériaux QuickLine sont recyclables

Système qualité



Système qualité certifié ISO9001-2015

TUBES EN ALUMINIUM

Le système de tuyauterie QuickLINE est rapide et facile à installer avec une méthode d'assemblage unique pour les tubes de 15, 22 et 28 mm et une méthode d'assemblage simple pour les tubes de 40, 50 et 63 mm.

INSTALLATION SIMPLIFIÉE
Méthode d'assemblage simple et rapide pour tous les diamètres.
Facile à couper et à chanfreiner

LÉGER
Manipulation et assemblage facile

COULEURS DE TUBES
Disponibles en couleur bleue, verte et grise pour identification des fluides

RÉSISTANT AUX UV ET À LA CHALEUR
Faible coefficient de dilatation

ANTICORROSION
Alliage d'aluminium extrudé prévient la formation de rouille

TRÈS FAIBLES PERTES DE PRESSION
L'intérieur lisse prévient la turbulence d'air

INDICATIONS SUR LE TUBE

D. E. (mm)	Matériau	Pression d'utilisation maximum (PSI)	Température d'utilisation (°C/°F)	Norme	Numéro du lot
TOPRING 22 MM	6063 T6 ALUMINIUM	WP 217 PSI	-20 À +80 °C	ASTM B221	#1234

TUBES EN ALUMINIUM

TUBES

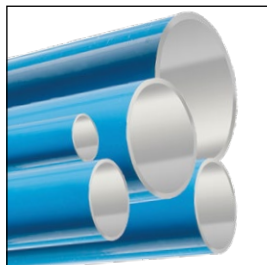

No de produit	Diamètre extérieur de tube		Longueur de tube	
	mm	po	mètre	pied
07.102	15	1/2	4	13
07.107	22	3/4	4	13
07.112	28	1	5.5	13
07.119	40	1-1/2	6	20
07.121	50	2	6	20
07.124	63	2-1/2	6	20

DIAMÈTRES RÉELS DES TUBES

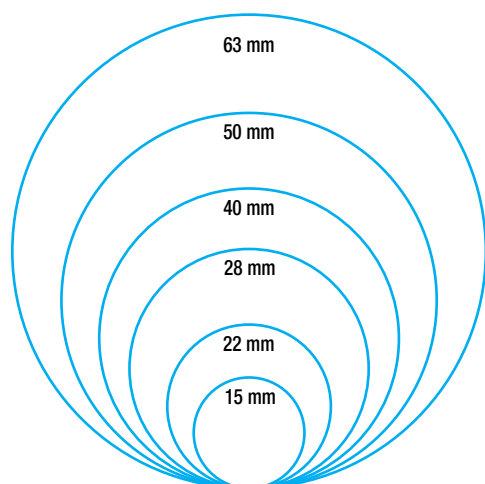

Matériau

Tube : Aluminium extrudé, alliage EN AW 6063 T6

Spécifications techniques

Extrusion de qualité :

- Processus de fabrication sans soudure
- Tube calibré

Couleur : • Bleu – air comprimé – RAL 5015

Pression maximale d'utilisation : 217 PSI (16 BAR)

Température d'utilisation : -20 à 80 °C

Fluides : Air comprimé, vide industriel, gaz neutres (azote, argon ou CO₂)

Nouvel emballage entièrement recyclable pour les tubes



Notre équipe d'ingénieurs a su mettre en place une nouvelle méthode d'emballage entièrement recyclable.

L'écoresponsabilisation, la réduction du gaspillage et l'encouragement local font parti de notre démarche dans ce processus d'innovation.



Solidité testée et approuvée
Matériel d'emballage de source locale
Réduction de 25 % du poids d'emballage
Volume réduit = réduction du coût de transport

BRIDES DE DÉRVATION

Les brides de dérivation sont utilisées pour installer une descente sur un système de tuyauterie pour l'air comprimé neuf ou existant. Elles empêchent l'eau de la ligne principale de s'infiltrer dans les descentes.

DIAMÈTRE PLEIN DÉBIT UNIQUE

Pour un débit d'air optimisé

COMPACTE

Corps et écrou entièrement faits en aluminium

POSITIONNEMENT DE LA BRIDE

Repère sur la bride pour marquer le tube afin de repositionner la bride à son emplacement d'origine sur le tube

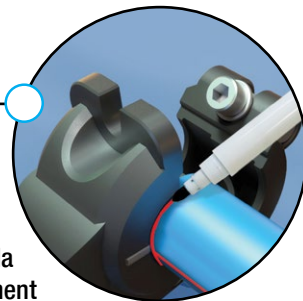

SYSTÈME ANTI-ROTATION EN FORME DE V

Marquage texturé en forme de V intégré directement dans la bride empêchant le tube de tourner lors des opérations de perçage



GESTION DES CONDENSATS

L'accumulation d'eau dans la section inférieure du tube ne s'infiltrera pas dans la descente, elle se dirigera vers un point plus bas de la ligne dans une descente munie d'un purgeur pour éliminer les condensats



ALIGNEMENT OPTIMISÉ

Guide d'alignement intégré facilitant les opérations de perçage



FORETS DE PERÇAGE SPÉCIALISÉS

Avec butée d'arrêt pour empêcher de perforer complètement le tube

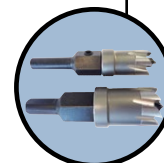
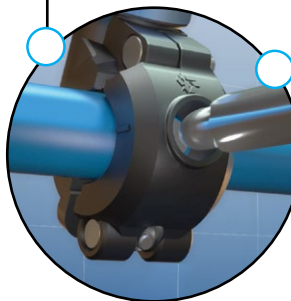

BRIDES DE DÉRIVATION

BRIDE SANS RACCORD



No de produit	Tube ligne d'alimentation		Filetage (F) NPT
	mm	po	
08.028	40	1-1/2	1/2
08.029	40	1-1/2	3/4
08.030	40	1-1/2	1
08.033	50	2	1/2
08.034	50	2	3/4
08.035	50	2	1
08.038	63	2-1/2	1/2
08.039	63	2-1/2	3/4
08.040	63	2-1/2	1

BRIDE DROITE SANS RACCORD



No de produit	Tube ligne d'alimentation		Filetage (F) NPT
	mm	po	
08.716*	40	1-1/2	1/2
08.717*	40	1-1/2	3/4
08.718*	40	1-1/2	1
08.720*	50	2	1/2
08.721*	50	2	3/4
08.722*	50	2	1
08.724*	63	2-1/2	1/2
08.725*	63	2-1/2	3/4
08.726*	63	2-1/2	1
08.727*	63	2-1/2	1-1/4

BRIDE AVEC RACCORD



No de produit	Tube ligne d'alimentation		Tube descente	
	mm	po	mm	po
07.068	40	1-1/2	15	1/2
07.069	40	1-1/2	22	3/4
07.070	40	1-1/2	28	1
07.073	50	2	15	1/2
07.074	50	2	22	3/4
07.075	50	2	28	1
07.077	63	2-1/2	15	1/2
07.078	63	2-1/2	22	3/4
07.079	63	2-1/2	28	1

SUPPORT TECHNIQUE

Que vous ayez besoin d'assistance technique, d'assistance à la conception ou de conseils pour un projet spécifique, notre équipe technique est toujours disponible pour vous aider avec votre projet de système de tuyauterie pour l'air comprimé. Vous pouvez nous joindre au 1 800 263-8677. Vous pouvez également visiter **TOPRING.com** pour télécharger le catalogue, les guides d'installation, les livres blancs et autres outils pratiques pour tout système de tuyauterie pour l'air comprimé.

CONCEPTION DE SYSTÈMES DE TUYAUTERIE

Nous fournissons une variété de services pour vous aider à planifier, concevoir et sélectionner le bon système de tuyauterie pour l'air comprimé. Les services comprennent :

- Un plan d'ensemble de votre réseau d'air comprimé pour visualiser votre installation (dessin Visio).
- Des devis détaillés avec le code produit, la quantité et le prix du projet. Le devis inclut également une brochure explicative décrivant les avantages et les caractéristiques techniques.

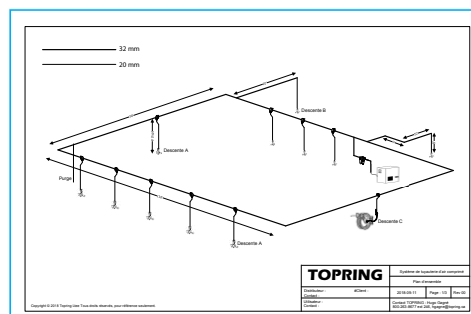

RACCORDS

Les raccords QuickLINE sont entièrement faits en laiton.

MÉTHODE D'ASSEMBLAGE : RACCORDS AUTOBLOQUANTS POUR TUBES 15 • 22 • 28 mm

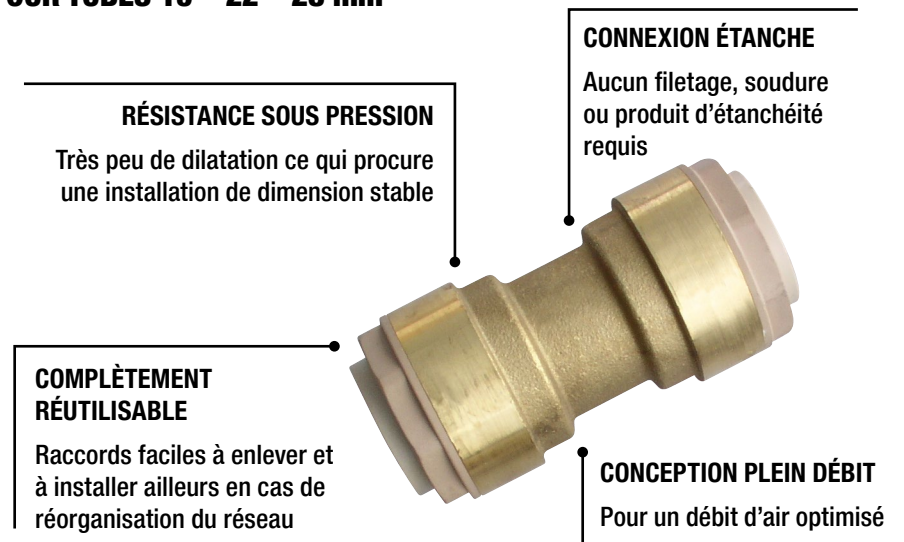

Matériaux

- Corps :** Laiton
- Manchon :** Composite renforcé en fibre de verre
- Bague de dégagement :** Polyamide
- Griffes :** Acier inoxydable
- Espaceur :** Résine acétal
- Joint torique :** Caoutchouc nitrile



Les raccords autobloquants peuvent aussi être installés sur les tubes en nylon de la série 5 AIRLINE.

MÉTHODE D'ASSEMBLAGE : RACCORDS VISSÉS À COMPRESSION POUR TUBES 40 • 50 • 63 mm

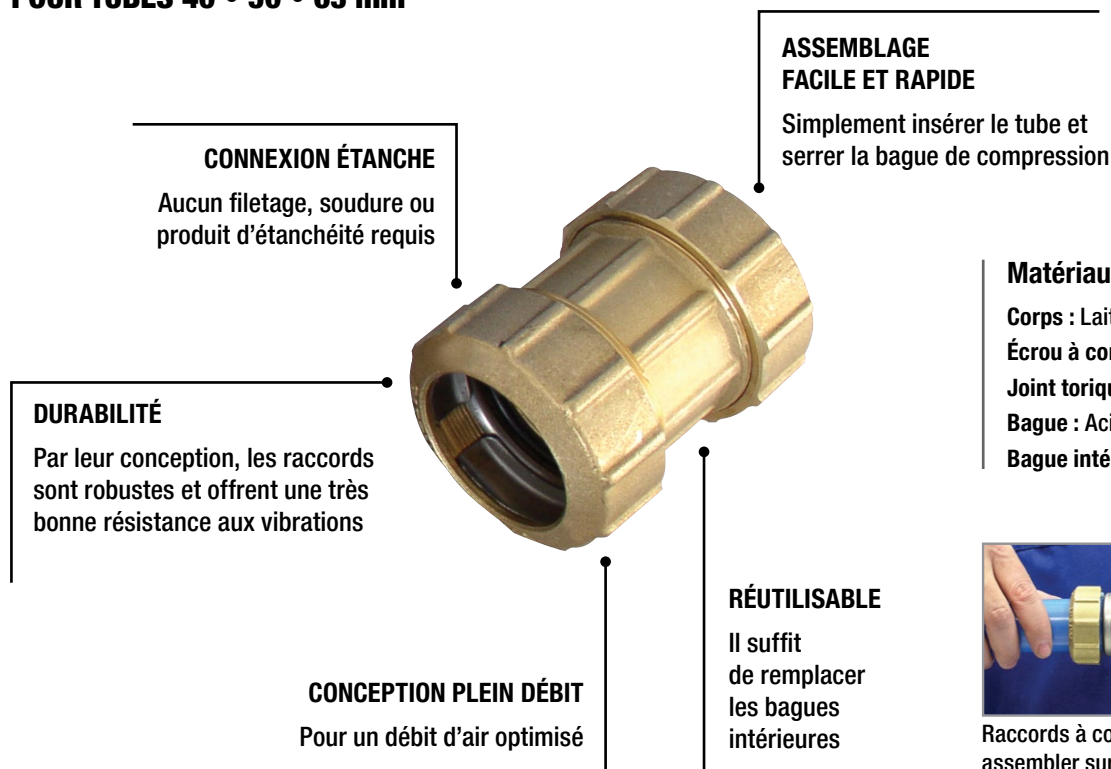

Matériaux

- Corps :** Laiton
- Écrou à compression :** Laiton
- Joint torique :** Caoutchouc nitrile
- Bague :** Acier inoxydable
- Bague intérieure :** Laiton nickelé



Raccords à compression faciles à assembler sur les tubes en aluminium

RACCORDS EN UNION

UNION



No de produit	Tube	
	mm	po
07.300	15	1/2
07.305	22	3/4
07.310	28	1



No de produit	Tube	
	mm	po
07.315	40	1-1/2
07.317	50	2
07.320	63	2-1/2

UNION EN COUDE 90°



No de produit	Tube	
	mm	po
07.260	15	1/2
07.265	22	3/4
07.270	28	1



No de produit	Tube	
	mm	po
07.275	40	1-1/2
07.277	50	2
07.280	63	2-1/2

RACCORDS EN « T »

UNION EN « T »



No de produit	Tube	
	mm	po
07.330	15	1/2
07.335	22	3/4
07.340	28	1



No de produit	Tube	
	mm	po
07.345	40	1-1/2
07.342	50	2
07.350	63	2-1/2

RACCORD FEMELLE EN « T »



No de produit	Tube		Filetage (F) BSPP
	mm	po	
07.325	15	1/2	1/2
07.327	22	3/4	3/4
07.329	28	1	1



No de produit	Tube		Filetage (F) BSPP
	mm	po	
07.346	40	1-1/2	1-1/4
07.347	50	2	1-1/2
07.351	63	2-1/2	2

RACCORDS RÉDUCTEUR EN « T »



No de produit	Tube ligne d'alimentation		Tube descente	
	mm	po	mm	po
07.334	22	3/4	15	1/2
07.338	28	1	15	1/2
07.339	28	1	22	3/4



No de produit	Tube ligne d'alimentation		Tube descente	
	mm	po	mm	po
07.343	40	1-1/2	15	1/2
07.344	40	1-1/2	22	3/4
07.341	40	1-1/2	28	1
07.355	50	2	15	1/2
07.356	50	2	22	3/4
07.357	50	2	28	1
07.348	63	2-1/2	15	1/2
07.349	63	2-1/2	22	3/4

RACCORDS DE DRAINAGE EN « T »

- Permet de réaliser des descentes de façon simple et rapide
- Empêche l'eau de la ligne principale de s'infiltrer dans les descentes
- Pour installation de descentes sur des systèmes d'air comprimé nouveaux ou déjà existants



L'eau ne peut pas entrer dans la descente

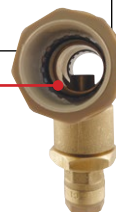

No de produit	Tube ligne d'alimentation		Tube descente	
	mm	po	mm	po
07.950	28	1	15	1/2
07.955	28	1	22	3/4
07.951	40	1-1/2	15	1/2
07.952	40	1-1/2	22	3/4
07.957	50	2	15	1/2
07.958	50	2	22	3/4
07.959	50	2	28	1
07.953	63	2-1/2	15	1/2
07.954	63	2-1/2	22	3/4
07.960	63	2-1/2	28	1

RACCORDS FILETÉS

RACCORD DROIT MÂLE BSPT



No de produit	Tube		Filetage (M) BSPT
	mm	po	
07.200	15	1/2	1/2
07.204	22	3/4	1/2
07.205	22	3/4	3/4
07.210	28	1	1



No de produit	Tube		Filetage (M) BSPT
	mm	po	
07.215	40	1-1/2	1-1/4
07.217	50	2	1-1/2
07.220	63	2-1/2	2

RACCORD DROIT FEMELLE BSPT



No de produit	Tube		Filetage (F) BSPT
	mm	po	
07.230	15	1/2	1/2
07.234	22	3/4	1/2
07.235	22	3/4	3/4
07.240	28	1	1



No de produit	Tube		Filetage (F) BSPT
	mm	po	
07.245	40	1-1/2	1-1/4
07.247	50	2	1-1/2
07.250	63	2-1/2	2

RACCORD DROIT MÂLE NPT

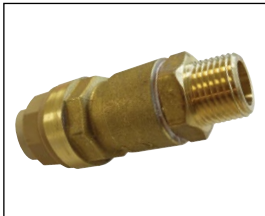

No de produit	Tube		Filetage (M) NPT
	mm	po	
07.222	15	1/2	1/2
07.223	22	3/4	1/2
07.224	22	3/4	3/4
07.225	28	1	1



No de produit	Tube		Filetage (M) NPT
	mm	po	
07.226	40	1-1/2	1-1/4
07.227	50	2	1-1/2
07.228	63	2-1/2	2
07.229	63	2-1/2	1-1/2

RACCORD DROIT FEMELLE NPT

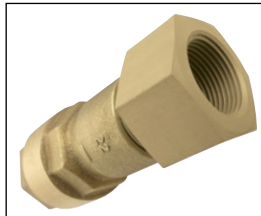

No de produit	Tube		Filetage (F) NPT
	mm	po	
07.252	15	1/2	1/2
07.254	22	3/4	3/4
07.255	28	1	1

DIVERS

RACCORD MURAL EN COUDE FEMELLE



No de produit	Tube		Filetage (M) BSPT
	mm	po	
07.291	15	1/2	1/2

BAGUE D'ESPACEMENT, BAGUE DE COMPRESSION, JOINT TORIQUE



No de produit	Tube	
	mm	po
07.580	40	1-1/2
07.584	50	2
07.585	63	2-1/2

BOUCHONS



No de produit	Tube	
	mm	po
07.360	15	1/2
07.365	22	3/4
07.370	28	1



No de produit	Tube	
	mm	po
07.375	40	1-1/2
07.376	50	2
07.380	63	2-1/2

BOUCHON EN POLYAMIDE



No de produit	Tube	
	mm	po
07.367	22	3/4
07.372	28	1

PURGEURS

PURGEUR MANUEL

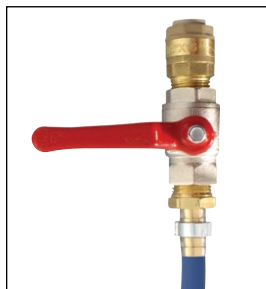

No de produit	Tube	
	mm	po
07.600	15	1/2
07.605	22	3/4

Inclus : Robinet quart de tour, raccord 15 ou 22 mm, tuyau THERMOFLEX 3/8 x 12 po avec raccord à barbillon et collier de serrage

PURGEUR AUTOMATIQUE HIFLO



No de produit	Tube	
	mm	po
07.601	15	1/2
07.606	22	3/4

Inclus : Purgeur avec capacité liquide de 114 ml, robinet quart de tour, filtre à tamis en Y, raccord de 15 ou 22 mm

PURGEUR AUTOMATIQUE MAXDRAIN



No de produit	Tube	
	mm	po
07.602	15	1/2
07.607	22	3/4

Inclus : Purgeur avec capacité liquide de 400 ml et raccord de 15 ou 22 mm

ROBINETS

ROBINET QUART DE TOUR

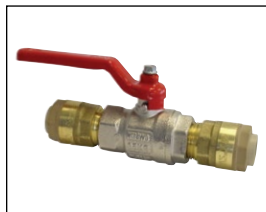

No de produit	Tube	
	mm	po
07.400	15	1/2
07.405	22	1/2
07.410	28	1

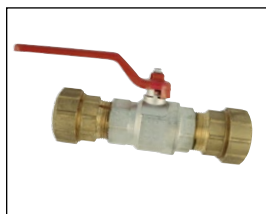

No de produit	Tube	
	mm	po
07.415	40	1-1/2
07.417	50	2
07.420	63	2-1/2

ROBINET QUART DE TOUR À ÉCHAPPEMENT SÉCURITAIRE



No de produit	Tube	
	mm	po
07.401	15	1/2
07.406	22	1/2
07.411	28	1

MANUEL TECHNIQUE ET GUIDE D'INSTALLATION

Le guide de conception et d'installation pour le Système de tuyauterie pour l'air comprimé QuickLine contient les informations techniques expliquant les étapes d'installation et d'assemblage des divers composants du système et des informations pertinentes pour bien planifier et concevoir un réseau d'air comprimé optimal.

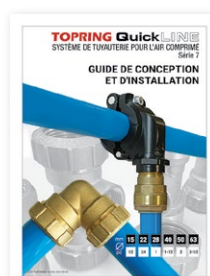

Pour un aperçu du diamètre de tube nécessaire pour un réseau d'air comprimé, consultez le guide en dernière page.

2 tableaux sont proposés selon le type de réseau désiré, en boucle ou linéaire. Pour plus de détails, se référer au guide de conception et d'installation.

No de produit	Description
96.610	Guide de conception et d'installation - français
96.612	Guide de conception et d'installation - anglais

Documents disponibles sur **TOPRING.com**

Diamètre minimal du tube nécessaire pour un réseau en boucle fermé

LONGUEUR TOTALE DU RÉSEAU (PIEDS)

DÉBIT TOTAL REQUIS	LONGUEUR TOTALE DU RÉSEAU (PIEDS)															
	100'	150'	200'	250'	300'	400'	500'	600'	700'	800'	900'	1000'	1250'	1500'	2000'	
5	15	15	15	15	15	15	15	15	15	15	15	15	15	15	15	
10	15	15	15	15	15	15	15	15	15	15	15	15	15	15	15	
15	15	15	15	15	15	15	15	15	15	15	15	15	15	15	15	
20	15	15	15	15	15	15	15	15	15	15	15	15	15	15	15	
30	15	15	15	15	15	15	15	15	15	15	15	15	15	15	15	
40	22	22	22	22	22	22	22	22	22	22	22	22	22	22	22	
50	22	22	22	22	22	22	22	22	22	22	22	22	22	22	22	
60	22	22	22	22	22	22	22	22	22	22	22	22	22	22	22	
80	22	22	22	22	22	22	22	22	22	22	22	22	22	22	22	
100	22	22	22	22	22	22	22	22	22	22	22	22	22	22	22	
125	28	28	28	28	28	28	28	28	28	28	28	28	28	28	28	
150	28	28	28	28	28	28	28	28	28	28	28	28	28	28	28	
180	28	28	28	28	28	28	28	28	28	28	28	28	28	28	28	
200	28	28	28	28	28	28	28	28	28	28	28	28	28	28	28	
300	40	40	40	40	40	40	40	40	40	40	40	40	40	40	40	
400	40	40	40	40	40	40	40	40	40	40	40	40	40	40	40	
500	40	40	40	40	40	40	40	40	40	40	40	40	40	40	40	
750	50	50	50	50	50	50	50	50	50	50	50	50	50	50	50	
1000	50	50	50	50	50	50	50	50	50	50	50	50	50	50	50	
1500	63	63	63	63	63	63	63	63	63	63	63	63	63	63	63	

DISTRIBUTEURS EN ALUMINIUM ANODISÉ À 1 SORTIE

DISTRIBUTEUR 1 SORTIE

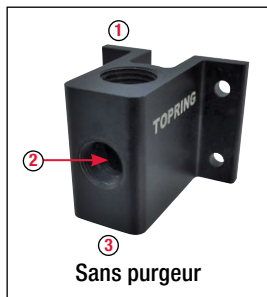

No de produit	Entrée (F) BSPP ①	Sortie (F) NPT ②	Sortie (F) NPT ③
	47.605	1/2	3/8

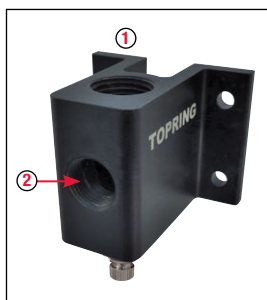

No de produit	Entrée (F) BSPP ①	Sortie (F) NPT ②
	47.606	1/2

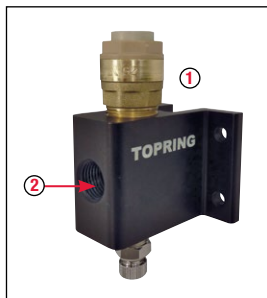

No de produit	Tube ①		Sortie (F) NPT ②
	mm	po	
07.450	15	1/2	3/8
07.452	22	3/4	3/8

DISTRIBUTEUR / 1 RACCORD RAPIDE



No de produit	Tube		Raccord rapide
	mm	po	
07.457	15	1/2	QUIKSILVER
07.460	22	3/4	1/4 INDUSTRIEL



No de produit	Tube		Raccord rapide
	mm	po	
07.457.02	15	1/2	QUIKSILVER
07.460.02	22	3/4	ULTRAFLO



No de produit	Tube		Raccord rapide
	mm	po	
07.457.03	15	1/2	TOPQUIK
07.460.03	22	3/4	1/4 INDUSTRIEL



No de produit	Tube		Raccord rapide
	mm	po	
07.457.04	15	1/2	TOPQUIK
07.460.04	22	3/4	ULTRAFLO



No de produit	Tube		Raccord rapide
	mm	po	
07.457.05	15	1/2	TOPQUIK S1
07.460.05	22	3/4	1/4 INDUSTRIEL



No de produit	Tube		Raccord rapide
	mm	po	
07.457.07	15	1/2	TOPQUIK S1
07.460.07	22	3/4	ULTRAFLO

ESPACEUR POUR DISTRIBUTEUR 1 SORTIE



No de produit	Épaisseur
47.596	18 mm

L'installation requiert des vis # 10

CONSEIL D'INSTALLATION

POUR UN ALIGNEMENT OPTIMAL DANS UNE DESCENTE

L'installation d'un espaceur pour distributeur peut s'avérer nécessaire si la distance entre le mur et le centre du tube est supérieure à 35 mm. Le distributeur doit être correctement enligné avec la descente.

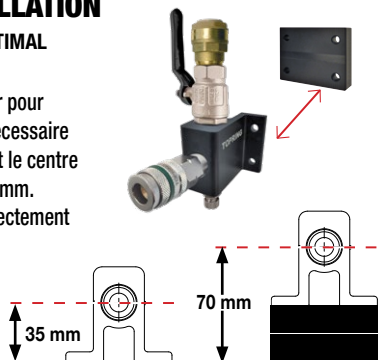

DISTRIBUTEURS EN ALUMINIUM ANODISÉ À 2 SORTIES

DISTRIBUTEUR / 2 OU 3 SORTIES

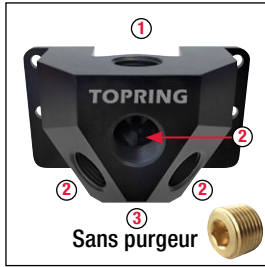

No de produit	Entrée (F) BSPP ①	Sortie (F) NPT ②	Sortie (F) NPT ③
47.640	1/2	1/2 (2/3x)	1/4
47.645	3/4	1/2 (2/3x)	1/4

Sans purgeur



No de produit	Entrée (F) BSPP ①	Sortie (F) NPT ②
47.641	1/2	1/2 (2/3x)
47.646	3/4	1/2 (2/3x)

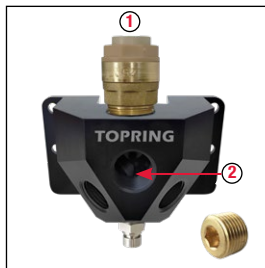

No de produit	Tube ①		Sortie (F) NPT ②
	mm	po	
07.470	15	1/2	1/2 (2/3x)
07.475	22	3/4	1/2 (2/3x)
07.477	28	1	1/2 (2/3x)



No de produit	Épaisseur
47.598	18 mm

L'installation requiert des vis # 10

CONSEIL D'INSTALLATION

POUR UN ALIGNEMENT OPTIMAL DANS UNE DESCENTE

L'insatallation d'un espaceur pour distributeur peut s'avérer nécessaire si la distance entre le mur et le centre du tube est supérieure à 35 mm.

Le distributeur doit être correctement aligné avec la descente.

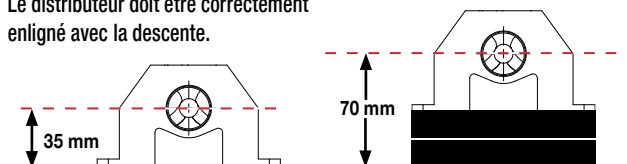

DISTRIBUTEUR / 2 RACCORDS RAPIDES



No de produit	Tube		Raccord rapide
	mm	po	
07.463	15	1/2	QUIKSILVER
07.464	22	3/4	1/4 INDUSTRIEL (2x)
07.469	28	1	



No de produit	Tube		Raccord rapide
	mm	po	
07.463.02	15	1/2	QUIKSILVER
07.464.02	22	3/4	ULTRAFLO (2x)
07.469.02	28	1	



No de produit	Tube		Raccord rapide
	mm	po	
07.463.03	15	1/2	TOPQUIK
07.464.03	22	3/4	1/4 INDUSTRIEL (2x)
07.469.03	28	1	



No de produit	Tube		Raccord rapide
	mm	po	
07.463.04	15	1/2	TOPQUIK
07.464.04	22	3/4	ULTRAFLO (2x)
07.469.04	28	1	



No de produit	Tube		Raccord rapide
	mm	po	
07.463.05	15	1/2	TOPQUIK S1
07.464.05	22	3/4	1/4 INDUSTRIEL (2x)
07.469.05	28	1	



No de produit	Tube		Raccord rapide
	mm	po	
07.463.07	15	1/2	TOPQUIK S1
07.464.07	22	3/4	ULTRAFLO (2x)
07.469.07	28	1	

DISTRIBUTEURS EN ALUMINIUM ANODISÉ À 3 SORTIES



No de produit	Tube		Raccord rapide
	mm	po	
07.481	15	1/2	QUIKSILVER
07.482	22	3/4	1/4 INDUSTRIEL (3x)
07.488	28	1	



No de produit	Tube		Raccord rapide
	mm	po	
07.481.02	15	1/2	QUIKSILVER
07.482.02	22	3/4	ULTRAFLO (3x)
07.488.02	28	1	



No de produit	Tube		Raccord rapide
	mm	po	
07.481.03	15	1/2	TOPQUIK
07.482.03	22	3/4	1/4 INDUSTRIEL (3x)
07.488.03	28	1	



No de produit	Tube		Raccord rapide
	mm	po	
07.481.04	15	1/2	TOPQUIK
07.482.04	22	3/4	ULTRAFLO (3x)
07.488.04	28	1	



No de produit	Tube		Raccord rapide
	mm	po	
07.481.05	15	1/2	TOPQUIK S1
07.482.05	22	3/4	1/4 INDUSTRIEL (3x)
07.488.05	28	1	



No de produit	Tube		Raccord rapide
	mm	po	
07.481.07	15	1/2	TOPQUIK S1
07.482.07	22	3/4	ULTRAFLO (3x)
07.488.07	28	1	

DISTRIBUTEURS EN ALUMINIUM À 2 OU 3 SORTIES

- Offrent un point de jonction utile pour les systèmes de distribution d'air comprimé qui requièrent des connexions multiples
- Distributeur universel à trois sorties

Spécifications techniques

Pression maximale d'utilisation : 300 PSI

Température d'utilisation : -20 à 60 °C

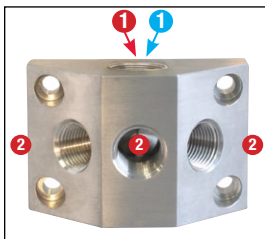

No de produit	Entrée / Sortie (F) NPT	Sortie (F) NPT
	47.300	1/2

No de produit	Entrée / Sortie (F) BSPP	Sortie (F) NPT
	47.307	3/4
47.310	3/4	1/2
47.320	1	1/2

L'installation requiert des vis # 10

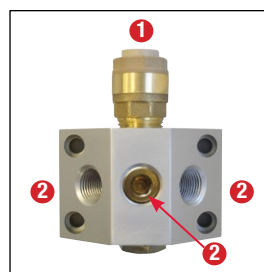

No de produit	Tube		Sortie (F) NPT
	mm	po	
07.441	15	1/2	1/4
07.492	15	1/2	3/8
07.496	22	3/4	3/8
07.445	28	1	1/2

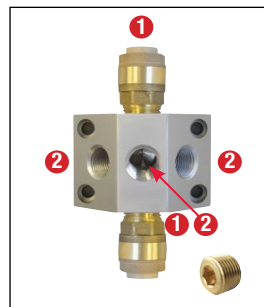

No de produit	Tube		Sortie (F) NPT
	mm	po	
07.493	15	1/2	1/4
07.497	22	3/4	3/8
07.446	28	1	3/8

CONSEIL D'INSTALLATION

Les distributeurs peuvent être facilement et rapidement modifiés en utilisant des raccords de réduction ou des bouchons (voir série 41)

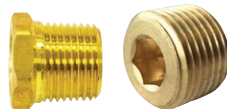

DESCRIPTIONS DES RACCORDS RAPIDES

QUIKSILVER

- Volume d'air élevé
- Connexion automatique
- Connexion facile même sous pression



1/4 INDUSTRIEL

362
PSI44
SCFM

ULTRAFLO

362
PSI80
SCFM**TOPQUIK**

- Performance supérieure des outils
- Déconnexion en deux étapes : pression automatiquement éliminée en aval et déconnexion effectuée à pression nulle



1/4 INDUSTRIEL

225
PSI36
SCFM

ULTRAFLO

174
PSI59
SCFM**TOPQUIK S1**

- Qualité supérieure • Certifié ATEX
- Déconnexion sécuritaire en 1 seule pression : pression automatiquement éliminée en aval et déconnexion effectuée à pression nulle



1/4 INDUSTRIEL

174
PSI34
SCFM

ULTRAFLO

174
PSI73
SCFM

ACCESSOIRES POUR MONTAGE

SUPPORT DE MONTAGE



Pour tube 15 à 28 mm

No de produit	Tube	
	mm	in
07.500	15	1/2
07.505	22	3/4
07.510	28	1

Ouverture de 5.2 mm / Vis #14



Pour tube 40 à 63 mm

No de produit	Tube	
	mm	in
07.591	40	1-1/2
07.593	50	2
07.595	63	2-1/2

Note : Écrou intégré pour installation au plafond avec tige à filetage 3/8 UNC



ESPACEUR

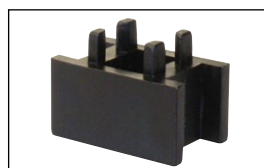

Pour support 15 à 28 mm

No de produit	Épaisseur (mm)
07.512	12.7



Pour support 40 à 63 mm

No de produit	Épaisseur (mm)
07.599	20

CONSEIL D'INSTALLATION

L'espaceur compense pour la différence de hauteur créée lors de la connexion de tubes de diamètres différents. L'espaceur permet un alignement parfait.

ENSEMBLES DE FIXATION POUR SUPPORT DE MONTAGE

Pour installation avec un profilé standard
1-5/8 x 1-5/8 po

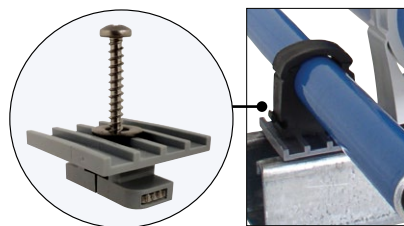

No de produit	Pour tube de diamètre		
	mm	po	
07.540	15 • 22 • 28	1/2 • 3/4 • 1	

L'ensemble 07.540 comprend :

- 1 support de poutrelle
- 1 rondelle plate
- 1 vis en acier inoxydable 316

Pour installation avec un profilé percé
1-5/8 x 1-5/8 po

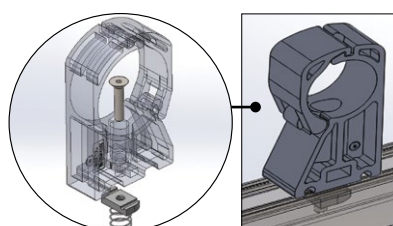

No de produit	Pour tube de diamètre		
	mm	po	
07.556	40 • 50 • 63	1-1/4 • 1-1/2 • 2	

L'ensemble 07.556 comprend :

- 1 rondelle plate
- 1 boulon à tête hex 3/8 UNC

Pour installation avec un profilé standard
1-5/8 x 1-5/8 po

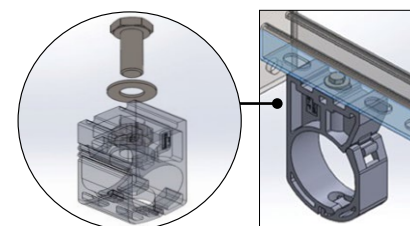

No de produit	Pour tube de diamètre		
	mm	po	
07.557	40 • 50 • 63	1-1/4 • 1-1/2 • 2	

L'ensemble 07.557 comprend :

- 1 écrou à ressort
- 1 boulon 1/4 à tête plate prise Phillips

ACCESSOIRES POUR MONTAGE

PROFILÉ EN ÉQUERRE • 1-5/8 X 1-5/8 PO



No de produit	Longueur / po
07.550	6
07.551	12

Pour fixation au mur

PROFILÉ PERCÉ • 1-5/8 X 1-5/8 PO



No de produit	Longueur / pi
07.555	10

Pour fixation au plafond

TIGE FILETÉE • 10 PI



No de produit	Filetage UNC
07.526	3/8 - 16
07.541	1/2 - 13

ÉCROU DE RACCORDEMENT DE TIGE FILETÉE



No de produit	Filetage UNC
07.528	3/8 - 16
07.542	1/2 - 13

VIS

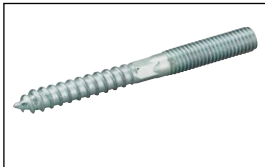

No de produit	Filetage UNC
07.529	3/8 - 16
07.543	1/2 - 13

BRIDE DE PLAFOND

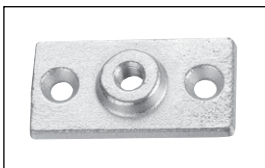

No de produit	Filetage UNC
07.553	3/8 - 16
07.554	1/2 - 13

BAGUE DE DÉCONNEXION



No de produit	Tube	
	mm	po
07.560	15	1/2
07.561	22	3/4
07.562	28	1

SUPPORT POUR TUBE SUSPENDU



No de produit	Tube		Filetage UNC
	mm	po	
07.508	28	1	3/8 - 16
07.518	40	1-1/2	3/8 - 16
07.520	50	2	3/8 - 16
07.525	63	2-1/2	3/8 - 16

SUPPORT PIVOTANT EN BOUCLE



No de produit	Tube		Filetage UNC
	mm	po	
07.507	28	1	3/8 - 16
07.517	40	1-1/2	3/8 - 16
07.521	50	2	3/8 - 16
07.522	63	2-1/2	3/8 - 16
07.522.01	63	2-1/2	1/2 - 13

PINCE À VISSER

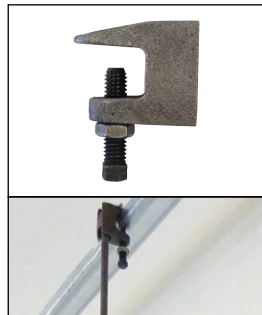

No de produit	Épaisseur max. de poutre (po)	Filetage UNC
07.535	3/4	3/8 - 16
07.535.01	3/4	1/2 - 13

PINCE À GRIFFES

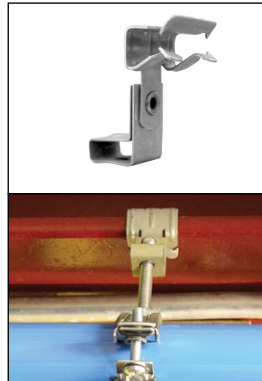

No de produit	Épaisseur de poutre (po)	Filetage UNC
07.530	1/8 - 1/4	3/8 - 16
07.531	3/8 - 1/2	3/8 - 16
07.532	1/2 - 3/4	3/8 - 16

OUTILS PRATIQUES

COUPE-TUBE



No de produit	Tube	
	mm	po
07.566	3 à 30	1/8 à 1-1/8
07.567	Lame de remplacement 07.566	
07.568	6 à 64	1/4 à 2-1/2
07.569	Lame de remplacement 07.568	
07.558	50 à 140	2 à 5-1/2
07.559	Lame de remplacement 07.558	

OUTIL DE CHANFREINAGE



No de produit	Tube	
	mm	po
07.570	3 à 35	1/8 à 1-3/8



No de produit	Tube	
	mm	po
07.574	15 à 50	1/2 à 2



No de produit	Tube	
	mm	po
07.579	63 à 100	2-1/2 à 4

OUTIL DE CHANFREINAGE POUR PERCEUSE



No de produit	Tube	
	mm	po
07.610	16 à 50	1/2 à 2



No de produit	Tube	
	mm	po
07.615	28	1
07.616	40	1-1/2
07.617	50	2
07.618	63	2-1/2

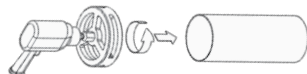

OUTIL D'ÉBAVURAGE



No de produit	Description
07.571	Outil à ébavurer
07.572	Lames de remplacement (2x)

GEL POUR ASSEMBLAGE



No de produit	Description
08.579	200 ml

- Pinceau intégré facile d'utilisation
- Facilite l'insertion du tube dans le raccord sans dégât
- Certifié NSF H1 pour l'industrie alimentaire

FORET DE PERÇAGE POUR TUBE

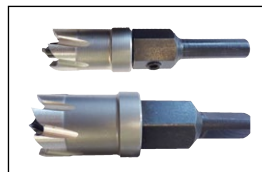

No de produit	Diamètre de perçage		Tube	
	mm	po	mm	po
08.575	16	1/2	22 à 28	3/4 / 1
08.576	22	55/64	40 / 50	1-1/2 / 2
08.577	30	1-3/16	63	2-1/2

- Permet l'installation de descentes avec bride de dérivation
- Butée d'arrêt intégrée prévenant la perforation complète du tube lors des opérations de perçage de la bride de dérivation

GUIDE POUR DÉTERMINER LE DIAMÈTRE DU TUBE NÉCESSAIRE POUR UN RÉSEAU D'AIR COMPRIMÉ

1. Identifier le type de réseau : boucle fermée ou linéaire
2. Calculer la longueur totale du réseau (pieds)
3. Déterminer le débit d'air total requis (SCFM)
4. Utiliser les tableaux ci-dessous pour déterminer le diamètre adéquat

Note

Le débit d'air total requis est la somme de tous les débits d'air requis de tous les outils et les équipements à air.
Un compresseur typique produira environ 4 SCFM par CV

Diamètre minimal du tube nécessaire pour un réseau en boucle fermée

LONGUEUR TOTALE DU RÉSEAU (PIEDS)

SCFM \ PIEDS	100'	150'	200'	250'	300'	400'	500'	600'	700'	800'	900'	1000'	1250'	1500'	2000'
5	15	15	15	15	15	15	15	15	15	15	15	15	15	15	15
10	15	15	15	15	15	15	15	15	15	15	15	15	22	22	22
15	15	15	15	15	15	15	15	22	22	22	22	22	22	22	22
20	15	15	15	15	15	22	22	22	22	22	22	22	22	22	22
30	15	22	22	22	22	22	22	22	22	22	22	22	22	22	28
40	22	22	22	22	22	22	22	22	22	22	22	28	28	28	28
60	22	22	22	22	22	28	28	28	28	28	28	28	28	28	40
80	22	22	22	28	28	28	28	28	28	28	28	28	40	40	40
100	22	28	28	28	28	28	28	28	40	40	40	40	40	40	40
125	28	28	28	28	28	40	40	40	40	40	40	40	40	40	40
150	28	28	28	28	40	40	40	40	40	40	40	40	40	40	40
200	28	28	40	40	40	40	40	40	40	40	40	40	50	50	50
300	40	40	40	40	40	40	40	50	50	50	50	50	50	50	63
400	40	40	40	40	40	50	50	50	50	50	50	63	63	63	63
500	40	40	50	50	50	50	50	50	63	63	63	63	63	63	63
750	50	50	50	50	63	63	63	63	63	63	63	63			
1000	50	50	63	63	63	63	63								
1500	63	63	63	63											

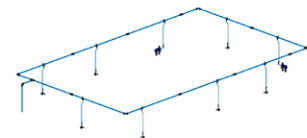

Diamètre minimal du tube nécessaire pour un réseau linéaire (cul-de-sac)

LONGUEUR TOTALE DU RÉSEAU (PIEDS)

SCFM \ PIEDS	25'	50'	75'	100'	150'	200'	250'	300'	400'	500'	600'	700'	800'	900'	1000'
5	15	15	15	15	15	15	15	15	15	15	15	22	22	22	22
10	15	15	15	15	15	22	22	22	22	22	22	22	22	22	22
15	15	15	22	22	22	22	22	22	22	22	22	22	28	28	28
20	15	22	22	22	22	22	22	22	22	28	28	28	28	28	28
30	22	22	22	22	22	28	28	28	28	28	28	28	28	40	40
40	22	22	22	22	28	28	28	28	28	40	40	40	40	40	40
60	22	28	28	28	28	28	40	40	40	40	40	40	40	40	40
80	22	28	28	28	40	40	40	40	40	40	40	40	40	40	50
100	28	28	28	40	40	40	40	40	40	40	40	50	50	50	50
125	28	40	40	40	40	40	40	40	50	50	50	50	50	50	50
150	28	40	40	40	40	40	40	50	50	50	50	50	50	63	63
200	40	40	40	40	40	50	50	50	50	63	63	63	63	63	63
300	40	40	50	50	50	50	63	63	63	63	63	63	63		
400	40	50	50	50	63	63	63	63	63						
500	50	50	50	63	63	63	63								
750	50	63	63	63											
1000	63	63													
1500	63														

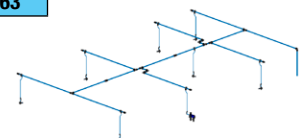

Note : Les diamètres sont basés sur les recommandations du CAGI Handbook pour une perte de charge inférieure à 3 psi, en tenant compte des conditions suivantes : pression 100 psig à 20 degrés C, boucle principale comportant 2 robinets et 4 coudes.

TUYAUX FLEXIBLES ANTIVIBRATIONS

- Conçus pour contourner les obstacles ou surmonter les problèmes d'alignement des systèmes de tuyauterie d'air comprimé
- Idéal pour connecter une sortie de compresseur à un système de tuyauterie d'air comprimé



STANDARD EN CAOUTCHOUC

Longueur 24 po	Longueur 48 po	Raccords (M) NPT	Tuyau D.I. po	Rayon de courbure minimum (po)	
No de produit					
07.800	07.810	1/2	1/2	3-1/2	
07.801	07.811	3/4	3/4	4-3/4	
07.802	07.812	1	1	6	
07.803	07.813	1-1/4	1-1/4	8-1/4	
07.804	07.814	1-1/2	1-1/2	10	
07.805	07.815	2	2	12-1/2	

CAOUTCHOUC APPROUVÉ NEC (CRN)

Longueur 24 po	Longueur 48 po	Raccords (M) NPT	Tuyau D.I. po	Rayon de courbure minimum (po)		Tresse
No de produit						
07.820	07.830	1/2	1/2	3-1/2		Simple
07.821	07.831	3/4	3/4	4-3/4		Double
07.822	07.832	1	1	6		Double
07.823	07.833	1-1/4	1-1/4	8-1/4		Quadruple
07.824	07.834	1-1/2	1-1/2	10		Quadruple
07.825	07.835	2	2	12-1/2		Quadruple



Matériaux

Revêtement : Caoutchouc synthétique résistant à l'huile
Tuyau intérieur : Caoutchouc résistant à la chaleur et à l'huile
Armature : Tresse en fil d'acier

Spécifications

Température d'utilisation : -40 à 100 °C
 Pression maximale d'utilisation : 500 PSI

Matériaux

Revêtement : Caoutchouc synthétique résistant à l'abrasion
Tuyau intérieur : Caoutchouc synthétique
Armature : Tresse en fil d'acier à haute résistance

Spécifications

Température d'utilisation : -40 à 125 °C
 Pression maximale d'utilisation : 3000 PSI



HAUTE TEMPÉRATURE EN ACIER INOXYDABLE 12 POUCES

No de produit	Raccords (M) NPT	Tuyau D.I. po	Longueur (po)	Désalignement maximum (po)	Pression maximale d'utilisation PSI à 21 °C
07.840	1/2	1/2	12	1.240 5/8	1225
07.841	3/4	3/4		1.104 1/2	1034
07.842	1	1		0.920 7/16	796
07.843	1-1/4	1-1/4		0.490 1/4	600
07.844	1-1/2	1-1/2		0.427 1/4	557
07.845	2	2		0.399 3/16	570

HAUTE TEMPÉRATURE EN ACIER INOXYDABLE 24 POUCES

No de produit	Raccords (M) NPT	Tuyau D.I. po	Longueur (po)	Désalignement maximum (po)	Pression maximale d'utilisation PSI à 21 °C
07.850	1/2	1/2	24	1.65 3-5/8	1225
07.851	3/4	3/4		1.650 3	1034
07.852	1	1		1.880 2-5/8	796
07.853	1-1/4	1-1/4		2.55 2	600
07.854	1-1/2	1-1/2		2.94 1-3/4	557
07.855	2	2		3.14 1-7/16	570

- Flexible et cannelé, conçu pour réduire la vibration et la chaleur produites par le compresseur
- Conforme aux normes ISO 10380

Matériaux

Tuyau et tresse métallique : Acier inoxydable
Raccord : Acier (acier inoxydable disponible sur demande)

Spécifications

Température d'utilisation : -40 à 250 °C



MISE EN GARDE

Un tuyau antivibrations doit toujours être installé entre le compresseur et le début du réseau de distribution afin de protéger le système des vibrations et des forces de dilatation.

NOTES

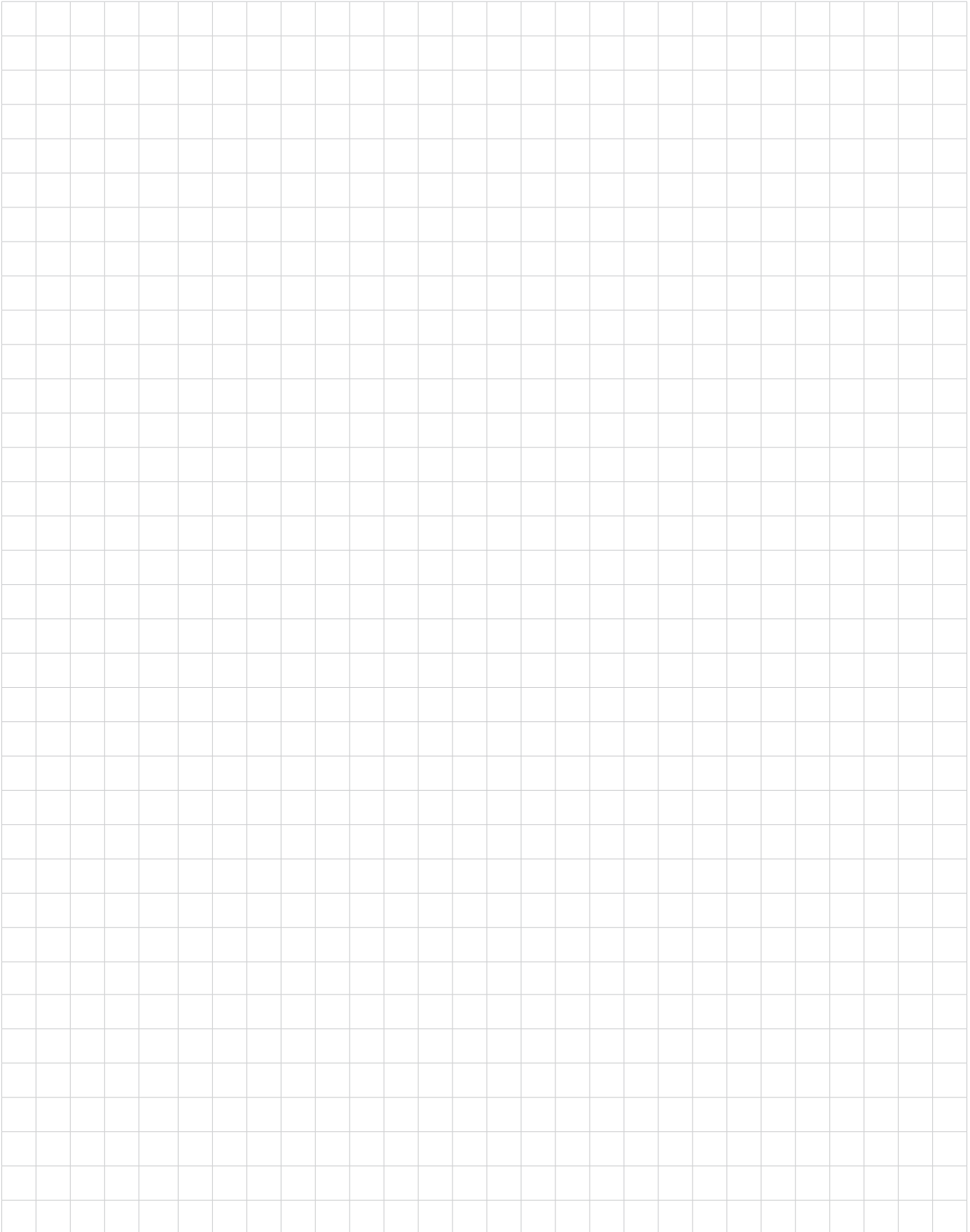

Systeme de tuyauterie pour l'air comprimé **AIR LINE**

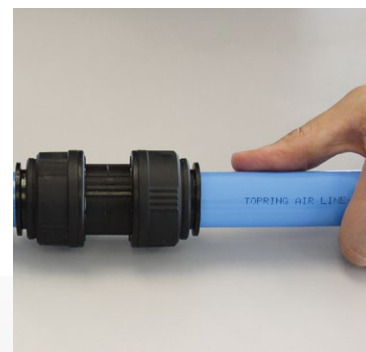

Groupe 2 • Série 05

TOPRING

Solutions en air comprimé

AIR LINE

SYSTÈME DE TUYAUTERIE POUR L'AIR COMPRIMÉ

SOLUTION ANTICORROSIVE ET RAPIDE À INSTALLER

Le système de tuyauterie pour l'air comprimé AIR LINE est composé de tubes et de raccords en polyamide, légers et résistants à la corrosion. Il est rapide et facile à installer et peut être pressurisé immédiatement. Le système est facilement adaptable selon les besoins et agrandissements futurs.

Le système AIR LINE assure :

- une flexibilité totale d'adaptation évolutive aux installations existantes et futures
- un réseau étanche et un débit optimisé
- de l'air propre de grande qualité

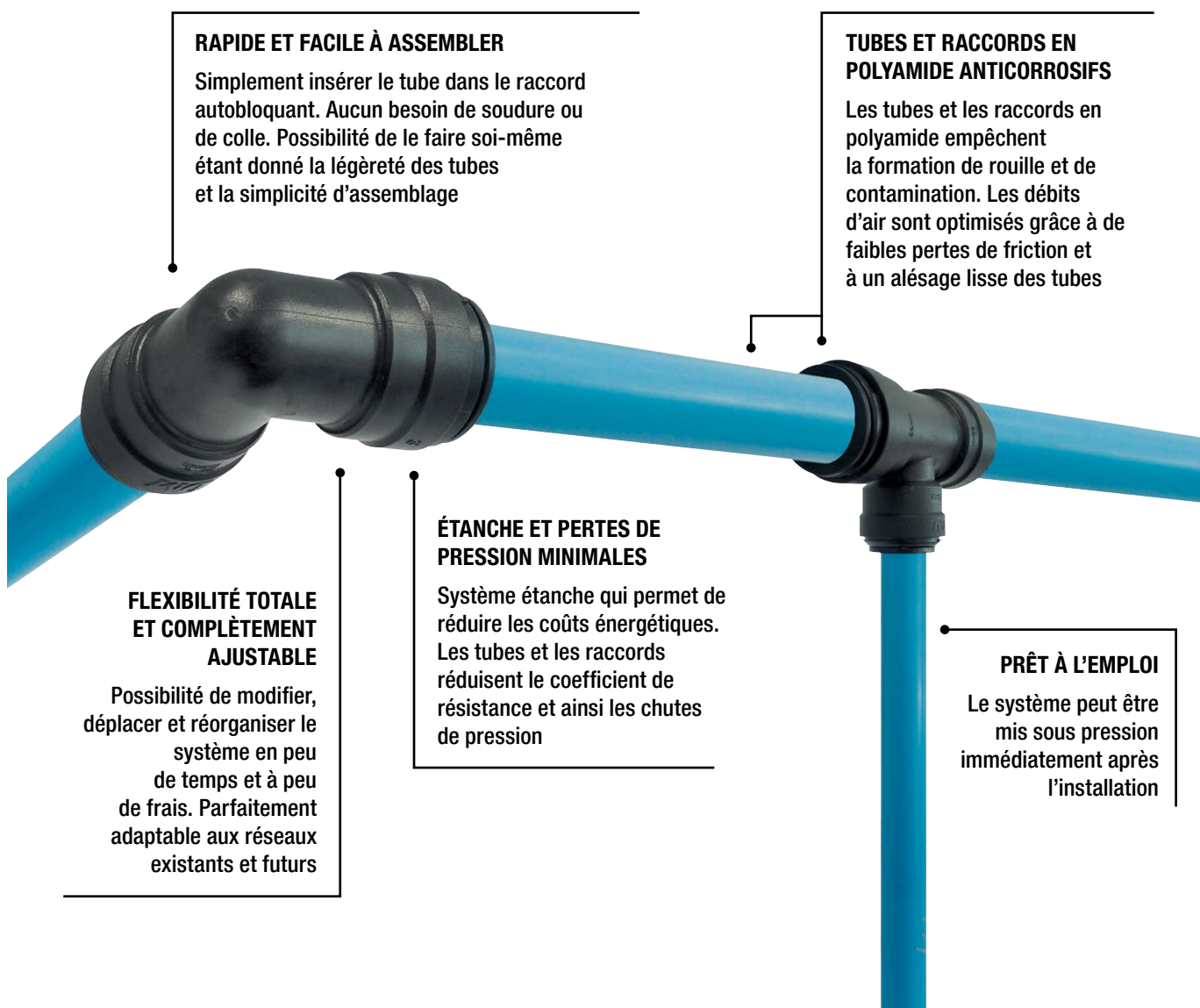

AIR LINE

SYSTÈME DE TUYAUTERIE POUR L'AIR COMPRIMÉ

CERTIFICATIONS

Norme de résistance au feu

Les tubes (seulement) de la série 05 AIR LINE sont certifiés UL94 V2 pour la résistance au feu dans l'ensemble du Canada



Spécifications techniques

Pression maximale d'utilisation :

- 145 PSI à 23 °C
- 100 PSI à 70 °C

Température d'utilisation : 0 à 70 °C

Fluides : Air comprimé et azote



MISE EN GARDE

L'installation du système de tuyauterie pour l'air comprimé AIR LINE doit être faite selon les directives d'assemblage indiquées dans le guide de conception et d'installation. Toujours lire les guides de conception et d'installation avant de débiter (disponible sur TOPRING.com).

GUIDES DE CONCEPTION ET D'INSTALLATION

Consultez le guide de conception et d'installation de la série AIR LINE. Ils contiennent des informations importantes sur la configuration et l'installation.

Documents disponibles sur TOPRING.com dans la section « Réseaux d'air ».

No de produit	Description
96.602	Guide de conception AIRLINE S05 français
96.603	Guide de conception AIRLINE S05 anglais
96.720	Guide d'installation AIRLINE S05 français
96.721	Guide d'installation AIRLINE S05 anglais

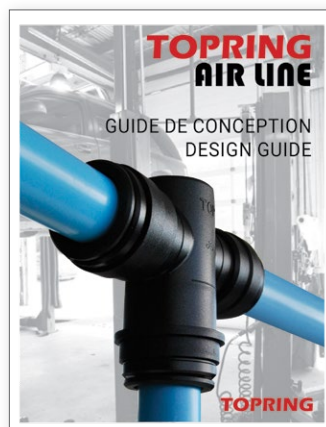

GUIDE POUR DÉTERMINER LE DIAMÈTRE DU TUBE NÉCESSAIRE POUR UN RÉSEAU D'AIR COMPRIMÉ

1. Identifier le type de réseau : boucle fermée ou linéaire
 2. Calculer la longueur totale du réseau (pieds)
 3. Déterminer le débit d'air total requis (SCFM)
 4. Utiliser les tableaux ci-dessous pour déterminer le diamètre adéquat
- Calculs basés sur une chute de pression (ΔP) n'excédant pas 3 PSIG pour le réseau entier à 100 PSIG et une température de 15.5 °C
 - Le débit d'air total requis est la somme de tous les débits d'air requis de tous les outils et les équipements à air
 - Un compresseur typique produira environ 4 SCFM par CV

Diamètre minimal du tube nécessaire pour un réseau en boucle fermée

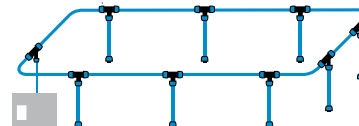

LONGUEUR TOTALE DU RÉSEAU (PIEDS)

PIEDS SCFM	LONGUEUR TOTALE DU RÉSEAU (PIEDS)															
	100'	150'	200'	250'	300'	400'	500'	600'	700'	800'	900'	1000'	1250'	1500'	2000'	
5	15	15	15	15	15	15	15	15	15	15	15	15	15	15	15	
10	15	15	15	15	15	15	15	15	15	15	15	15	22	22	22	
15	15	15	15	15	15	15	15	22	22	22	22	22	22	22	22	
20	15	15	15	15	15	22	22	22	22	22	22	22	22	22	22	
30	15	22	22	22	22	22	22	22	22	22	22	22	28	28	28	
40	22	22	22	22	22	22	22	22	28	28	28	28	28	28	28	
60	22	22	22	22	28	28	28	28	28	28	28	28	28	28		
80	22	22	28	28	28	28	28	28	28	28	28					
100	22	28	28	28	28	28	28	28								
125	28	28	28	28	28											
150	28	28	28	28												
200	28	28														

Diamètre minimal du tube nécessaire pour un réseau linéaire (cul-de-sac)

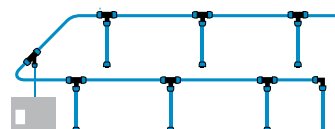

LONGUEUR TOTALE DU RÉSEAU (PIEDS)

PIEDS SCFM	LONGUEUR TOTALE DU RÉSEAU (PIEDS)															
	25'	50'	75'	100'	150'	200'	250'	300'	400'	500'	600'	700'	800'	900'	1000'	
5	15	15	15	15	15	15	15	15	15	15	15	22	22	22	22	
10	15	15	15	15	15	22	22	22	22	22	22	22	22	22	22	
15	15	15	22	22	22	22	22	22	22	22	28	28	28	28	28	
20	15	22	22	22	22	22	22	22	28	28	28	28	28	28	28	
30	22	22	22	22	28	28	28	28	28	28	28	28	28			
40	22	22	22	28	28	28	28	28	28							
60	22	28	28	28	28	28										
80	28	28	28	28												
100	28	28	28													
125	28															
150	28															
200	---															

AIR LINE

TUBES SEMI-RIGIDES EN POLYAMIDE

Le système de tuyauterie AIR LINE est léger, résistant à la corrosion et facile à installer.

LÉGER

Manipulation aisée

FAIBLE FRICTION

L'intérieur lisse assure un débit élevé

ANTICORROSION

Alliage en polyamide empêche la formation de rouille



No de produit	Tube D.E.	Longueur m	Longueur pi
05.042	15	4	13
05.062	22	4	13
05.072	28	4	13

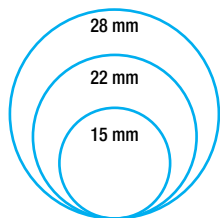

DIAMÈTRE DES TUBES

Matériau

Tube : Polyamide 12 (PA12) - auto extincteur

Spécifications techniques

Extrusion de qualité : Tube calibré pour raccords étanches

Diamètres extérieurs (intérieurs) : 15 (14) , 22 (18) et 28 (24) mm

Longueurs disponibles : 4 mètres (13 pieds)

RACCORDS DE DRAINAGE EN « T »

Rapide et facile à assembler avec les tubes en polyamide



Matériaux

Corps : Acétal copolymère noir

Joint torique : Nitrile caoutchouc

Collier de serrage : Acétal noir copolymère

Griffes : Acier inoxydable

FONCTIONNEMENT

Les condensats demeurent dans la ligne principale.

Seul l'air comprimé peut s'infiltrer dans la descente.

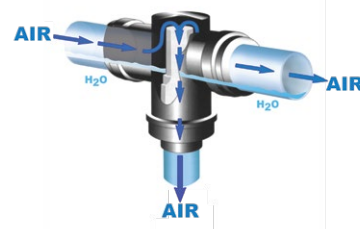

No de produit	Tube (A) mm	Tube (B) mm
05.079	22	15
05.080	22	22
05.085	28	28

CONSEIL D'INSTALLATION

Tous les tubes posés à l'horizontal doivent comporter une pente d'environ 1% vers la descente menant vers des points de drainage à différents endroits (purgeurs de condensats manuels ou automatiques installés le plus bas possible).

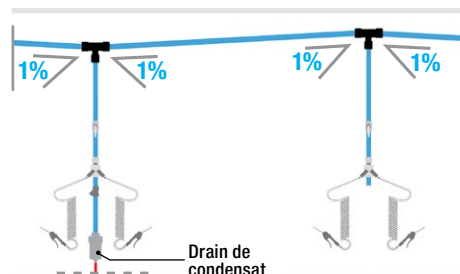

AIR LINE

RACCORDS AUTOBLOQUANTS POUR TUBES ○ 15, 22 ET 28 mm

- Conception plein débit pour un débit d'air optimisé
- Connexion étanche aucune soudure, aucun filetage ou produit d'étanchéité requis
- Complètement réutilisable : raccords faciles à enlever et à installer ailleurs en cas de réorganisation du réseau

Matériaux

Corps : Acétal copolymère noir

Joint torique : Nitrile caoutchouc

Collier de serrage : Acétal noir copolymère

Écrou de blocage : Acétal noir copolymère

Griffes : Acier inoxydable



15 et 22 mm

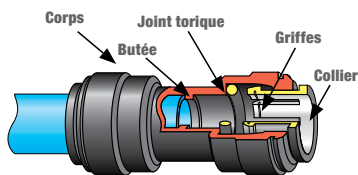

Rapide et facile à assembler avec les tubes



28 mm

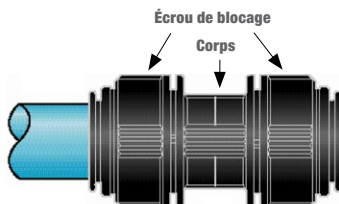

SIMPLE ASSEMBLY STEPS

15 AND 22 MM

STEP 1

Push in to pipe stop.



STEP 2

Pull to make sure that pipe is secure. Test the system before use.



28 MM

STEP 1

Push in to pipe stop



STEP 2

After inserting the pipe, turn screw cap approx 1/4 turn. This locks the collet in place and reduces lateral and sideways movement of the pipe.



DISASSEMBLY STEPS

To disconnect any components, always make sure the system is depressurised

15-22 MM: Push the collet towards the fitting and remove the pipe



28 MM : Turn the screw cap 1/4 turn, push in the collet and remove the pipe.

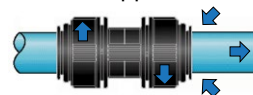

The fittings and the pipes can be reused.

RACCORDS AUTOBLOQUANTS



RACCORD MÂLE (NPT)

No de produit	Tube mm	Filetage (M) NPT
05.116	15	1/2
05.121	22	3/4
05.125	28	1



RACCORD MÂLE (BSPP)

No de produit	Tube mm	Filetage (M) BSPP
05.115	15	1/2
05.120	22	3/4



RÉDUCTEUR EN « T »

No de produit	Tube mm ①	Tube mm ②
05.170	22	15



RACCORD EN « T »

No de produit	Tube mm
05.160	15
05.165	22
05.168	28



RACCORD BOUCHON

No de produit	Tube mm
05.230	15
05.235	22



UNION DROIT

No de produit	Tube mm
05.130	15
05.135	22
05.140	28



RACCORD EN COUDE 90°

No de produit	Tube mm
05.145	15
05.150	22
05.155	28



RÉDUCTEUR FEMELLE

No de produit	Tube mm ①	Tube mm ②
05.210	15	22
05.212	15	28
05.215	22	28



RÉDUCTEUR MÂLE BSPP

No de produit	Tube mm ①	Filetage (M) BSPP ②
05.185	15	3/8
05.190	15	1/2
05.195	22	1/2
05.200	22	3/4
05.205*	28	1

* Laiton



BOUCHON

No de produit	Tube mm
05.220	15
05.225	22
05.227	28

DISTRIBUTEURS EN ALUMINIUM ANODISÉ

1 SORTIE

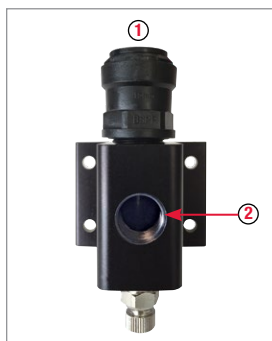

No de produit	Tube mm	Sortie (F) NPT
05.450	15	3/8

2 OU 3 SORTIES



No de produit	Tube mm	Sortie (F) NPT
05.470	15	1/2
05.475	22	1/2

ESPACEURS POUR DISTRIBUTEURS EN ALUMINIUM ANODISÉ



No de produit	Épaisseur mm	Compatible avec distributeurs
47.596	18	1 sortie



No de produit	Épaisseur mm	Compatible avec distributeurs
47.598	18	2/3 sorties

CONSEIL D'INSTALLATION

L'installation requiert des vis #10

DISTRIBUTEURS EN ALUMINIUM BROSSÉ

2 OU 3 SORTIES

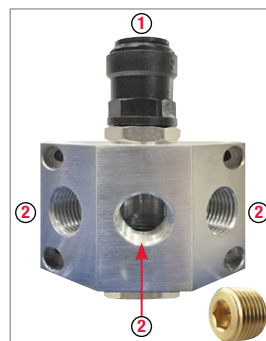

No de produit	Tube mm	Sortie (F) NPT
05.492	15	3/8 (2/3x)
05.496	22	3/8 (2/3x)

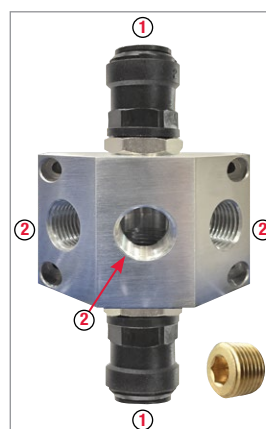

No de produit	Tube mm	Sortie (F) NPT
05.493	15	3/8 (2/3x)
05.497	22	3/8 (2/3x)

CONSEIL D'INSTALLATION

L'installation requiert des vis #8

SUPPORTS DE FIXATION



SUPPORT DE FIXATION MURAL

No de produit	Tube mm
05.325	15
05.330	22
05.335	28

Nul besoin de couper les tubes pour ajouter les supports de fixation à l'horizontale ou à la verticale

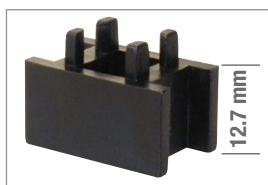

ESPACEUR POUR SUPPORT DE FIXATION

No de produit	Épaisseur
05.337	1/2 po (12.7 mm)



SUPPORT DE FIXATION MURAL AVEC ESPACEUR

COUPE-TUBE



COUPE-TUBE

No de produit	Description
36.100	Coupe-tube

Assure une coupe droite, égale et précise du tube en nylon jusqu'à 36 mm (1-13/32 po) de diamètre extérieur



PRODUITS COMPLÉMENTAIRES

ROBINET QUART DE TOUR EN LAITON



No de produit	Tube mm	Matériau raccords
05.400	15	Acétal
05.405	22	Brass
05.410	28	Brass

PURGEUR AUTOMATIQUE MÉCANIQUE



No de produit	Tube mm	Matériau raccords
05.501	15	Acétal
05.506	22	Acétal

Avec robinet quart de tour en laiton, filtre à tamis et raccord

PURGEUR MANUEL



No de produit	Tube mm	Matériau raccords
05.500	15	Acétal
05.505	22	Laiton

Avec robinet quart de tour en laiton, raccords et tuyau flexible

ENSEMBLE RÉSEAU D'AIR POUR ATELIER

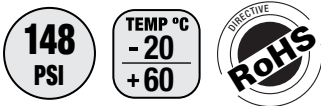

Ensemble « tout-en-un » permettant de créer un réseau d'air comprimé de façon simple, rapide et économique

- Système de conception modulable et adaptable
- Design compact réduisant l'encombrement de tout atelier
- S'installe directement sur des murs existants
- S'assemble, se démonte et se modifie facilement
- Aucun outils d'installation spécifique requis
- Pour petites entreprises, ateliers ou garages personnels ou pour tout propriétaire de maison qui a besoin d'un système d'air comprimé à proximité
- Idéal pour menus travaux tels que l'entretien automobile, bricolages, réparations diverses, etc.



Matériaux

Tube : Polyuréthane à base d'Ester
Distributeur : Aluminium anodisé
Clip de montage : Zinc
Raccord et about : Acier plaqué zinc

Spécifications techniques

Température d'utilisation : -20 à 60 °C
Pression maximale d'utilisation : 148 PSI
Fluide : Air comprimé



L'ensemble comprend :

- Tube en polyuréthane 1/2 x 100 pi
- 1 coupe-tube
- 1 raccord droit 1/2 x 3/8 (M) NPT
- 2 raccords droits 1/2 x 1/2 (M) NPT
- 2 unions droit
- 6 unions en coude
- 1 union en « T »
- 25 supports de montage
- 2 distributeurs en aluminium avec purgeur 1/2 (F) NPT x 3/8 (F) NPT
- 1 soufflette ergonomique tube 10 cm
- 1 valve miniature 3 voies
- 2 raccords rapides (1/4 IND) 3/8 (M) NPT (manuel)
- 2 abouts (1/4 IND) 1/4 (M) NPT
- 1 guide d'installation

No de produit	Description
05.900	Ensemble réseau d'air pour atelier

! MISE EN GARDE

On ne doit jamais raccorder l'Ensemble réseau d'air pour atelier directement à la sortie du compresseur s'il n'y a pas de réservoir d'air intégré. Sans réservoir, la température de l'air comprimé à la sortie du compresseur sera trop élevée. La température d'utilisation maximale du tube de l'Ensemble réseau d'air pour atelier est 60 °C.

Il est également recommandé d'installer l'Ensemble réseau d'air pour atelier sur des compresseurs de 5 CV et moins.



Visionner la vidéo « Comment installer un réseau d'air comprimé dans votre garage ou atelier » sur [Topring.com/Ressources /Notre chaîne YouTube](https://topring.com/Ressources/Notre_chaîne_YouTube)

Distributeurs

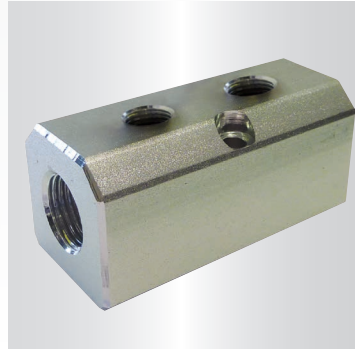

Groupe 2 • Série 47

TOPRING
Solutions en air comprimé

DISTRIBUTEURS EN ALUMINIUM ANODISÉ

- Offrent un point de jonction utile pour les systèmes de distribution d'air comprimé qui requièrent des connexions multiples
- Chaque distributeur accepte d'un à trois raccords rapides ou tuyaux à air

Matériau

Corps : Aluminium anodisé

Spécifications

Pression maximale d'utilisation : 262 PSI

Température d'utilisation : -20 à 70 °C

CONSEIL D'INSTALLATION

Les distributeurs peuvent être facilement et rapidement modifiés en utilisant des raccords de réduction ou des bouchons (voir série 41)



DISTRIBUTEURS 1 SORTIE

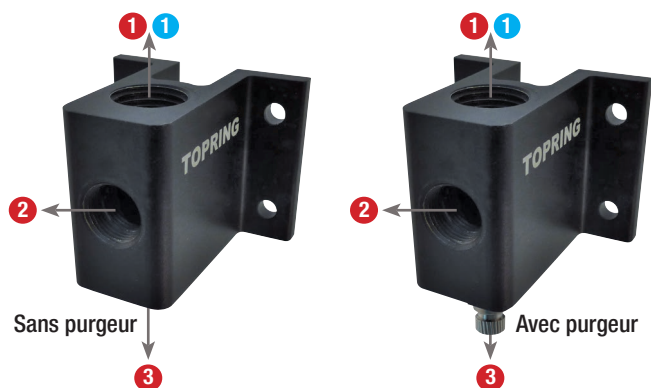

No de produit		Entrée 1	Sortie 2	Sortie 3
Sans purgeur	Avec purgeur	(F) NPT	(F) NPT	(F) NPT
47.600	47.601	1/2	3/8	1/4

NOTE : L'installation requiert des vis #10

No de produit		Entrée 1	Sortie 2	Sortie 3
Sans purgeur	Avec purgeur	(F) BSPP	(F) NPT	(F) NPT
47.605	47.606	1/2	3/8	1/4

NOTE : L'installation requiert des vis #10

DISTRIBUTEURS 2 SORTIES

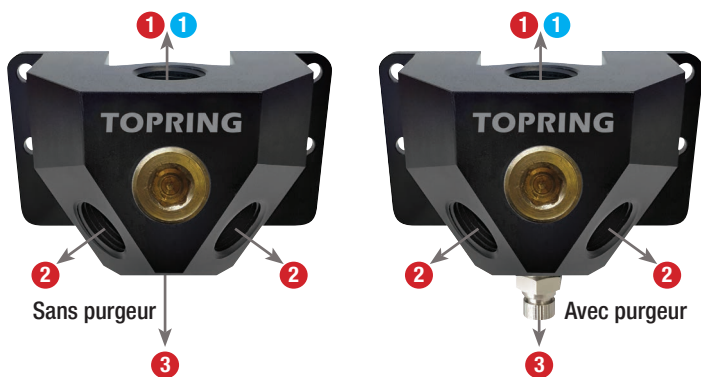

No de produit		Entrée 1	Sortie 2	Sortie 3
Sans purgeur	Avec purgeur	(F) NPT	(F) NPT	(F) NPT
47.610	47.611	1/2	1/2	1/4
47.615	47.616	3/4	1/2	1/4

NOTE : L'installation requiert des vis #10

No de produit		Entrée 1	Sortie 2	Sortie 3
Sans purgeur	Avec purgeur	(F) BSPP	(F) NPT	(F) NPT
47.620	47.621	1/2	1/2	1/4
47.625	47.626	3/4	1/2	1/4

NOTE : L'installation requiert des vis #10

DISTRIBUTEURS 3 SORTIES

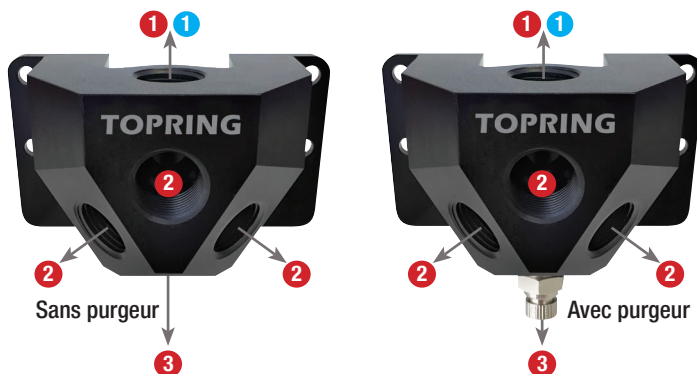

No de produit		Entrée 1	Sortie 2	Sortie 3
Sans purgeur	Avec purgeur	(F) NPT	(F) NPT	(F) NPT
47.630	47.631	1/2	1/2	1/4
47.635	47.636	3/4	1/2	1/4

NOTE : L'installation requiert des vis #10

No de produit		Entrée 1	Sortie 2	Sortie 3
Sans purgeur	Avec purgeur	(F) BSPP	(F) NPT	(F) NPT
47.640	47.641	1/2	1/2	1/4
47.645	47.646	3/4	1/2	1/4

NOTE : L'installation requiert des vis #10

ESPACEURS POUR DISTRIBUTEUR EN ALUMINIUM ANODISÉ

ESPACEUR POUR DISTRIBUTEUR 1 SORTIE

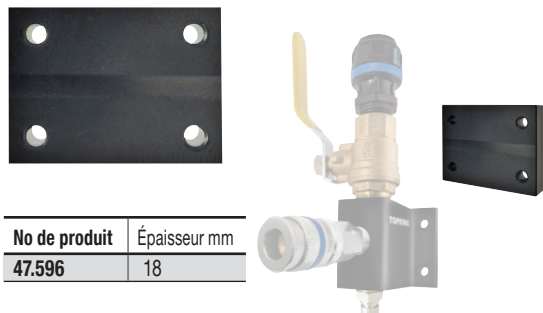

No de produit	Épaisseur mm
47.596	18

ESPACEUR POUR DISTRIBUTEUR 2 OU 3 SORTIES



No de produit	Épaisseur mm
47.598	18

Matériau
Polyéthylène

NOTE :
L'installation requiert
des vis #10

DISTRIBUTEURS EN ALUMINIUM BROSSÉ

- Offrent un point de jonction utile pour les systèmes de distribution d'air comprimé qui requièrent des connexions multiples
- Distributeur universel à deux ou trois sorties

Matériau

Aluminium brossé

Spécifications techniques

Pression maximale d'utilisation : 300 PSI

Température d'utilisation : -20 à 60°C

NOTE :

L'installation requiert
des vis #8

DISTRIBUTEURS 2 SORTIES

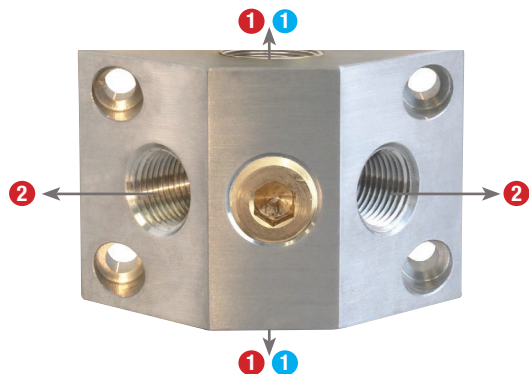

No de produit	Entrée / Sortie (F) BSPP	Sortie (2) (F) NPT
47.302	1/2	3/8
47.303	3/4*	3/8
47.304	3/4	3/8



* Bouchon de sortie inclus

DISTRIBUTEURS 3 SORTIES

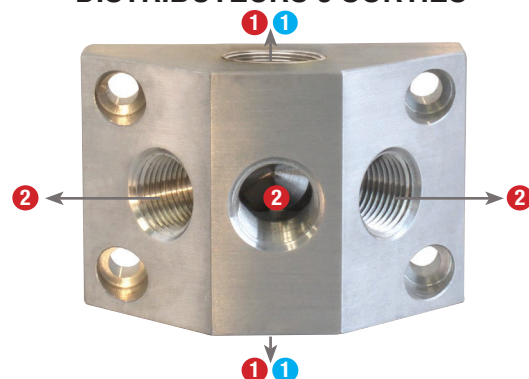

No de produit	Entrée / Sortie (F) NPT	Sortie (3) (F) NPT
47.300	1/2	1/4
47.305	1/2*	3/8

No de produit	Entrée / Sortie (F) BSPP	Sortie (3) (F) NPT
47.306	3/4*	3/8
47.307	3/4	3/8
47.310	3/4	1/2
47.320	1	1/2



* Bouchon de sortie inclus

CONSEIL D'INSTALLATION

Les distributeurs peuvent être facilement et rapidement modifiés en utilisant des raccords de réduction ou des bouchons (voir série 41)



BARRES DE DISTRIBUTION EN ALUMINIUM ANODISÉ

- Offrent un point de jonction utile pour les systèmes de distribution d'air comprimé et panneaux de contrôle qui requièrent des connexions multiples
- Chaque barre de distribution accepte de trois à six raccords rapides ou tuyaux à air

Matériau

Aluminium anodisé noir résistant à la corrosion

Spécifications

Pression maximale d'utilisation : 1000 PSI

Température d'utilisation : -23 à 93 °C

Fluides : Air, liquides et gaz compatibles avec l'aluminium



CONSEIL D'INSTALLATION

Afin d'assurer une installation sécuritaire de la barre de distribution, il est recommandé d'utiliser des vis adaptées pour la surface d'installation et de taille adéquate :

Vis # 6 : Modèles 47.402

Vis # 8 : Modèles 47.421 à 47.433

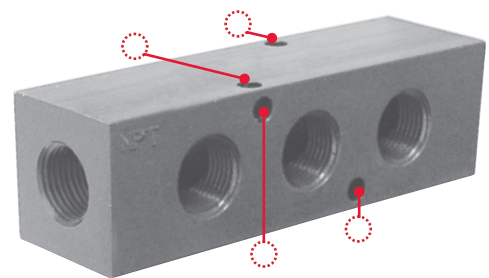

Chaque barre est munie de 2 orifices de chaque côté permettant diverses options d'installation

No de produit	Entrée / Sortie (F) NPT	Sortie (F) NPT	Nombre de sorties de distribution	Dimensions (mm)				
				A	B	C	D	E
47.402	1/4	1/8	4	25	97	48	15	24
47.421	3/8	1/4	3	32	106	37	22	37
47.422	3/8	1/4	4	32	143	74	22	37
47.423	3/8	1/4	5	32	180	111	22	37
47.424	3/8	1/4	6	32	217	148	22	37
47.432	3/8	3/8	4	32	191	94	22	47
47.433	3/8	3/8	5	32	238	141	22	47

Alimentation en air

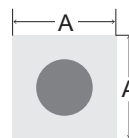

Connexions multiples

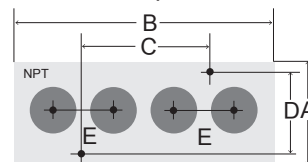

Orifices installation

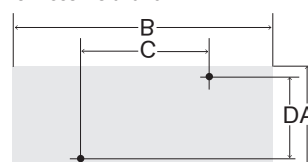

BARRES DE DISTRIBUTION EN ALUMINIUM

- Offrent un point de jonction utile pour les systèmes de distribution d'air comprimé et panneaux de contrôle qui requièrent des connexions multiples
- Chaque barre de distribution accepte de deux à cinq raccords rapides ou tuyaux à air

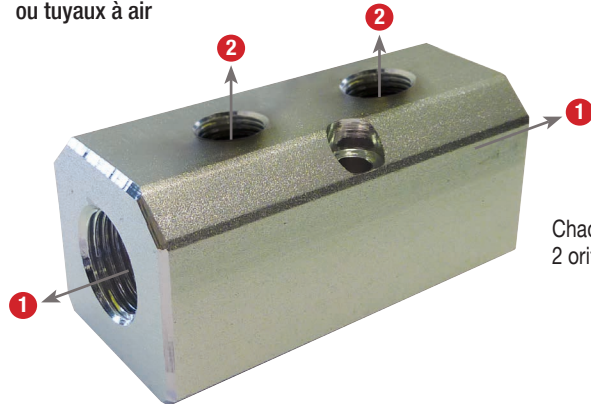

Chaque barre est munie de 2 orifices d'installation

Matériau

Aluminium

Spécifications techniques

Pression maximale d'utilisation : 300 PSI

Température d'utilisation : -20 à 70 °C

Fluide : Air

CONSEIL D'INSTALLATION

Afin d'assurer une installation sécuritaire de la barre de distribution, il est recommandé d'utiliser des vis adaptées pour la surface d'installation et de taille adéquate : vis #8

No de produit	Entrée / Sortie (F) NPT	Sortie (F) NPT	Nombre de sorties de distribution	Dimensions (mm)				
				A	B	C	D	E
47.550	1/2	1/4	2	40	85	---	30	35
47.551	1/2	1/4	3	40	120	33.6	30	35
47.552	1/2	1/4	4	40	155	74.8	30	35
47.553	1/2	1/4	5	40	190	103.3	30	35

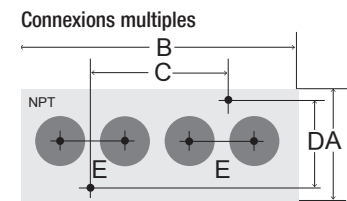
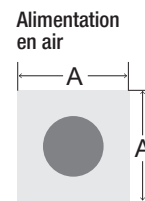

BARRES DE DISTRIBUTION EN LAITON PLAQUÉ NICKEL

- Offrent un point de jonction utile pour les systèmes de distribution d'air comprimé et panneaux de contrôle qui requièrent des connexions multiples
- Chaque barre de distribution accepte de deux à quatre raccords rapides ou tuyaux à air

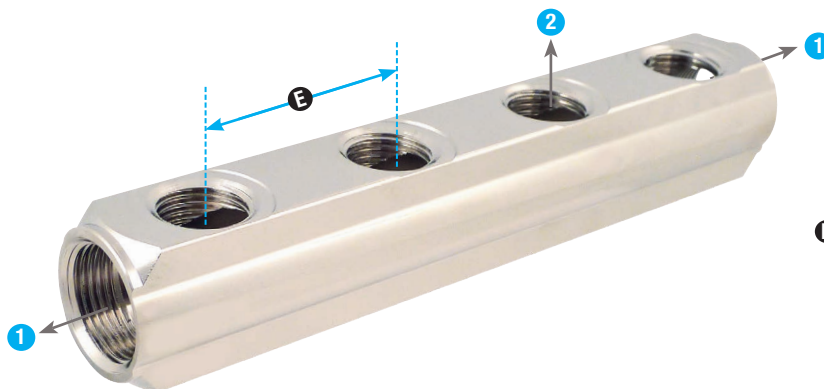

Matériau

Laiton plaqué nickel

Spécifications techniques

Pression maximale d'utilisation : 145 PSI

Température maximale d'utilisation : 110 °C

Fluides : Air et eau

E : Distance centre à centre pour orifices de 50 mm

No de produit	Entrée /Sortie (F) BSPP	Sorties (F) BSPP	Nombre de sorties de distribution	Longueur (mm)
47.505	3/4	1/2	3	150
47.510	3/4	1/2	4	200
47.520 *	1	1/2	2	110
47.525 *	1	1/2	3	160
47.530 *	1	1/2	4	210

* Numéro d'Enregistrement Canadien (NEC) disponible

Robinets quart de tour

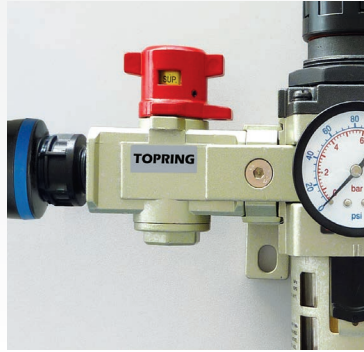
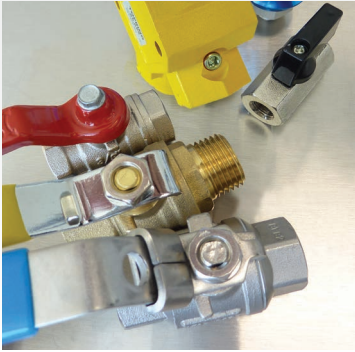

Groupe 2 • Série 65

TOPRING
Solutions en air comprimé

ROBINETS QUART DE TOUR EN LAITON

- Idéal pour isoler l'air comprimé d'une partie du réseau afin de procéder à l'entretien, maintenance, réparation ou changement de composantes
- Permet de réaliser des économies d'énergie lorsqu'une partie du réseau n'est pas utilisée
- Conception deux pièces en laiton forgé de qualité industrielle
- Usinage de précision pour une résistance et une durabilité maximale et un fonctionnement sans entretien
- Plein débit
- Billes en laiton chromé et corps en laiton nickelé pour une longue durée de vie et une résistance supplémentaire à la corrosion
- Compatible avec systèmes de distribution d'air comprimé et d'eau

Matériaux

Corps : Laiton nickelé
 Bille : Laiton chromé
 Joint de tige : Laiton
 Cage de rotule : PTFE
 Poignée : Acier
 Joints d'étanchéité : Caoutchouc nitrile et Viton®

Spécifications techniques

Température d'utilisation : -20 à 150 °C

FEMELLE / FEMELLE PLEIN DÉBIT 1/4 - 2 NPT

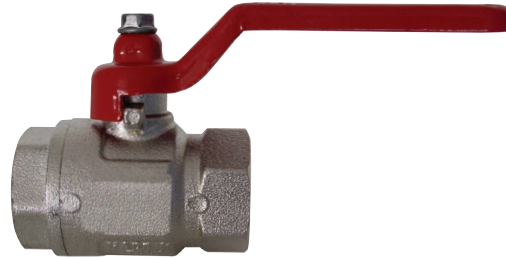

No de produit	Pression maximale d'utilisation	Filetage (F) NPT	Poids kg
65.725	725 PSI	1/4	0.14
65.738	725 PSI	3/8	0.16
65.750	725 PSI	1/2	0.20
65.775	580 PSI	3/4	0.32
65.800	580 PSI	1	0.46
65.825	435 PSI	1-1/4	0.70
65.850	435 PSI	1-1/2	1.06
65.900	362 PSI	2	1.66

No de produit	Pression maximale d'utilisation	Filetage (F) NPT et (F) BSPP	Poids kg
65.738M	725 PSI	3/8	0.16
65.750M	725 PSI	1/2	0.20
65.775M	580 PSI	3/4	0.32
65.800M	580 PSI	1	0.46
65.825M	435 PSI	1-1/4	0.70
65.850M	435 PSI	1-1/2	1.06
65.900M	362 PSI	2	1.66

Pièces de remplacement

No de produit	Description
65.920	Poignée pour robinet 1/4-3/8-1/2
65.922	Poignée pour robinet 3/4-1
65.925	Bloc de verrouillage pour robinet 1/4-3/8-1/2
65.927	Bloc de verrouillage pour robinet cadenas 3/4-1

FEMELLE / FEMELLE PLEIN DÉBIT 1/4 - 1 NPT CADENASSABLE

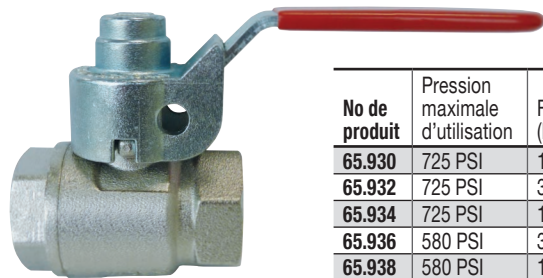

No de produit	Pression maximale d'utilisation	Filetage (F) NPT	Poids kg
65.930	725 PSI	1/4	0.19
65.932	725 PSI	3/8	0.21
65.934	725 PSI	1/2	0.25
65.936	580 PSI	3/4	0.38
65.938	580 PSI	1	0.51

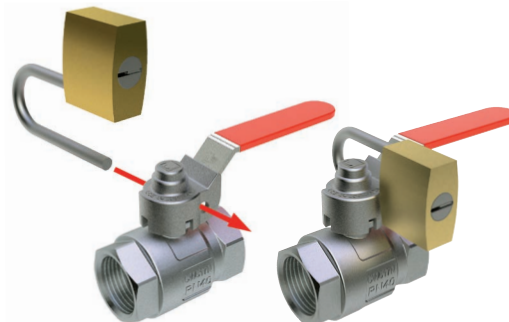

MÂLE / FEMELLE PLEIN DÉBIT 1/2 - 1 BSPT

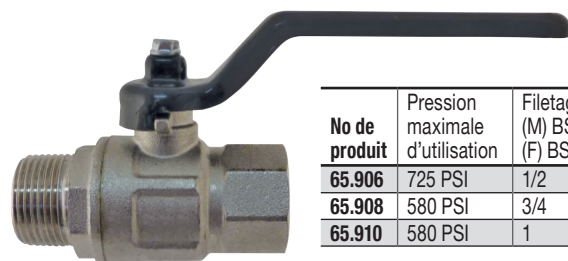

No de produit	Pression maximale d'utilisation	Filetage (M) BSPT et (F) BSPP	Poids kg
65.906	725 PSI	1/2	0.23
65.908	580 PSI	3/4	0.34
65.910	580 PSI	1	0.49

Matériaux

Joint de tige (2) : NBR et Viton®
 Joints d'étanchéité : PTFE

CONSEIL TECHNIQUE

90% des fuites d'air sont générées au sein du système de distribution d'air comprimé. Afin de minimiser l'impact négatif de ces fuites, il est fortement recommandé d'installer des robinets quart de tour ou encore mieux des robinets programmables « AIR-SAVER » qui isolent le réseau de distribution d'air du compresseur (voir détails en page 9).

ROBINETS QUART DE TOUR EN LAITON

FEMELLE / FEMELLE
PLEIN DÉBIT 1/4 - 2 NPT
CADENASSABLE

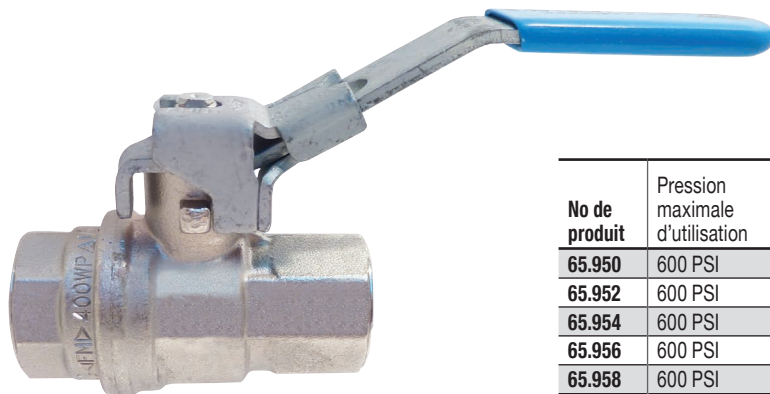

No de produit	Pression maximale d'utilisation	Filetage (F) NPT	Poids kg
65.950	600 PSI	1/4	0.17
65.952	600 PSI	3/8	0.15
65.954	600 PSI	1/2	0.24
65.956	600 PSI	3/4	0.38
65.958	600 PSI	1	0.63
65.960	600 PSI	1-1/4	0.95
65.962	600 PSI	1-1/2	1.18
65.964	600 PSI	2	1.93



Matériaux

Corps : Laiton
Bille : Laiton chromé
Joint de tige et cage de rotule : PTFE
Poignée : Acier avec gaine en PVC

Spécifications techniques

Température d'utilisation : -40 à 177 °C

MÂLE / FEMELLE
PLEIN DÉBIT 1/4 - 2 NPT
CADENASSABLE

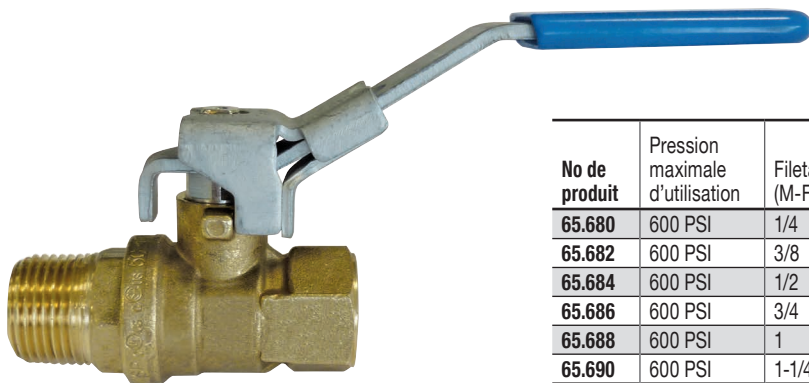

No de produit	Pression maximale d'utilisation	Filetage (M-F) NPT	Poids kg
65.680	600 PSI	1/4	0.17
65.682	600 PSI	3/8	0.15
65.684	600 PSI	1/2	0.23
65.686	600 PSI	3/4	0.37
65.688	600 PSI	1	0.62
65.690	600 PSI	1-1/4	0.94
65.692	600 PSI	1-1/2	1.16
65.694	600 PSI	2	1.91



Matériaux

Corps : Laiton
Bille : Laiton chromé
Joint de tige et cage de rotule : PTFE
Poignée : Acier avec gaine en PVC

Spécifications techniques

Température d'utilisation : -40 à 177 °C

MÂLE / FEMELLE
PLEIN DÉBIT 1/4 - 2 NPT

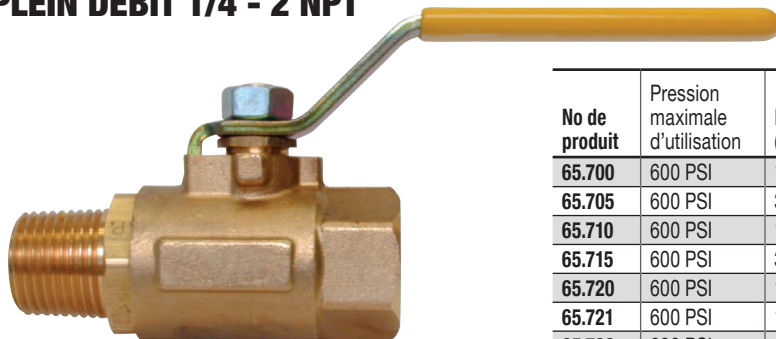

No de produit	Pression maximale d'utilisation	Filetage (M-F) NPT	Poids kg
65.700	600 PSI	1/4	0.26
65.705	600 PSI	3/8	0.26
65.710	600 PSI	1/2	0.34
65.715	600 PSI	3/4	0.39
65.720	600 PSI	1	0.63
65.721	600 PSI	1-1/4	1.61
65.722	600 PSI	1-1/2	2.50
65.723	600 PSI	2	3.48

Matériaux

Corps : Laiton
Bille : Laiton chromé
Joint de tige et cage de rotule : PTFE
Poignée : Acier avec gaine en PVC

Spécifications techniques

Température d'utilisation : -29 à 120 °C

VALVES QUART DE TOUR EN ACIER INOXYDABLE

- Système d'étanchéité double permettant d'utiliser le robinet dans les deux sens
- Poignée verrouillable en acier inoxydable recouverte en PVC offrant une protection thermique et électrique
- Poignée amovible durant l'usage
- Poignée avec indication du sens du débit
- Lubrification de tous les joints sans silicone
- Idéal pour les endroits sujets à la corrosion

Matériaux

Corps et tige : Acier inoxydable 316

Joints d'étanchéité : PTFE

Poignée : Acier inoxydable avec gaine en PVC

Spécifications techniques

Pression maximale d'utilisation : 1000 PSI

Température d'utilisation :

Plein débit : -45 à 232 °C

Débit réduit : -45 à 204 °C

**FEMELLE / FEMELLE
PLEIN DÉBIT 1/4 - 2 NPT
CADENASSABLE**

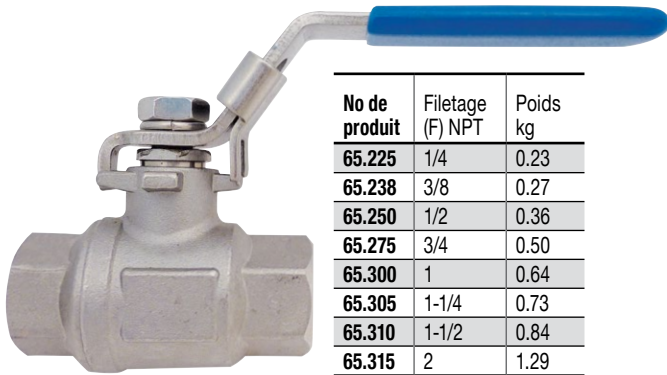

No de produit	Filetage (F) NPT	Poids kg
65.225	1/4	0.23
65.238	3/8	0.27
65.250	1/2	0.36
65.275	3/4	0.50
65.300	1	0.64
65.305	1-1/4	0.73
65.310	1-1/2	0.84
65.315	2	1.29

**FEMELLE / FEMELLE
DÉBIT RÉDUIT 1/4 - 2 NPT
CADENASSABLE**

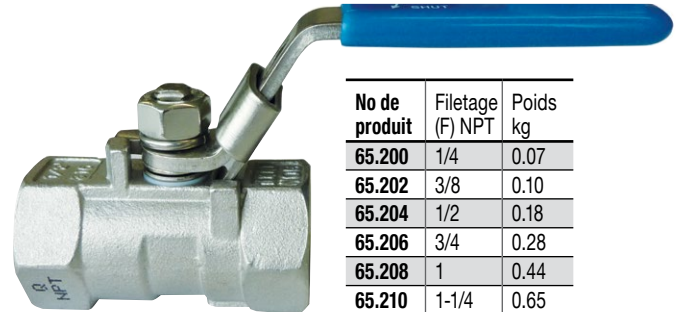

No de produit	Filetage (F) NPT	Poids kg
65.200	1/4	0.07
65.202	3/8	0.10
65.204	1/2	0.18
65.206	3/4	0.28
65.208	1	0.44
65.210	1-1/4	0.65
65.212	1-1/2	0.82
65.214	2	1.37

VALVES QUART DE TOUR AVEC BRIDE EN ACIER INOXYDABLE

**BRIDE 3 OU 4 PO
CADENASSABLE**



- Poignée verrouillable en acier offrant une protection sécuritaire
- Dispositif antistatique
- Longue durée de vie
- Conception de tige anti-éclatement
- Joint scellant à faible déformation sous charge et faible perméation
- Service sous vide : jusqu'à 29 po Hg
- Approbation de sécurité incendie API 607 4^e édition
- Idéal pour les endroits sujets à la corrosion

Matériaux

Corps : Acier inoxydable ASTM A351
Gr. CF8M

Tige : Acier inoxydable 316

Joints d'étanchéité : ME-PTFE

Poignée : Acier ASTM A536
Gr. 65-45-12

Spécifications techniques

Pression maximale d'utilisation : 750 PSI

Température d'utilisation : -46° à 246°C

Connexions : bride conforme à B16.5
CRN 0C0940



No de produit	Bride po
65.350	3
65.355	4

VALVES COULISSANTES

- Valve coulissante à commande manuelle pour ouverture et fermeture de l'air comprimé
- L'air en aval est évacué lorsque la valve coulissante est fermée
- Un moyen sûr et économique d'actionner les cylindres pneumatiques à simple action, les serres pneumatiques et autres équipements pneumatiques



Matériau

Aluminium

Spécifications techniques

Pression maximale d'utilisation : 145 PSI

Température d'utilisation : -20 à 70 °C



Glisser la bague vers l'entrée d'air pour fermer la valve



Glisser la bague vers la sortie d'air pour ouvrir la valve

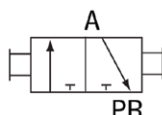

No de produit	Filetage (F) NPT	Filetage (M) NPT	Débit SCFM*
65.600	1/8	1/8	56
65.605	1/4	1/4	73
65.615	3/8	3/8	83
65.625	1/2	1/2	99
65.645	1	1	282

* À 100 PSI à l'entrée avec chute de pression de 10 PSI

FONCTIONNEMENT

Lorsque la bague est glissée en position « ouverte », l'air circule par la valve vers l'application.



Lorsque la bague est glissée en position « fermée », l'alimentation est coupée et la pression en aval est relâchée par les orifices d'échappement, empêchant le fonctionnement de l'outil ou la machine.

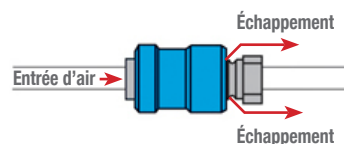

ROBINETS MINIATURES

- Joints de billes en nitrile logés de manière à assurer une véritable étanchéité dans les deux directions
- Poignée en aluminium résistant à la corrosion
- Format compact
- Aucun entretien requis
- Pour l'air comprimé et l'eau

Matériaux

Corps : Laiton nickelé

Bille : Laiton chromé

Poignée : Aluminium

Joint d'étanchéité : Nitrile

Spécifications techniques

Pression maximale d'utilisation : 235 PSI

Température d'utilisation : 0 à 80 °C



No de produit	Filetage (F) NPT
65.118	1/8
65.125	1/4
65.138	3/8
65.150	1/2



No de produit	Filetage (M-F) NPT
65.119	1/8
65.126	1/4
65.139	3/8
65.151	1/2

ROBINETS QUART DE TOUR SÉCURITAIRES ET CADENASSABLES AVEC ÉCHAPPEMENT



- Évacuation automatique et continue en aval de la pression d'air dès la position fermée
- Verrouillable, uniquement en position fermée, selon les exigences de sécurité de l'OSHA Part. 1910.147, permettant un entretien en toute sécurité de l'équipement fonctionnant avec l'air
- Sortie de ventilation dépressurisée fileté (10-32 UNF) redirigeant l'air d'échappement et permettant d'installer un silencieux pour réduire le bruit
- Poignée en acier robuste recouverte de vinyle offrant une protection thermique et électrique
- Lubrification de tous les joints sans silicone

Matériaux

Corps : Laiton

Bille : Laiton chromé

Joint détaché : PTFE renforcé

Poignée : Acier avec gaine en PVC

Spécifications techniques

Pression maximale d'utilisation : 200 PSI

Température d'utilisation : -9 à 99 °C

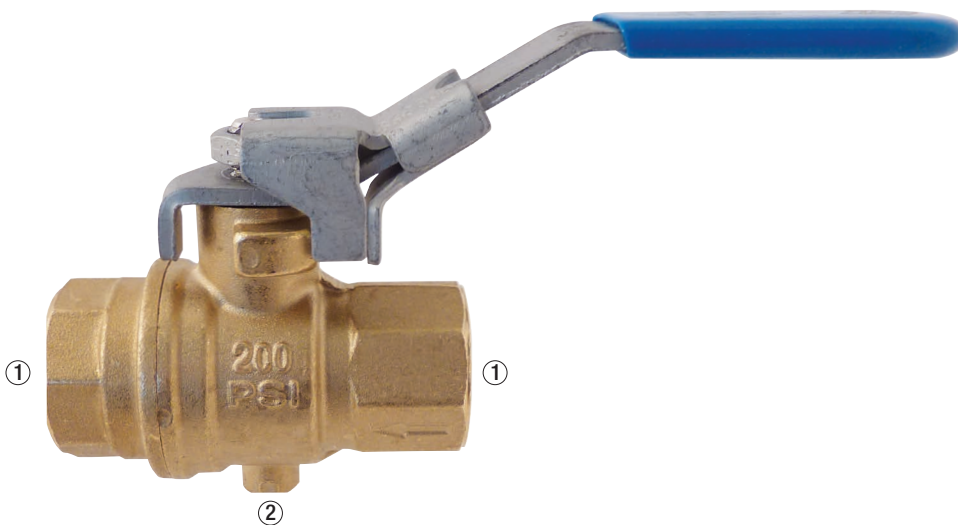

FONCTIONNEMENT

L'air circule librement à plein débit lorsque le robinet est en position OUVÈRTE.

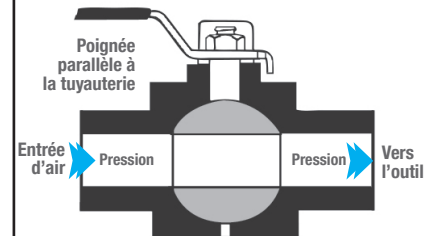

Quand le robinet est en position FERMÉE, l'air est coupé complètement tandis que l'air résiduel s'échappe par l'orifice d'échappement.

Ceci permet d'effectuer la réparation de l'équipement ou de l'outillage en toute sécurité.

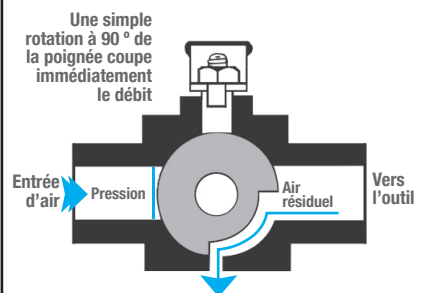

L'air résiduel s'échappe lorsque le robinet est fermé. Un trou de 8,4 mm permet de verrouiller le robinet avec un cadenas.



No de produit	① Filetage (F) NPT	② Filetage à l'échappement	Poids kg
65.500	1/4	10-32 UNF	0.18
65.505	3/8	10-32 UNF	0.16
65.510	1/2	10-32 UNF	0.24
65.515	3/4	10-32 UNF	0.38
65.520	1	10-32 UNF	0.63
65.525	1-1/4	1/4 NPT	1.09
65.530	1-1/2	1/4 NPT	1.46
65.535	2	1/4 NPT	2.40

AIRFLO VANNES À ÉCHAPPEMENT SÉCURITAIRE CADENASSABLES



- Vanne d'arrêt 3 orifices / 2 positions qui relâche la pression en aval lorsque fermée
- Peuvent être verrouillées en position fermée
- Orifices filetés permettant l'assemblage direct avec d'autres composants
- Peuvent être installées directement sur les FRL AIRFLO à l'aide des espaceurs standards
- Trou de 6 mm à 8.5 mm permettant de verrouiller la vanne au moyen d'un cadenas unique standard ou d'une serrure de sécurité pour verrouillage multiple
- Conforme aux normes OSHA 29 CFR partie 1910.147



Matériaux

Corps : Aluminium
Bouchon et poignée : Zinc
Pièces internes : Acier et caoutchouc

Spécifications techniques

Pression maximale d'utilisation : 150 PSI
Température d'utilisation : 5 à 60 °C

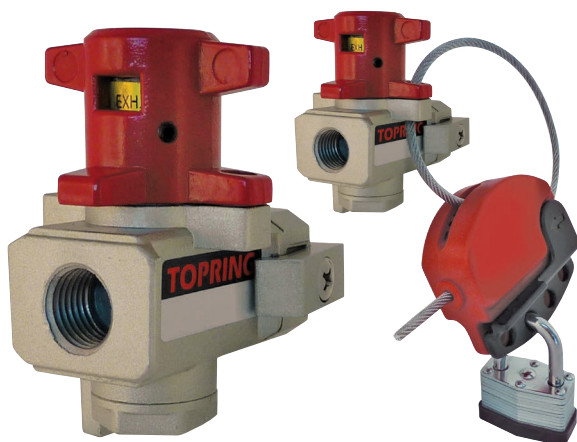

No de produit	Filetage (F) NPT	Orifice d'échappement	Trou de verrouillage (mm)	Silencieux suggéré
51.270	1/4	1/8	6	86.600
51.370	1/4	1/4	7.5	86.605
51.375	3/8	1/4	7.5	86.605
51.470	3/8	3/8	7.5	86.610
51.475	1/2	3/8	7.5	86.610
51.575	1	3/8	8.5	86.610

MODULAIR VANNES À ÉCHAPPEMENT SÉCURITAIRE CADENASSABLES



- Vannes d'arrêt verrouillables en position fermée avec un cadenas standard afin qu'elles ne puissent pas être ouverte par inadvertance
- Vannes d'arrêt à 3 orifices et 2 positions évacuant la pression en aval lorsque fermées
- Conformes à la norme CSA Z460 et la norme OSHA 29 CFR partie 10
- Peuvent être installées directement sur les FRL MODULAIR (voir Série 50 pour plus de détails)



No de produit	Filetage (F) NPT
50.781A	1/4
50.784A	3/8
50.785A	1/2
50.786A	3/4

Matériaux

Corps : Zinc moulé sous pression
Coulissant : Acétal
Joint : Nitrile
Vis : Acier plaqué zinc

Spécifications techniques

Pression maximale d'utilisation : 150 PSI
Température d'utilisation : 4 à 52 °C

SOUPAPES DE SÉCURITÉ À GRAND DÉBIT CADENASSABLES



Conforme aux normes OSHA 29 CFR partie 1910.147, les soupapes de sécurité sont utilisées pendant les procédures d'entretien de l'équipement fonctionnant à l'air comprimé (5 microns). Ces soupapes sont installées dans les descentes de lignes d'air ou les systèmes à air comprimé individuels.

- Soupapes à 3 voies et 2 positions évacuant l'air en aval lorsque fermées
- Corps en aluminium moulé jaune avec poignée rouge (NACE MR0175 / ISO 15156) pour une meilleure visibilité
- Orifice d'échappement à grand débit
- Silencieux inclus

Matériaux

Corps : Alliage en fonte d'aluminium
Poignée : Plastique
Tiroir : Aluminium
Joint d'étanchéité : Caoutchouc nitrile
Ressort : Acier inoxydable

Spécifications techniques

Pression maximale d'utilisation :
 300 PSI ou 290 PSI pour les produits CRN 65.651, 65.656, 65.661 et 65.663
Température d'utilisation : 4 à 79 °C

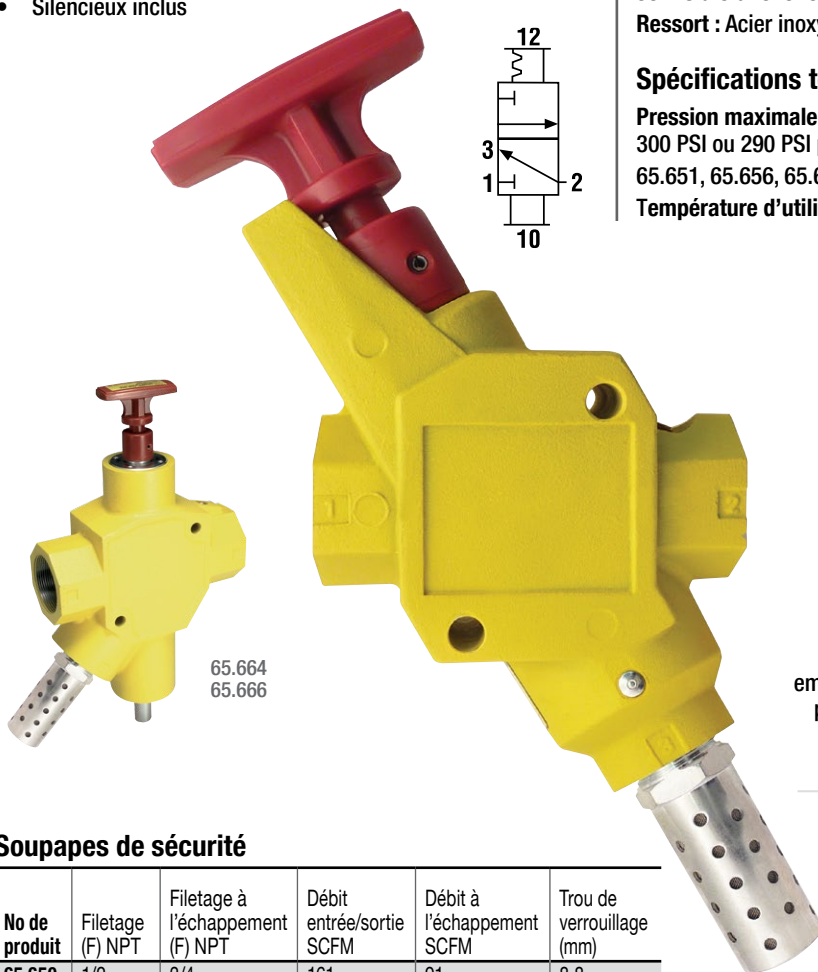

65.664
65.666



Un cadenas standard inséré dans le loquet de verrouillage pourra empêcher l'alimentation, permettant d'effectuer l'entretien en aval en toute sécurité

FUNCTIONNEMENT

MODE FONCTIONNEMENT – SOUPE OUVVERTE

Avec la poignée tirée vers le haut :

l'orifice d'entrée ① est ouvert vers l'orifice de sortie ② et l'orifice d'échappement ③ est bloqué

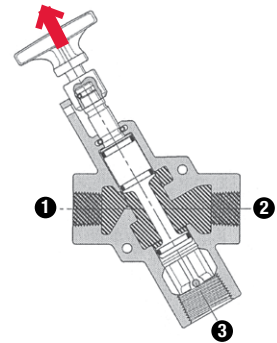

MODE VERROUILLAGE – SOUPE FERMÉE

Avec la poignée enfoncée vers l'intérieur :

l'orifice d'entrée ① est bloqué et l'orifice de sortie ② est ouvert vers l'orifice d'échappement ③

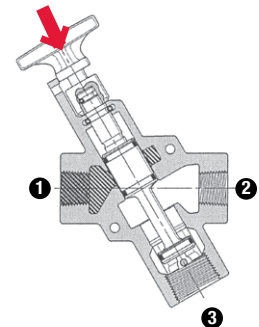

Soupapes de sécurité

No de produit	Filetage (F) NPT	Filetage à l'échappement (F) NPT	Débit entrée/sortie SCFM	Débit à l'échappement SCFM	Trou de verrouillage (mm)
65.650	1/2	3/4	161	91	8.8
65.655	3/4	3/4	187	93	8.8
65.660	1	1-1/4	375	216	8.8
65.662	1-1/4	1-1/4	436	221	8.8
65.664	1-1/2	2	761	1156	7.0
65.666	2	2	918	1186	7.0

Soupapes de sécurité approuvées NEC (CRN)

No de produit	Filetage (F) NPT	Filetage à l'échappement (F) NPT	Débit entrée/sortie SCFM	Débit à l'échappement SCFM	Trou de verrouillage (mm)
65.651	1/2	3/4	161	91	8.8
65.656	3/4	3/4	187	93	8.8
65.661	1	1-1/4	375	216	8.8
65.663	1-1/4	1-1/4	436	221	8.8



CONSEIL TECHNIQUE

Avant d'effectuer l'entretien, la poignée rouge est poussée vers l'intérieur, bloquant la pression et la réduisant en aval. Un cadenas est installé dans le loquet de verrouillage afin d'empêcher toute mise en marche accidentelle pendant l'entretien. Après avoir effectué l'entretien, le cadenas doit être retiré et la poignée rouge doit être tirée vers l'extérieur, afin de remettre le système sous pression.

AIR-SAVER®

ROBINETS PROGRAMMABLES

90 % des fuites d'air sont encourues dans la zone de production. Ces pertes peuvent être évitées en installant un robinet Air-Saver à la sortie du réservoir.

- Ouverture progressive du robinet afin d'éviter les coups de marteau dans le système de distribution
- Une batterie au lithium intégrée protège le programme en cas de panne de courant avec possibilité d'ouverture et de fermeture manuelle
- Contrôle avec microprocesseur (16 cycles/jour, 7 jours/semaine)
- Chaque jour programmable individuellement en fonction des exigences spécifiques de chaque quart de travail
- Complètement automatique avec fonction de réinitialisation
- Aucun démarrage inutile du compresseur pendant les périodes où l'air comprimé n'est pas exigé
- Offre la possibilité d'isoler des sections du système de distribution ne nécessitant pas d'air comprimé en continu
- Affichage LCD indiquant le cycle de programmation et l'heure
- Format compact facile à installer et à programmer et sans entretien
- Facile d'obtenir de l'air en cas de temps supplémentaire
- Solution contre les fuites d'air tout en permettant d'économiser l'énergie

Spécifications techniques

Pression maximale d'utilisation : 230 PSI

Température d'utilisation : 1 à 50 °C

Température du fluide : 1 à 100 °C

Voltage : 115V / 50/60 Hz

Consommation :

7W pendant cycle de rotation

Classification : IP54 (NEMA 13)



No de produit	Filetage (F) NPT	Durée ouverture / fermeture
65.592	2	105 sec

INSTALLATION TYPIQUE

Permet une OUVERTURE AUTOMATIQUE de l'alimentation en air avant le quart de travail et une FERMETURE AUTOMATIQUE de l'alimentation en air à la fin du quart de travail.

L'air comprimé dans le réseau sera ainsi économisée tout en limitant l'impact négatif des fuites d'air.

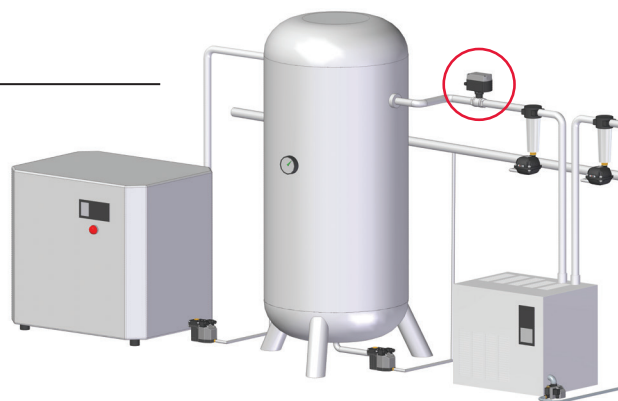

MODULAIR

Filtres, régulateurs et lubrificateurs

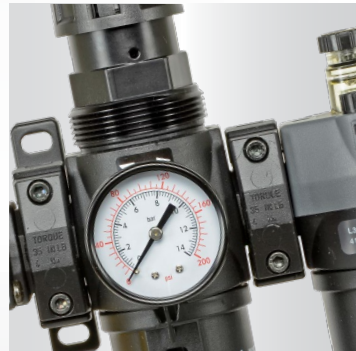

Groupe 3 • Série 50

TOPRING
Solutions en air comprimé

MODULAIR 200 • 300 • 400

FILTRES, RÉGULATEURS ET LUBRIFICATEURS

- Conception modulaire, en particulier lorsque les unités sont utilisés avec des adaptateurs de canalisation, permet une conversion rapide ou l'entretien des modules individuels sans perturber la tuyauterie existante
- La connection modulaire réduit le nombre de points de fuite possibles associés aux modules assemblés avec des raccords de tuyauterie
- Flexibilité d'installation — aucun insert ou connecteur spécial requis
- 3 grandeurs de corps, orifices de 1/4 à 3/4 NPT
- Gamme complète d'accessoires pour une flexibilité maximale
- Vanne de verrouillage de sécurité en option
- Finition supérieure du produit (peinture en acrylique à base d'eau)
- Sans silicone

- **GRANDE FLEXIBILITÉ**
- **HAUTE PERFORMANCE**
- **FACILE D'ENTRETIEN**
- **CONCEPTION ROBUSTE**

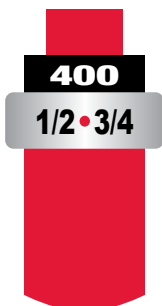
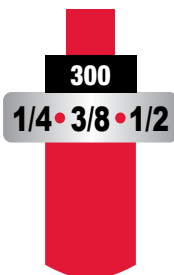

Matériaux MODULAIR 200

Filtre, filtre coalescent, filtre/régulateur, lubrificateur

Corps : Acétal
Bol : Polycarbonate
Élément de filtration : Polyéthylène
Joint d'étanchéité : Nitrile

Régulateur, filtre/régulateur

Corps : Acétal
Dôme : Acétal
Capuchon de réglage : Acétal
Joint d'étanchéité : Nitrile

Matériaux MODULAIR 300 et 400

Filtre, filtre coalescent, filtre/régulateur, lubrificateur

Corps : Zinc
Bol standard 300 : Polycarbonate avec garde pare-éclats en nylon
Bol standard 400 : Polycarbonate avec garde pare-éclats en acier
Bol en métal 300 et 400 : Aluminium avec voyant en nylon transparent
Élément filtrant : Polyéthylène
Joint d'étanchéité : Nitrile

Régulateur, filtre/régulateur

Corps : Zinc
Dôme : Nylon
Valve : Laiton
Capuchon de la valve : Nylon
Capuchon de réglage : Acétal
Joint d'étanchéité : Nitrile

NOTE

Les données de débit maximal (SCFM) sont en fonction d'une perte de charge maximale selon les règles suivantes :

F (seul), R (seul), Fc (seul) ou L (seul) = 5 PSI

F/R, F+R, ou F+Fc = 10 PSI

F+R+L, F/R+L ou F/R+ Fc = 15 PSI

V+F+R+L, V+F/R+L ou V+F/R+Fc = 16 PSI

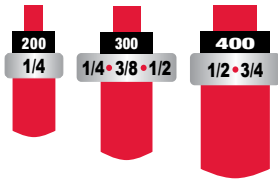

MODULAIR 200 • 300 • 400 FILTRES, RÉGULATEURS ET LUBRIFICATEURS

Pression résiduelle et vannes d'arrêt à échappement sécuritaire

La pression résiduelle est la pression emmagasinée à l'intérieur d'un équipement ou d'un outil, et ce, même si la source d'air comprimé est déconnectée. La mise sous pression inattendue d'un réseau d'air peut actionner un équipement ou un outil de façon soudaine et entraîner des blessures sérieuses. Lorsque la source d'air est déconnectée, il reste tout de même de la pression résiduelle emmagasinée dans un équipement ou un outil. L'air résiduel doit être évacué de façon sécuritaire.

L'énergie potentielle pneumatique est l'énergie emmagasinée dans un volume d'air sous pression. Si l'énergie pneumatique est libérée de manière incontrôlée, elle peut causer des blessures et des travailleurs peuvent être heurtés par des pièces de machinerie ou d'équipement.

Une énergie dangereuse est définie par le groupe CSA comme suit : « toute énergie électrique, pneumatique, chimique, nucléaire, thermique, gravitationnelle, ou toute énergie qui peut blesser le personnel » (CSA Z460-20 « Maîtrise des énergies dangereuses, cadenassage et autres méthodes ») La plupart des accidents pourraient être évités par l'application de mesures de prévention telles que le cadenassage. L'employeur est responsable de l'application des méthodes de contrôle des énergies, dont le cadenassage.

Une méthode de contrôle des énergies dangereuses est un moyen de s'assurer que toutes les sources d'énergie sont éliminées ou réduites à un niveau sécuritaire pour les travailleurs qui réaliseront une activité dans une zone dangereuse d'une machine, et ce, avant que les travaux ne soient débutés.

Le cadenassage consiste à verrouiller à l'aide d'un dispositif muni d'un cadenas une vanne d'arrêt lorsqu'en position fermée. Ceci permet d'effectuer des opérations de maintenance en toute sécurité et empêche la mise en marche accidentelle du système d'air comprimé. Les vannes d'arrêt à échappement sécuritaire sont des soupapes d'arrêt qui coupent l'entrée d'air et qui relâchent la pression résiduelle en position de fermeture. Elles acceptent un cadenas standard.

(<https://www.scc.ca/en/standardsdb/standards/30302> : «**Le cadenassage est reconnu comme la principale méthode de contrôle des énergies dangereuses.**»)

Les vannes d'arrêt à échappement sécuritaire

Chaque pièce d'équipement doit avoir une vanne d'arrêt pour isoler l'équipement de son alimentation en air. La vanne d'arrêt doit être verrouillable en position fermée afin qu'elle ne puisse pas être ouverte par inadvertance. Lorsqu'elle est fermée, la vanne d'arrêt doit avoir un orifice d'échappement pour évacuer l'air sous pression en aval.

Les unités combinées **F+R+L et F/R+L MODULAIR 200, 300 et 400** sont aussi offertes avec des vannes d'arrêt à échappement sécuritaire satisfaisant aux exigences des agences de sécurité en matière d'isolation énergétique et de verrouillage.



Souape de sécurité
**MODULAIR
200**



Souape de sécurité
**MODULAIR
300 • 400**

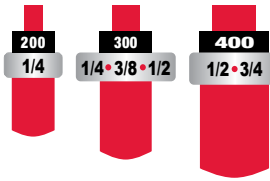

MODULAIR 200 • 300 • 400
FILTRES, RÉGULATEURS ET LUBRIFICATEURS

Bols en polycarbonate et bols en métal

- Les bols standards sont fabriqués en polycarbonate robuste, un matériau transparent très résistant.
- Les Filtres, Filtres/Régulateurs et Lubrificateurs pour les modèles **MODULAIR 200** sont proposés avec un bol en polycarbonate standard.
- Les Filtres, Filtres/Régulateurs et Lubrificateurs sont proposés avec des bols en polycarbonate avec garde de protection en nylon pour les modèles **MODULAIR 300**. Pour les modèles **MODULAIR 400**, ils sont offerts de façon standard avec garde de protection en acier.
- Les bols en polycarbonate sont destinés à être utilisés avec de l'air comprimé, mais peuvent être endommagés si des contaminants tels que de l'alcool ou du gaz de pétrole liquéfié se trouvent dans l'air d'admission. De même les huiles de compresseur, les vapeurs de solvants et d'autres substances peuvent attaquer le bol et entraîner une panne. Si l'air ambiant contient des substances nocives, il est préférable d'utiliser un bol en métal.
- Voici une liste partielle des produits chimiques qui nécessitent un bol en métal :
 - Acétone
 - Ammoniaque
 - Benzène
 - Liquides de frein
 - Sulfure de carbone
 - Tétrachlorure de carbone
 - Acétate d'éthyle
 - Éthylène glycol
 - Fréon
 - Diluant à laque
 - Laque nitrocellulosique
 - Hydroxyde de sodium
 - Toluène
 - Térébenthine
- Les bols en polycarbonate ne doivent pas être utilisés à une température supérieure à 52°C ou à une pression supérieure à 150 PSI. Pour les conditions dépassant ces limites, des bols de métal doivent être utilisés.



**Bol standard
 MODULAIR 200**
 Polycarbonate

**Bol standard
 MODULAIR 300**
 Polycarbonate avec
 garde pare-éclats
 en nylon

**Bol standard
 MODULAIR 400**
 Polycarbonate avec
 garde pare-éclats
 en acier

**Bol en métal
 MODULAIR 300**
 Aluminium avec voyant
 en nylon transparent

**Bol en métal
 MODULAIR 400**
 Aluminium avec voyant
 en nylon transparent

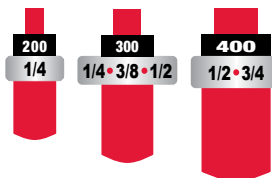

MODULAIR 200 • 300 • 400 FILTRES, RÉGULATEURS ET LUBRIFICATEURS

Purgeurs

- La purge manuelle est souvent peu pratique et négligée.
- La purge manuelle est la méthode la plus simple pour vider un bol, mais il nécessite une attention fréquente pour vider le bol de l'eau accumulée et des particules de saleté. Si un filtre ou un filtre/régulateur est situé à un endroit difficile d'accès, il se peut qu'il ne soit pas vidangé aussi souvent qu'il le devrait.
- Les purges faites de façon semi-automatique et automatique offrent un moyen économique d'optimiser les performances du filtre et de réduire les besoins de maintenance.
- La purge semi-automatique fonctionne lorsque des liquides se sont accumulés dans le bol du filtre et qu'une chute de pression de 2 PSI ou plus se produit. La chute de pression déclenche une purge automatique pour expulser le liquide accumulé. Le purgeur s'active chaque fois que l'alimentation en air est coupée et épuisée.
- Les purgeurs automatiques sont utilisés comme alternative pour les applications à débit continu où la chute de pression ne peut se produire qu'au début du cycle de service. Lorsqu'il y a du liquide, le flotteur monte et le bol se vide.



Purgeur manuel
MODULAIR
200 • 300 • 400



Purgeur semi-automatique
MODULAIR
200



Purgeur automatique
MODULAIR
300 • 400

Entretien des éléments filtrants

- La chute de pression à travers les éléments filtrants augmente à mesure qu'ils continuent à éliminer la saleté de l'air.
- Ils doivent être inspectés régulièrement et remplacés pour restaurer leur pleine efficacité.
- Les éléments en polyéthylène sont proposés avec des filtres et des filtres/régulateurs.
- Des éléments filtrants en bronze fritté sont proposés en option.

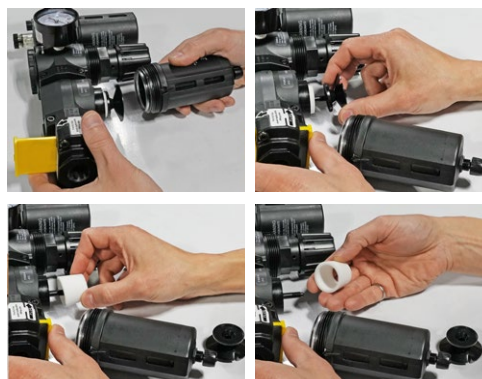

Manomètres à pression différentielle

Les filtres coalescents **MODULAIR 300** et **MODULAIR 400** comprennent un indicateur de pression différentielle qui mesure la chute de pression à travers l'élément filtrant coalescent.

Cela surveille l'état de l'élément coalescent. Lorsque cette chute de pression augmente dans la plage de 7 à 10 PSI, l'indicateur signale que l'élément doit être changé.



VERT
Nettoyer l'élément
(jusqu'à 7 PSI)

ROUGE
Changer l'élément
(7 à 10 PSI)

200
1/4
MODULAIR 200

FILTRES

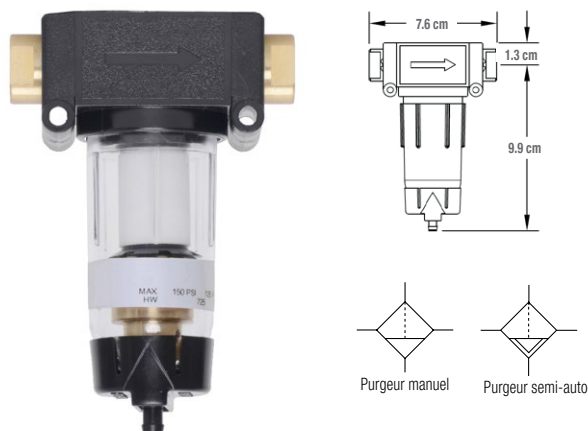

- Montage modulaire ou en ligne
- Conçus pour éliminer les particules jusqu'à 5 microns pour protéger l'équipement en aval
- Élimination supérieure de l'eau libre jusqu'à 98 % d'efficacité

Spécifications

Orifice : 1/4 (F) NPT

Débit d'air maximal à 100 PSI : 30 SCFM

Température ambiante/média : 4 à 52 °C

Pression d'utilisation :

Bol standard avec purgeur manuel : 0-150 PSI

Bol standard avec purgeur semi-automatique : 15-150 PSI

Filtration : 5 microns

Purgeur : Manuel ou semi-automatique

Capacité du bol : 60 ml

Bol standard : Polycarbonate haute densité

Joint : Nitrile

No de produit		Diam. Orifice (F) NPT
Purgeur manuel	Purgeur semi-auto	
50.120A	50.121A	1/4

FILTRES COALESCENTS

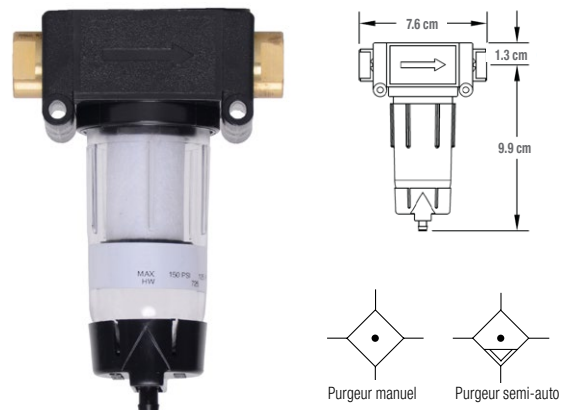

- Montage modulaire ou en ligne
- Conçus pour éliminer 99.98% des particules solides, des aérosols d'eau et d'huile supérieurs à 0.01 micron

Spécifications

Orifice : 1/4 (F) NPT

Débit d'air maximal à 100 PSI : 6 SCFM

Température ambiante/média : 4 à 52 °C

Pression d'utilisation :

Bol standard avec purgeur manuel : 0-150 PSI

Bol standard avec purgeur semi-automatique : 15-150 PSI

Filtration : 0.01 micron

Purgeur : Manuel ou semi-automatique

Capacité du bol : 60 ml

Bol standard : Polycarbonate haute densité

Joint : Nitrile

No de produit		Diam. Orifice (F) NPT
Purgeur manuel	Purgeur semi-auto	
50.920A	50.921A	1/4

CONSEIL D'INSTALLATION

Un filtre à usage général doit être installé avant un filtre coalescent pour garantir de bonnes performances et prolonger la durée de vie du filtre coalescent

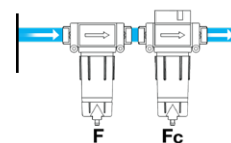

MODULAIR 200

FILTRE/RÉGULATEURS MANOMÈTRE INCLUS

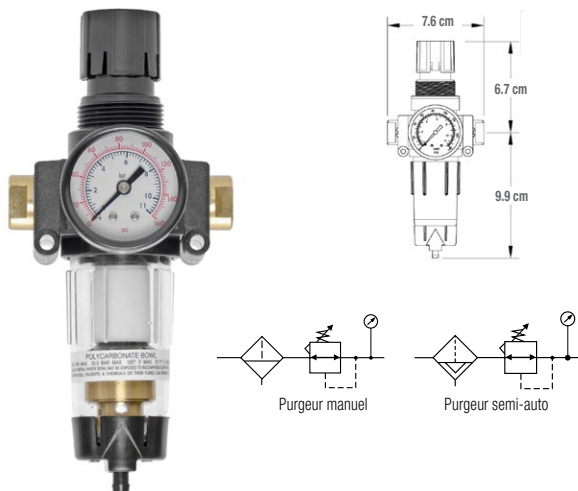

- Montage modulaire ou en ligne
- Conçus pour éliminer les particules jusqu'à 5 microns pour protéger l'équipement en aval
- Élimination supérieure de l'eau libre jusqu'à 98 % d'efficacité
- Régulation supérieure de la pression – régulateur à piston
- Conçus pour l'excès de pression en aval
- Capuchon de réglage pousser-tirer

Spécifications

Orifice : 1/4 (F) NPT

Débit d'air maximal à 100 PSI : 20 SCFM

Température ambiante/média : 4 à 52 °C

Pression maximale d'utilisation : 150 PSI

Gamme de pression :

Bol standard avec purgeur manuel : 0-125 PSI

Bol standard avec purgeur semi-automatique : 15-125 PSI

Montage mural : Trou de 30 mm requis

Purgeur : Manuel ou semi-automatique

Capacité du bol : 60 ml

Bol standard : Polycarbonate haute densité

Joints : Nitrile

No de produit		Diam. Orifice (F) NPT
Purgeur manuel	Purgeur semi-auto	
50.220A	50.221A	1/4

RÉGULATEUR MANOMÈTRE INCLUS

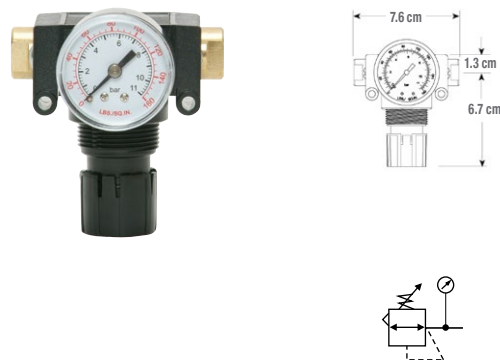

- Montage modulaire ou en ligne
- Régulation supérieure de la pression – régulateur à piston
- Conçu pour l'excès de pression en aval
- Capuchon de réglage pousser-tirer

Spécifications

Orifice : 1/4 (F) NPT

Débit d'air maximal à 100 PSI : 10 SCFM

Température ambiante/média : 4 à 52 °C

Pression maximale d'utilisation : 150 PSI

Gamme de pression : 0-125 PSI

Montage mural : Trou de 30 mm requis

Valve : Laiton

Capuchon : Nylon

Joints : Nitrile

No de produit	Diam. Orifice (F) NPT	Manomètre de remplacement
50.320A	1/4	55.120

200
1/4
MODULAIR 200
LUBRIFICATEUR

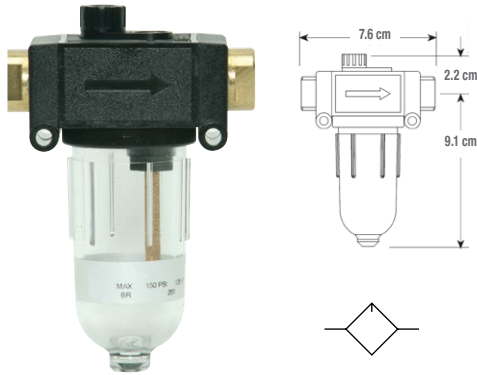

- Montage modulaire ou en ligne
- La soupape à pointeau de précision assure une distribution d'huile constante
- Capuchon de réglage de débit d'huile externe

Spécifications

Orifice : 1/4 (F) NPT
 Débit d'air maximal à 100 PSI : 25 SCFM
 Température ambiante/média : 4 à 52°C
 Pression d'utilisation : 0-150 PSI
 Capacité du bol : 60 ml
 Bol standard : Polycarbonate haute densité
 Joints : Nitrile

No de produit	Diam. Orifice (F) NPT
50.420A	1/4

HUILES POUR OUTILS PNEUMATIQUES

HUILE SYNTHÉTIQUE POUR TEMPÉRATURES EXTRÊMES

Composition synthétique non détergente, à base de polyalphaoléfinés pour un rendement optimal pour outils et cylindres pneumatiques



HUILE MINÉRALE PRÉMIUM

Composition minérale non détergente pour un rendement maximal et performance accrue des outils à air



Pour plus de détails voir groupe 4, série 69

200

1/4

MODULAIR 200

UNITÉS COMBINÉES F+R+L
MANOMÈTRE INCLUS

- Conçues pour éliminer les particules jusqu'à 5 microns pour protéger l'équipement en aval
- Élimination supérieure de l'eau libre jusqu'à 98 % d'efficacité
- Régulation supérieure de la pression — régulateur à piston
- Conçues pour l'excès de pression en aval
- Capuchon de réglage pousser-tirer
- Capuchon de réglage de débit d'huile externe

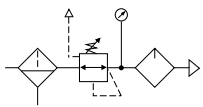
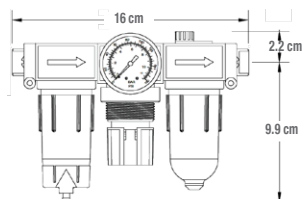

Purgeur manuel

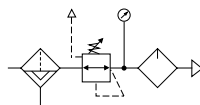

Purgeur semi-auto

F+R+L

No de produit		Diam. Orifice (F) NPT
Purgeur manuel	Purgeur semi-auto	
50.520A	50.521A	1/4

- Les unités F+R+L sont les plus utilisées

Spécifications

Orifice : 1/4 (F) NPT

Débit d'air maximal 100 PSI (avec ou sans vanne) : 16 SCFM

Température ambiante/média : 4 à 52°C

Pression maximale d'utilisation : 150 PSI

Gamme de pression :

Bol standard avec purgeur manuel : 0-125 PSI

Bol standard avec purgeur semi-automatique : 15-125 PSI

Filtration : 5 microns

Capacité du bol : 60 ml

Bol standard : Polycarbonate haute densité

Joints : Nitrile

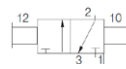

Vanne d'arrêt



F+R+L AVEC VANNE D'ARRÊT SÉCURITAIRE

No de produit	Type de purgeur	Diam. Orifice (F) NPT
50.521A1	Purgeur semi-auto	1/4

- Assure le verrouillage positif de l'air d'alimentation et l'évacuation de l'air en aval
- Peut être cadenassé en position fermée

200
1/4
MODULAIR 200

UNITÉS COMBINÉES F/R+L

MANOMÈTRE INCLUS

- Conçues pour éliminer les particules jusqu'à 5 microns pour protéger l'équipement en aval
- Élimination supérieure de l'eau libre jusqu'à 98 % d'efficacité
- Régulation supérieure de la pression – régulateur à piston
- Conçues pour l'excès de pression en aval
- Capuchon de réglage pousser-tirer
- Bouton de réglage de débit d'huile externe

Spécifications

Orifice : 1/4 (F) NPT
Débit d'air maximal à 100 PSI : 23 SCFM
Température ambiante/média : 4 à 52 °C
Pression maximale d'utilisation : 150 PSI
Gamme de pression :
 Bol standard avec purgeur manuel : 0-125 PSI
 Bol standard avec purgeur semi-auto : 15-125 PSI
Filtration: 5 microns
Capacité du bol : 60 ml
Bol standard : Polycarbonate haute densité
Joints : Nitrile

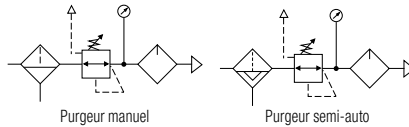
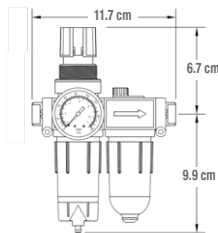

No de produit		Diam. Orifice (F) NPT
Purgeur manuel	Purgeur semi-auto	
50.620A	50.621A	1/4

- Les unités combinées F/R + L offrent la compacité nécessaire là où l'espace est limité



F+R+L AVEC VANNE D'ARRÊT

No de produit	Type de purgeur	Diam. Orifice (F) NPT
50.621A1	Purgeur semi-auto	1/4

- Assure le verrouillage positif de l'air d'alimentation et l'évacuation de l'air en aval
- Peut être cadenassé en position fermée

ACCESSOIRES

VANNE D'ARRÊT À ÉCHAPPEMENT SÉCURITAIRE

- Est conforme à la norme CSA Z460 et la norme OSHA 29 CFR partie 10
- La vanne d'arrêt à 3 orifices et 2 positions évacue la pression en aval lorsqu'elle est fermée.
- Peut être verrouillée en position fermée uniquement avec un cadenas standard

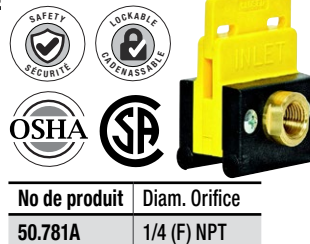

No de produit	Diam. Orifice
50.781A	1/4 (F) NPT

ENSEMBLE SUPPORT DE MONTAGE POUR RÉGULATEUR

- Les régulateurs peuvent être montés sur une surface avec un support qui se fixe au régulateur
- L'ensemble comprend à la fois le support et l'écrou de montage



No de produit
50.721A

MODULAIR 200

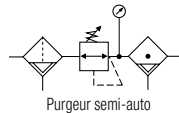
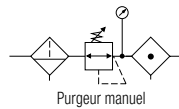
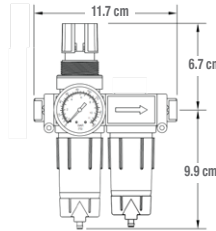
UNITÉS COMBINÉES F/R+Fc
MANOMÈTRE INCLUS

- Conçues pour éliminer les particules jusqu'à 5 microns pour protéger l'équipement en aval
- Élimination supérieure de l'eau libre jusqu'à 98 % d'efficacité
- Filtre coalescent conçu pour éliminer 99.98% des particules solides, des aérosols d'eau et d'huile supérieurs à 0.01 micron
- Régulation supérieure de la pression —régulateur à piston
- Conçues pour l'excès de pression en aval
- Capuchon de réglage pousser-tirer

Spécifications

Orifice : 1/4 (F) NPT

Débit d'air maximal à 100 PSI : 6 SCFM

Température ambiante/média : 4 à 52 °C

Pression maximale d'utilisation : 150 PSI

Gamme de pression :

Bol standard avec purgeur manuel : 0-125 PSI

Bol standard avec purgeur semi-auto : 15-125 PSI

Filtration : (F) 5 microns

Filtration : (Fc) 0.01 micron

Capacité du bol : 60 ml

Bol standard : Polycarbonate haute densité

Joints : Nitrile

No de produit		Diam. Orifice (F) NPT
Purgeur manuel	Purgeur semi-auto	
50.660A	50.661A	1/4

PIÈCES DE REMPLACEMENT



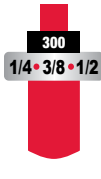

MODULAIR 300 • 400

FILTRES, RÉGULATEURS ET LUBRIFICATEURS

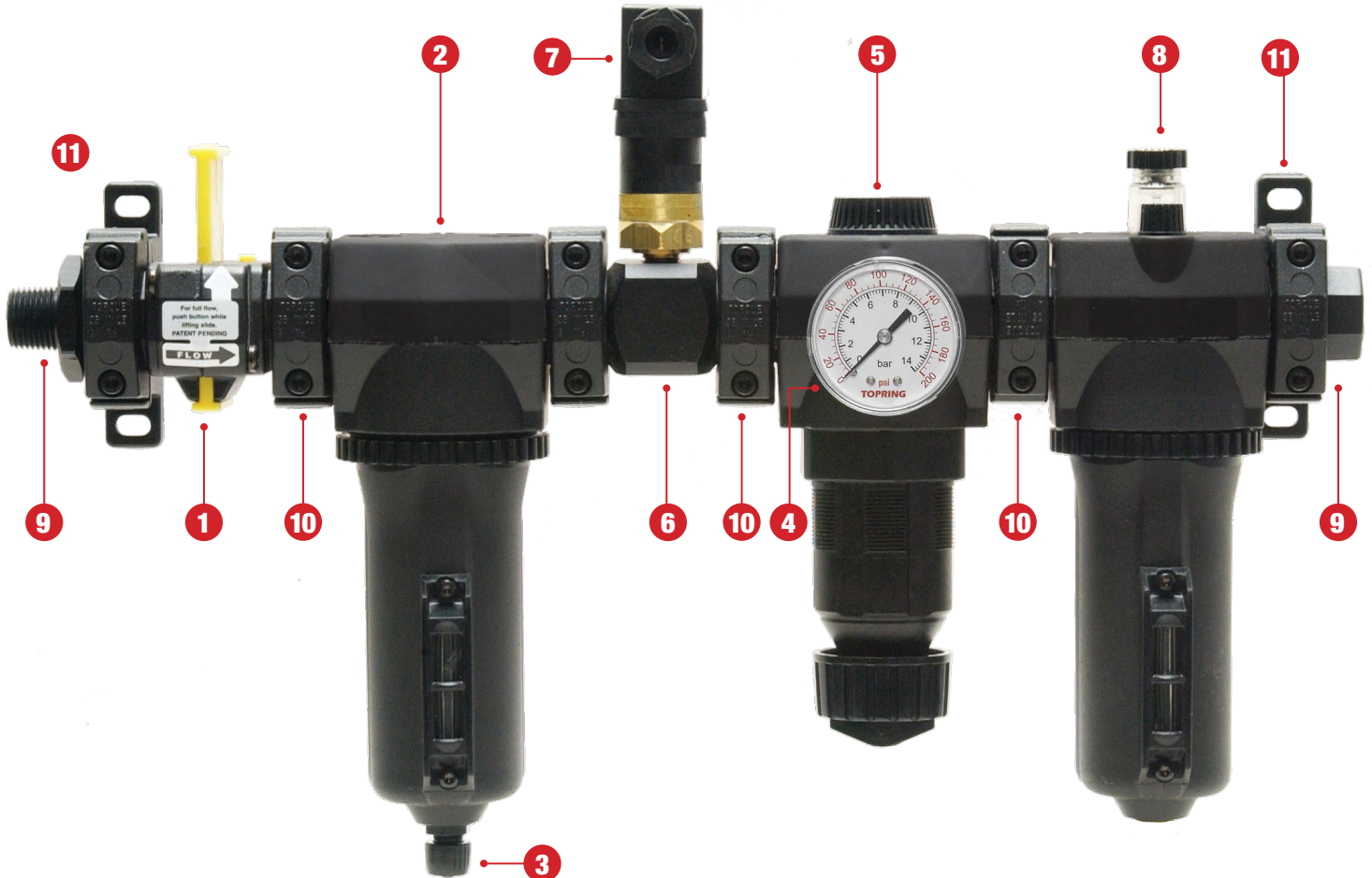

1. VANNE D'ARRÊT À ÉCHAPPEMENT SÉCURITAIRE CADENASSABLE

La vanne d'arrêt/d'échappement à 3 voies verrouillable isole les éléments de base en bloquant la pression d'air à l'orifice d'entrée. Un orifice d'échappement permet de relâcher la pression vers la sortie, lorsque fermée.

2. FILTRE

Le déflecteur du filtre permet d'éliminer l'eau au maximum, tandis que l'élément filtrant de 5 microns débarrasse l'air des contaminants dommageables qu'il contient. Un Filtre/régulateur est aussi disponible.

3. PURGEUR AUTOMATIQUE

Le purgeur automatique en option élimine la condensation au besoin. Purgeur manuel standard.

4. MANOMÈTRE

Manomètre industriel robuste inclus avec le régulateur.

5. RÉGULATEUR

Régulateurs à haut débit précis avec capuchon de réglage pousser-tirer à verrouillage positif pour une utilisation facile.

6. ADAPTATEUR DE RACCORDEMENT

Permet l'ajout de composantes. La position de montage peut être pivoté pour obtenir l'installation de fonctionnement la plus pratique

7. PRESSOSTAT

Le pressostat envoie un signal quand la pression pré-réglée est atteinte.

8. LUBRIFICATEUR

Fournit une lubrification constante sous conditions de débit variables.

9. ADAPTATEUR DE CANALISATION

Se monte sur tous les composants. Permet un retrait rapide de l'unité sans dévisser les filetages des tuyaux.

10. CONNECTEUR D'UNITÉ

Conçu pour fournir un montage ou un démontage rapide et facile. 2 boulons à tête Allen et 2 joints toriques assurent une étanchéité positive entre les modules.

11. SUPPORT DE MONTAGE MURAL

Utilisé pour monter un FRL sur une surface verticale. Se fixe au connecteur d'unité avec une seule vis.

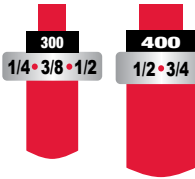

MODULAIR 300 • 400

FILTRES, RÉGULATEURS ET LUBRIFICATEURS

LA VRAIE MODULARITÉ PROVIENT DES ADAPTATEURS DE CANALISATION

Les FRL de type standard requièrent l'utilisation de raccords en laiton pour la connexion des composantes. Or, lors de l'installation ou la désinstallation, le fait de serrer la connexion d'une extrémité desserre la connexion de l'autre.

Avec les adaptateurs de canalisations disponibles pour **MODULAIR 300 et 400**, l'unité est installée en vissant simplement les adaptateurs sur les deux extrémités de la tuyauterie et en faisant glisser l'unité FRL en place, en la fixant avec les connecteurs d'unités.

Le retrait à des fins de maintenance est tout aussi simple, ne nécessitant que le retrait des vis de fixation des connecteurs d'unités pour manipuler l'unité.

La désinstallation est aussi simple, demandant seulement que les vis soient desserrées pour que l'unité puisse être enlevée.

Les adaptateurs de canalisation sont donc la façon idéale d'assurer une installation et désinstallation simple des unités FRL.

TYPE STANDARD → PLUS DIFFICILE



Les FRL de type standard se connectent à l'aide de raccords de laiton



Ceci rend l'entretien difficile

ADAPTATEURS DE CANALISATION

Les orifices d'extrémité mâles ou femelles peuvent être fixés aux conduites d'entrée et de sortie filetées. Cela permet de retirer facilement et rapidement un ou plusieurs modules d'un assemblage FRL sans avoir à dévisser les modules d'extrémité.

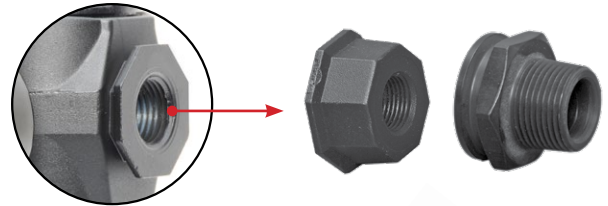

Les connecteurs d'unités permettent aussi bien l'assemblage entre les unités que leur installation sur la tuyauterie

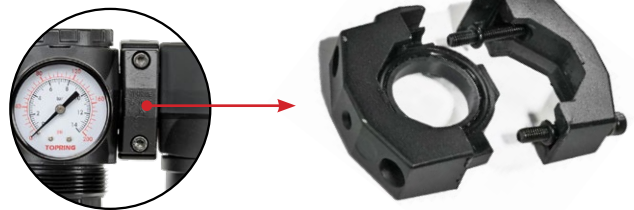

MODULAIR → TRÈS FACILE



Les FRL MODULAIR sont faciles à installer grâce aux adaptateurs de canalisation



La désinstallation devient alors très simple, puisque l'unité s'enlève facilement

MEDIUM

1/4 • 3/8 • 1/2

MODULAIR 300

FILTRES

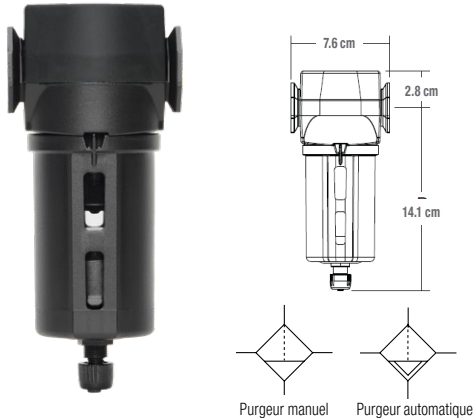

- Montage modulaire ou en ligne
- Haute performance
- Conçus pour éliminer les particules jusqu'à 5 microns pour protéger l'équipement en aval
- Elimination supérieure de l'eau libre jusqu'à 98% d'efficacité
- Conception de serrage à montage frontal avec vis encapsulées

Spécifications

Orifice : 1/4 (F) NPT • 3/8 (F) NPT • 1/2 (F) NPT

Débit d'air maximal à 100 PSI :

1/4 : 52 SCFM • 3/8 : 64 SCFM • 1/2 : 72 SCFM

Température ambiante/média :

Bol standard : 4 à 52 °C

Bol en métal avec purgeur manuel : 4 à 80 °C

Bol en métal avec purgeur auto : 4 à 66 °C

Pression d'utilisation :

Bol standard avec purgeur manuel : 0-150 PSI

Bol standard avec purgeur auto : 30-150 PSI

Bol en métal avec purgeur manuel : 0-250 PSI

Bol en métal avec purgeur auto : 30-200 PSI

Filtration : 5 microns

Purgeur : Manuel ou auto

Capacité du bol :

Bol standard : 151 ml

Bol en métal : 177 ml

Bol standard : Polycarbonate avec garde pare-éclats en nylon

Bol en métal : Aluminium avec voyant en nylon transparent

Joints : Nitrile

BOL STANDARD		BOL EN MÉTAL		Diam. orifice (F) NPT
Purgeur man. No de produit	Purgeur auto No de produit	Purgeur man. No de produit	Purgeur auto No de produit	
50.125A	50.126A	50.127A	50.128A	1/4
50.130A	50.131A	50.132A	50.133A	3/8
50.135A	50.136A	50.137A	50.138A	1/2

FILTRES COALESCENTS

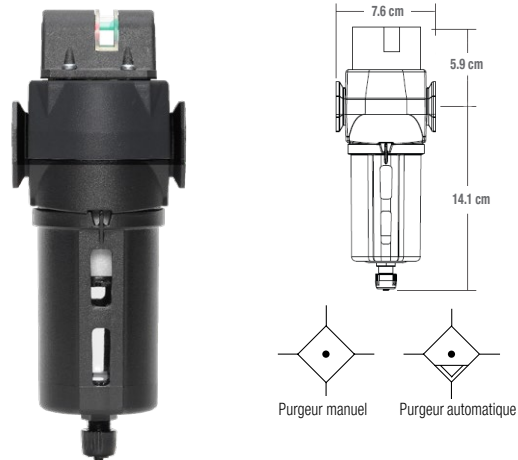

- Montage modulaire ou en ligne
- Haute performance
- Conçus pour éliminer 99.98% des particules solides, des aérosols d'eau et d'huile supérieurs à 0.01 micron
- Indicateur de pression différentielle pour signaler quand l'élément filtrant doit être changé
- Conception de serrage à montage frontal avec vis encapsulées

Spécifications

Orifice : 1/4 (F) NPT • 3/8 (F) NPT • 1/2 (F) NPT

Débit d'air maximal à 100 PSI :

1/4 : 35 SCFM • 3/8 : 37 SCFM • 1/2 : 39 SCFM

Température ambiante/média :

Bol standard : 4 à 52 °C

Bol en métal avec purgeur manuel : 4 à 80 °C

Bol en métal avec purgeur auto : 4 à 66 °C

Pression d'utilisation :

Bol standard avec purgeur manuel : 0-150 PSI

Bol standard avec purgeur auto : 30-150 PSI

Bol en métal avec purgeur manuel : 0-250 PSI

Bol en métal avec purgeur auto : 30-200 PSI

Filtration : 0.01 micron

Purgeur :

Manuel ou auto

Capacité du bol :

Bol standard : 151 ml

Bol en métal : 177 ml

Bol standard :

Polycarbonate avec garde pare-éclats en nylon

Bol en métal :

Aluminium avec voyant en nylon transparent

Joints : Nitrile

CONSEIL D'INSTALLATION

Un filtre à usage général doit être installé avant un filtre coalescent pour garantir de bonnes performances et prolonger la durée de vie du filtre coalescent

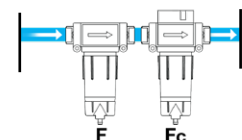

BOL STANDARD		BOL EN MÉTAL		Diam. orifice (F) NPT
Purgeur man. No de produit	Purgeur auto No de produit	Purgeur man. No de produit	Purgeur auto No de produit	
50.925A	50.926A	50.927A	50.928A	1/4
50.935A	50.936A	50.937A	50.938A	3/8
50.930A	50.931A	50.932A	50.933A	1/2

MEDIUM

1/4 • 3/8 • 1/2

MODULAIR 300

FILTRE/RÉGULATEURS

MANOMÈTRE INCLUS

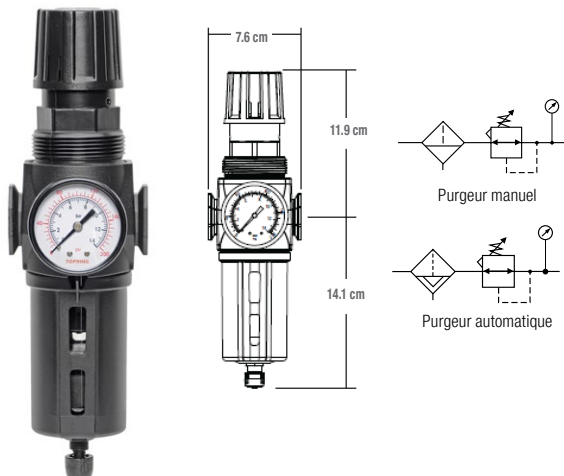

- Montage modulaire ou en ligne
- Haute performance
- Conçus pour éliminer les particules jusqu'à 5 microns pour protéger l'équipement en aval
- Élimination supérieure de l'eau libre jusqu'à 98 % d'efficacité
- Régulation supérieure de la pression – régulateur à diaphragme
- Conçus pour l'excès de pression en aval
- Capuchon de réglage pousser-tirer
- Conception de serrage à montage frontal avec vis encapsulées

Spécifications

Orifice : 1/4 (F) NPT • 3/8 (F) NPT • 1/2 (F) NPT

Débit d'air maximal à 100 PSI :

1/4 : 20 SCFM • 3/8 : 30 SCFM • 1/2 : 35 SCFM

Température ambiante/média :

Bol standard : 4 à 52 °C

Bol en métal avec purgeur manuel : 4 à 80 °C

Bol en métal avec purgeur auto : 4 à 66 °C

Pression maximale d'utilisation :

Bol standard : 150 PSI

Bol en métal avec purgeur manuel : 250 PSI

Bol en métal avec purgeur auto : 200 PSI

Gamme de pression :

Bol standard /métal avec purgeur manuel : 0-125 PSI

Bol standard /métal avec purgeur auto : 30-125 PSI

Montage mural : Trous de 52 mm requis

Purgeur : Manuel ou auto

Capacité du bol : Bol standard : 151 ml / Bol en métal : 177 ml

Joints : Nitrile

BOL STANDARD		BOL EN MÉTAL		Diam. orifice (F) NPT
Purgeur man. No de produit	Purgeur auto No de produit	Purgeur man. No de produit	Purgeur auto No de produit	
50.225A	50.226A	50.227A	50.228A	1/4
50.230A	50.231A	50.232A	50.233A	3/8
50.235A	50.236A	50.237A	50.238A	1/2

RÉGULATEURS

MANOMÈTRE INCLUS



- Montage modulaire ou en ligne
- Haute performance
- Régulation supérieure de la pression – régulateur à diaphragme
- Conçus pour l'excès de pression en aval
- Capuchon de réglage pousser-tirer
- Conception de serrage à montage frontal avec vis encapsulées

Spécifications

Orifice : 1/4 (F) NPT • 3/8 (F) NPT • 1/2 (F) NPT

Débit d'air maximal à 100 PSI :

1/4 : 20 SCFM • 3/8 : 30 SCFM • 1/2 : 60 SCFM

Température ambiante/média : 4 à 80 °C

Pression maximale d'utilisation : 300 PSI

Gamme de pression : 0-125 PSI

Montage mural : Trous de 52 mm requis

Valve: Laiton

Capuchon : Nylon

Joints : Nitrile

No de produit	Diam. orifice (F) NPT
50.325A	1/4
50.330A	3/8
50.335A	1/2



MODULAIR 300

LUBRIFICATEURS



- Montage modulaire ou en ligne
- Haute performance
- La soupape à pointe de précision assure une distribution d'huile constante
- Le dôme transparent montre l'alimentation en huile
- Bouton de réglage de débit d'huile externe
- Conception de serrage à montage frontal avec vis encapsulées

Spécifications

Orifice : 1/4 (F) NPT • 3/8 (F) NPT • 1/2 (F) NPT

Débit d'air maximal à 100 PSI :
1/4 : 50 SCFM • 3/8 : 80 SCFM • 1/2 : 120 SCFM

Température ambiante/média :

Bol standard : 4 à 52 °C
Bol en métal : 4 à 80 °C

Pression d'utilisation :

Bol standard : 0-150 PSI
Bol en métal : 0-250 PSI

Capacité du bol :

Bol standard : 151 ml
Bol en métal : 177 ml

Bol standard : Polycarbonate avec garde pare-éclats en nylon

Bol en métal : Aluminium avec voyant en nylon transparent

Joints : Nitrile

BOL STANDARD	BOL EN MÉTAL	Orifice (F) NPT
No de produit 50.425A	No de produit 50.427A	1/4
50.430A	50.432A	3/8
50.435A	50.437A	1/2

HUILES POUR OUTILS PNEUMATIQUES

HUILE SYNTHÉTIQUE POUR TEMPÉRATURES EXTRÊMES

Composition synthétique non détergente, à base de polyalphaoléfines pour un rendement optimal pour outils et cylindres pneumatiques



HUILE MINÉRALE PRÉMIUM

Composition minérale non détergente pour un rendement maximal et performance accrue des outils à air



Pour plus de détails voir groupe 4, série 69

300
1/4 • 3/8 • 1/2

MODULAIR 300

UNITÉS COMBINÉES F+R+L MANOMÈTRE INCLUS

- Conçues pour éliminer les particules jusqu'à 5 microns pour protéger l'équipement en aval
- Élimination supérieure de l'eau libre jusqu'à 98% d'efficacité
- Régulation supérieure de la pression – régulateur à diaphragme
- Conçues pour l'excès de pression en aval
- Capuchon de réglage pousser-tirer
- Le dôme transparent montre l'alimentation en huile
- Bouton de réglage de distribution d'huile amovible pour une résistance aux manipulations

Spécifications

Orifice : 1/4 (F) NPT • 3/8 (F) NPT • 1/2 (F) NPT

Débit d'air maximal à 100 PSI (avec ou sans vanne) :
1/4 : 30 SCFM • 3/8 : 40 SCFM • 1/2 : 65 SCFM

Température ambiante/média :

Bol standard : 4 à 52 °C

Bol en métal avec purgeur manuel : 4 à 80 °C

Bol en métal avec purgeur auto : 4 à 66 °C

Pression maximale d'utilisation :

Bol standard : 150 PSI

Bol en métal avec purgeur manuel : 250 PSI (200 PSI avec vanne)

Bol en métal avec purgeur auto : 200 PSI

Filtration : 5 microns

Purgeur : Manuel ou auto

Capacité du bol :

Bol standard : 151 ml

Bol en métal : 177 ml

Bol standard : Polycarbonate avec garde pare-éclats en nylon

Bol en métal : Aluminium avec voyant en nylon transparent

Joints : Nitrile

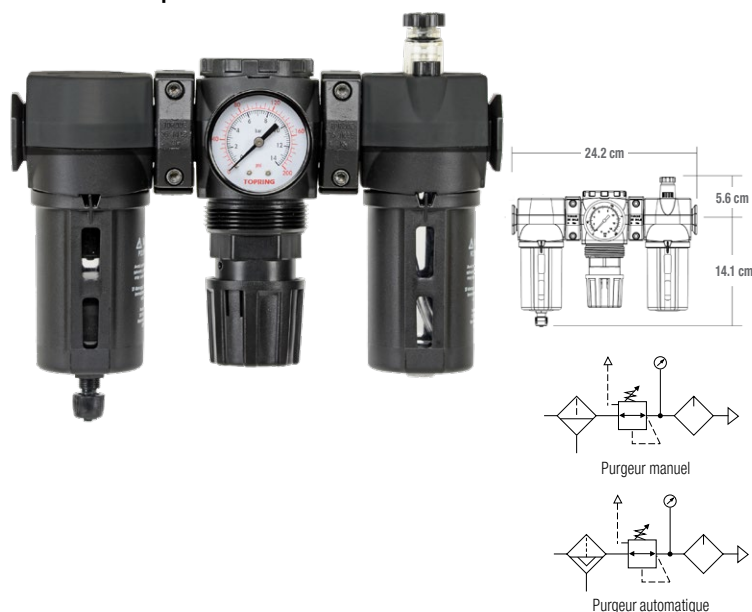

F+R+L

No de produit	Type de bol	Type de purgeur	Gamme de pression	Diam. orifice (F) NPT
50.525A	Standard	Manuel	0-125 PSI	1/4
50.526A	Standard	Auto	30-125 PSI	1/4
50.527A	Métal	Manuel	0-125 PSI	1/4
50.528A	Métal	Auto	30-125 PSI	1/4
50.530A	Standard	Manuel	0-125 PSI	3/8
50.531A	Standard	Auto	30-125 PSI	3/8
50.532A	Métal	Manuel	0-125 PSI	3/8
50.533A	Métal	Auto	30-125 PSI	3/8
50.535A	Standard	Manuel	0-125 PSI	1/2
50.536A	Standard	Auto	30-125 PSI	1/2
50.537A	Métal	Manuel	0-125 PSI	1/2
50.538A	Métal	Auto	30-125 PSI	1/2

- Les unités F+R+L sont les plus utilisées



F+R+L AVEC VANNE D'ARRÊT SÉCURITAIRE

No de produit	Type de bol	Type de purgeur	Gamme de pression	Diam. orifice (F) NPT
50.526A1	Standard	Auto	30-125 PSI	1/4
50.528A1	Métal	Auto	30-125 PSI	1/4
50.531A1	Standard	Auto	30-125 PSI	3/8
50.533A1	Métal	Auto	30-125 PSI	3/8
50.536A1	Standard	Auto	30-125 PSI	1/2
50.538A1	Métal	Auto	30-125 PSI	1/2

- Assure le verrouillage positif de l'air d'alimentation et l'évacuation de l'air en aval
- Peut être cadennassé en position fermée



MODULAIR 300

**UNITÉS COMBINÉES F/R+L
MANOMÈTRE INCLUS**

- Conçues pour éliminer les particules jusqu'à 5 microns pour protéger l'équipement en aval
- Élimination supérieure de l'eau libre jusqu'à 98 % d'efficacité
- Régulation supérieure de la pression – régulateur à diaphragme
- Régulateur conçu pour l'excès de pression en aval
- Capuchon de réglage pousser-tirer
- Le dôme transparent montre l'alimentation en huile
- Bouton de réglage de distribution d'huile amovible pour une résistance aux manipulations

Spécifications

Orifice : 1/4 (F) NPT • 3/8 (F) NPT • 1/2 (F) NPT
Débit d'air maximal à 100 PSI (avec ou sans vanne) :
 1/4 : 35 SCFM • 3/8 : 50 SCFM • 1/2 : 55 SCFM

Température ambiante/média :
 Bol standard : 4 à 52 °C
 Bol en métal avec purgeur manuel : 4 à 80 °C
 Bol en métal avec purgeur auto : 4 à 66 °C

Pression maximale d'utilisation :
 Bol standard : 150 PSI
 Bol en métal avec purgeur manuel : 250 PSI (200 PSI avec vanne)
 Bol en métal avec purgeur auto : 200 PSI

Filtration : 5 microns
Purgeur : Manuel ou auto

Capacité du bol :
 Bol standard : 151 ml
 Bol en métal : 177 ml
Bol standard : Polycarbonate avec garde pare-éclats en nylon
Bol en métal : Aluminium avec voyant en nylon transparent
Joints : Nitrile

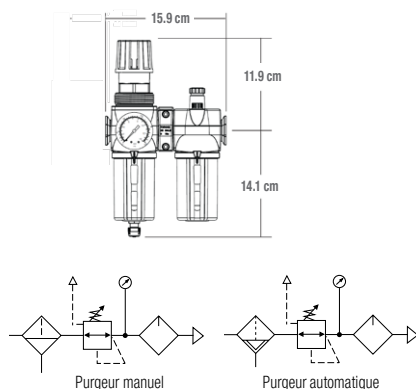

F/R+L

No de produit	Type de bol	Type de purgeur	Gamme de pression	Diam. orifice (F) NPT
50.625A	Standard	Manuel	0-125 PSI	1/4
50.626A	Standard	Auto	30-125 PSI	1/4
50.627A	Métal	Manuel	0-125 PSI	1/4
50.628A	Métal	Auto	30-125 PSI	1/4
50.630A	Standard	Manuel	0-125 PSI	3/8
50.631A	Standard	Auto	30-125 PSI	3/8
50.632A	Métal	Manuel	0-125 PSI	3/8
50.633A	Métal	Auto	30-125 PSI	3/8
50.635A	Standard	Manuel	0-125 PSI	1/2
50.636A	Standard	Auto	30-125 PSI	1/2
50.637A	Métal	Manuel	0-125 PSI	1/2
50.638A	Métal	Auto	30-125 PSI	1/2

- Les ensembles F/R+L offrent la compacité nécessaire là où l'espace est limité



F/R+L AVEC VANNE D'ARRÊT SÉCURITAIRE

No de produit	Type de bol	Type de purgeur	Gamme de pression	Diam. orifice (F) NPT
50.626A1	Standard	Auto	30-125 PSI	1/4
50.628A1	Métal	Auto	30-125 PSI	1/4
50.631A1	Standard	Auto	30-125 PSI	3/8
50.633A1	Métal	Auto	30-125 PSI	3/8
50.636A1	Standard	Auto	30-125 PSI	1/2
50.638A1	Métal	Auto	30-125 PSI	1/2

- Assure le verrouillage positif de l'air d'alimentation et l'évacuation de l'air en aval
- Peut être cadenassé en position fermée

300
1/4 • 3/8 • 1/2

MODULAIR 300

UNITÉS COMBINÉES F/R+Fc MANOMÈTRE INCLUS

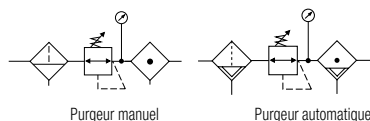
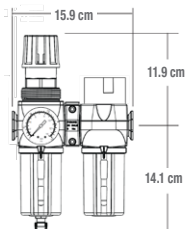

- Conçues pour éliminer les particules jusqu'à 5 microns pour protéger l'équipement en aval
- Élimination supérieure de l'eau libre jusqu'à 98 % d'efficacité
- Filtre coalescent conçu pour éliminer 99.98% des particules solides, des aérosols d'eau et d'huile supérieurs à 0.01 micron
- Filtre coalescent avec indicateur de pression différentielle pour signaler quand l'élément filtrant doit être changé
- Régulation supérieure de la pression — régulateur à diaphragme
- Conçues pour l'excès de pression en aval
- Capuchon de réglage pousser-tirer

Spécifications

Orifice : 1/4 (F) NPT • 3/8 (F) NPT • 1/2 (F) NPT

Débit d'air maximal à 100 PSI :
1/4 : 30 SCFM • 3/8 : 40 SCFM • 1/2 : 45 SCFM

Température ambiante/média :

Bol standard : 4 à 52 °C

Bol en métal avec purgeur manuel : 4 à 80 °C

Bol en métal avec purgeur auto : 4 à 66 °C

Pression maximale d'utilisation :

Bol standard : 150 PSI

Bol en métal avec purgeur manuel : 250 PSI

Bol en métal avec purgeur auto : 200 PSI

Gamme de pression :

Bol standard /métal avec purgeur manuel : 0-125 PSI

Bol standard /métal avec purgeur auto : 30-125 PSI

Filtration : (F) 5 microns

Filtration : (Fc) 0.01 micron

Purgeur : Manuel ou auto

Capacité du bol :

Bol standard : 151 ml

Bol en métal : 177 ml

Bol standard : Polycarbonate avec garde pare-éclats en nylon

Bol en métal : Aluminium avec voyant en nylon transparent

Joints : Nitrile

VANNE D'ARRÊT À ÉCHAPPEMENT SÉCURITAIRE



- Est conforme à la norme CSA Z460 et la norme OSHA 29 CFR partie 10
- La vanne d'arrêt à 3 orifices et 2 positions évacue la pression en aval lorsqu'elle est fermée
- Peut être verrouillée en position fermée uniquement avec un cadenas standard

BOL STANDARD		BOL EN MÉTAL		Diam. orifice (F) NPT
Purgeur man. No de produit	Purgeur auto No de produit	Purgeur man. No de produit	Purgeur auto No de produit	
50.665A	50.666A	50.667A	50.668A	1/4
50.670A	50.671A	50.672A	50.673A	3/8
50.685A	50.686A	50.687A	50.688A	1/2



MODULAIR 300



ACCESSOIRES

VANNES D'ARRÊT À ÉCHAPPEMENT SÉCURITAIRE

- Est conforme à la norme CSA Z460 et la norme OSHA 29 CFR partie 10
- La vanne d'arrêt à 3 orifices et 2 positions évacue la pression en aval lorsqu'elle est fermée
- Peut être verrouillée en position fermée uniquement avec un cadenas standard



No de produit	Diam. orifice
50.783A	1/4 (F) NPT
50.784A	3/8 (F) NPT
50.785A	1/2 (F) NPT

ADAPTATEURS DE RACCORDEMENT

- Un adaptateur de raccordement peut être installé entre des modules pour procurer 2 orifices auxiliaires
- Possibilité de faire pivoter la position de montage pour obtenir l'installation de fonctionnement la plus pratique
- Si seulement un seul orifice doit être utilisé, l'orifice inutilisé doit être fermé avec un bouchon



No de produit	Diam. orifices auxiliaires
50.792A	1/4 (F) NPT
50.793A	3/8 (F) NPT
50.794A	1/2 (F) NPT

ADAPTATEURS DE CANALISATION

- Conçus pour retirer rapidement un ou plusieurs modules d'un assemblage FRL sans avoir à dévisser les modules d'extrémité.
- Les orifices d'extrémité mâles ou femelles peuvent être fixés aux conduites d'entrée ou de sortie filetées
- Les ports d'extrémité sont fixés aux modules avec des serres de connexion

No de produit	Diam. orifice
50.951A	1/4 (F) NPT
50.952A	3/8 (F) NPT
50.953A	1/2 (F) NPT
50.954A	3/4 (F) NPT
50.964A	1/4 (M) NPT
50.965A	3/8 (M) NPT
50.966A	1/2 (M) NPT
50.967A	3/4 (M) NPT



SERRE POUR CONNEXION DE MODULES

- Conçue pour fournir un montage ou un démontage rapide et facile des modules 300 et 400
- 2 boulons à tête Allen serrent ou desserrent rapidement la serre de connexion à l'aide d'une clé hexagonale 5/32 ou 4mm
- La serre contient une plaque avec 2 joints toriques pour assurer une étanchéité positive entre les modules



No de produit
50.766A

SUPPORT MURAL

- 2 supports de montage sont normalement utilisés pour monter un FRL sur une surface verticale
- Le support de montage se fixe à la serre de connexion du module avec une seule vis
- Chaque support de montage utilise 2 boulons (1/4 ou 6mm) pour connecter l'ensemble FRL à une surface de montage



No de produit
50.767A

ENSEMBLE SERRE POUR CONNEXION ET SUPPORT MURAL



No de produit
50.765A

ENSEMBLE SUPPORT DE MONTAGE POUR RÉGULATEUR ET FILTRE/RÉGULATEUR

- Les régulateurs et filtre/régulateurs peuvent être montés sur une surface avec un support qui se fixe au régulateur
- L'ensemble comprend à la fois le support et l'écrou de montage



No de produit
50.722A

PRESSOSTAT

- Les pressostats fournissent un signal électrique pour avertir ou empêcher une sur-pressurisation ou une sous-pressurisation qui peut être préjudiciable à une machine ou à un processus
- La pression est réglable
- Les interrupteurs sont scellés, résistants aux vibrations et conçus pour fournir une protection fiable

Gamme d'ajustement : 25-100 PSI
 Diam. orifice : 1/4 (M) NPT
 5 AMP, 125/250 VAC ou 12/24 VDC
 Connexion électrique : DIN 43650A

No de produit
50.010A





MODULAIR 300

PIÈCES DE REMPLACEMENT



400

1/2 • 3/4

MODULAIR 400

FILTRES

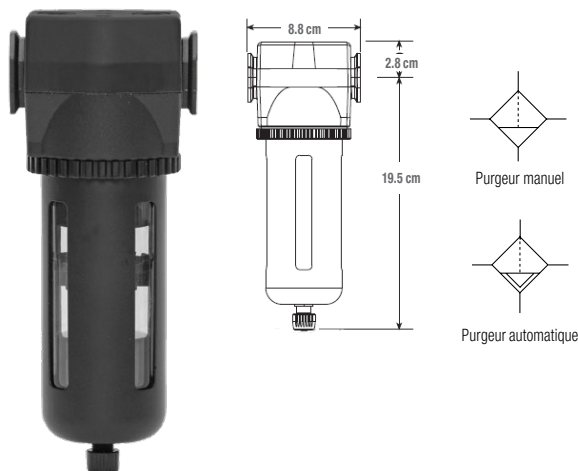

- Montage modulaire ou en ligne
- Débit d'air élevé
- Conçus pour éliminer les particules jusqu'à 5 microns pour protéger l'équipement en aval
- Élimination supérieure de l'eau libre jusqu'à 98 % d'efficacité
- Conception de serrage à montage frontal avec vis encapsulées

Spécifications

Orifice : 1/2 (F) NPT • 3/4 (F) NPT

Débit d'air maximal à 100 PSI :
1/2 : 130 SCFM • 3/4 : 160 SCFM

Température ambiante/média :

Bol standard : 4 à 52 °C

Bol en métal avec purgeur manuel : 4 à 80 °C

Bol en métal avec purgeur auto : 4 à 66 °C

Pression d'utilisation :

Bol standard avec purgeur manuel : 0-150 PSI

Bol standard avec purgeur auto : 30-150 PSI

Bol en métal avec purgeur manuel : 0-200 PSI

Bol en métal avec purgeur auto : 30-200 PSI

Filtration : 5 microns

Purgeur : Manuel ou auto

Capacité du bol : 270 ml

Bol standard : Polycarbonate avec garde pare-éclats en acier

Bol en métal : Aluminium avec voyant en nylon transparent

Joint : Nitrile

BOL STANDARD		BOL EN MÉTAL		Diam. orifice (F) NPT
Purgeur man No de produit	Purgeur auto No de produit	Purgeur man. No de produit	Purgeur auto No de produit	
50.140A	50.141A	50.142A	50.143A	1/2
50.150A	50.151A	50.152A	50.153A	3/4

FILTRES COALESCENTS

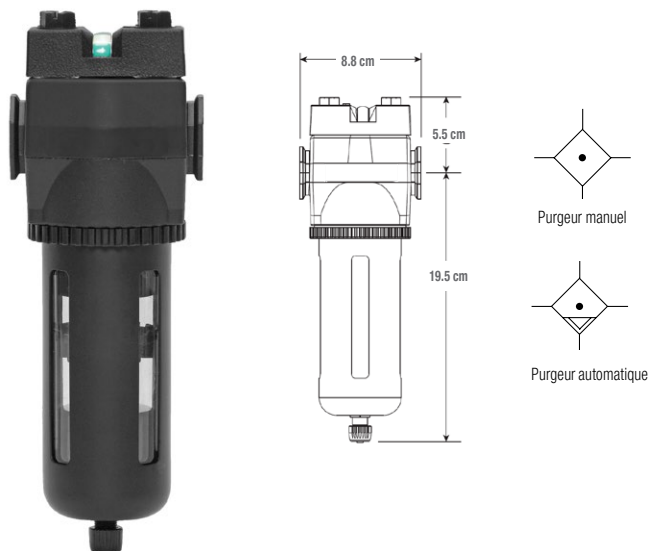

- Montage modulaire ou en ligne
- Débit d'air élevé
- Conçus pour éliminer 99.98% des particules solides, des aérosols d'eau et d'huile supérieurs à 0.01 micron
- Filtre coalescent avec indicateurs de pression différentielle pour signaler quand l'élément filtrant doit être changé
- Conception de serrage à montage frontal avec vis encapsulées

Spécifications

Orifice : 1/2 (F) NPT • 3/4 (F) NPT

Débit d'air maximal à 100 PSI :
1/2 : 65 SCFM • 3/4 : 70 SCFM

Température ambiante/média :

Bol standard : 4 à 52 °C

Bol en métal avec purgeur manuel : 4 à 80 °C

Bol en métal avec purgeur auto : 4 à 66 °C

Pression d'utilisation :

Bol standard avec purgeur manuel : 0-150 PSI

Bol standard avec purgeur auto : 30-150 PSI

Bol en métal avec purgeur manuel : 0-200 PSI

Bol en métal avec purgeur auto : 30-200 PSI

Filtration : 0.01 micron

Purgeur : Manuel ou auto

Capacité du bol : 270 ml

Bol standard : Polycarbonate avec garde pare-éclats en acier

Bol en métal : Aluminium avec voyant en nylon transparent

Joint : Nitrile

CONSEIL D'INSTALLATION

un filtre à usage général doit être installé avant un filtre coalescent pour garantir de bonnes performances et prolonger la durée de vie du filtre coalescent

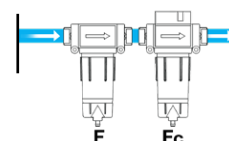

BOL STANDARD		BOL EN MÉTAL		Diam. orifice (F) NPT
Purgeur man No de produit	Purgeur auto No de produit	Purgeur man. No de produit	Purgeur auto No de produit	
50.945A	50.946A	50.947A	50.948A	1/2
50.959A	50.960A	50.962A	50.963A	3/4

400

1/2 • 3/4

MODULAIR 400

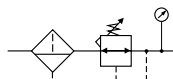
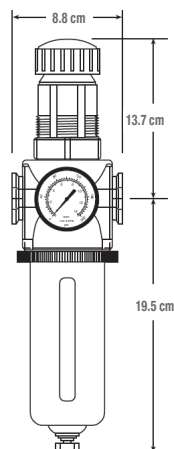
FILTRE/RÉGULATEURS
MANOMÈTRE INCLUS

Purgeur manuel

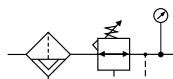

Purgeur automatique

- Montage modulaire ou en ligne
- Débit d'air élevé
- Conçus pour éliminer les particules jusqu'à 5 microns pour protéger l'équipement en aval
- Élimination supérieure de l'eau libre jusqu'à 98 % d'efficacité
- Régulation supérieure de la pression — régulateur à diaphragme
- Conçus pour l'excès de pression en aval
- Capuchon de réglage pousser-tirer
- Conception de serrage à montage frontal avec vis encapsulées

Spécifications

Orifice : 1/2 (F) NPT • 3/4 (F) NPT

Débit d'air maximal à 100 PSI :

1/2 : 120 SCFM • 3/4 : 120 SCFM

Température ambiante/média :

Bol standard : 4 à 52 °C

Bol en métal avec purgeur manuel : 4 à 80 °C

Bol en métal avec purgeur auto : 4 à 66 °C

Pression maximale d'utilisation :

Bol standard : 150 PSI

Bol en métal : 200 PSI

Gamme de pression :

Bol standard avec purgeur manuel : 0-125 PSI

Bol standard avec purgeur auto : 30-125 PSI

Bol en métal avec purgeur manuel : 0-125 PSI

Bol en métal avec purgeur auto : 30-125 PSI

Montage mural :

Trou de 52 mm requis

Purgeur : Manuel ou auto

Capacité du bol : 270 ml

Joints : Nitrile

BOL STANDARD		BOL EN MÉTAL		Diam. orifice (F) NPT
Purgeur man No de produit	Purgeur auto No de produit	Purgeur man. No de produit	Purgeur auto No de produit	
50.240A	50.241A	50.242A	50.243A	1/2
50.250A	50.251A	50.252A	50.253A	3/4

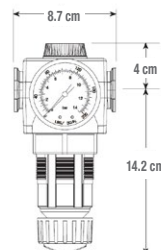
RÉGULATEURS
MANOMÈTRE INCLUS

- Montage modulaire ou en ligne
- Débit d'air élevé
- Régulation supérieure de la pression — régulateur à diaphragme
- Conçus pour l'excès de pression en aval
- Capuchon de réglage pousser-tirer
- Conception de serrage à montage frontal avec vis encapsulées

Spécifications

Orifice : 1/2 (F) NPT • 3/4 (F) NPT

Débit d'air maximal à 100 PSI :

1/2 : 80 SCFM • 3/4 : 90 SCFM

Température ambiante/média : 4 à 80 °C

Pression maximale d'utilisation : 300 PSI

Gamme de pression : 0-125 PSI

Montage mural : Trou de 52 mm requis

Valve : Laiton

Capuchon : Nylon

Joints : Nitrile

No de produit	Diam. orifice (F) NPT
50.340A	1/2
50.350A	3/4

400
1/2 • 3/4

MODULAIR 400

LUBRIFICATEURS

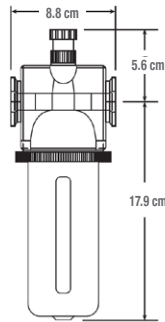

- Montage modulaire ou en ligne
- Débit d'air élevé
- La soupape à pointe de précision assure une distribution d'huile constante
- Le dôme transparent montre l'alimentation en huile
- Bouton de réglage de débit d'huile externe
- Conception de serrage à montage frontal avec vis encapsulées

Spécifications

Orifice : 1/2 (F) NPT • 3/4 (F) NPT

Débit d'air maximal à 100 PSI :
1/2: 110 SCFM • 3/4: 170 SCFM

Température ambiante/média :

Bol standard : 4 à 52 °C

Bol en métal : 4 à 80 °C

Pression d'utilisation :

Bol standard : 0-150 PSI

Bol en métal : 0-200 PSI

Capacité du bol : 270 ml

Bol standard : Polycarbonate avec garde pare-éclats en acier

Bol en métal : Aluminium avec voyant en nylon transparent

Joints : Nitrile

BOL STANDARD	BOL EN MÉTAL	Diam. orifice (F) NPT
No de produit	No de produit	
50.440A	50.442A	1/2
50.450A	50.452A	3/4

HUILES POUR OUTILS PNEUMATIQUES

HUILE SYNTHÉTIQUE POUR TEMPÉRATURES EXTRÊMES

Composition synthétique non détergente, à base de polyalphaoléfinés pour un rendement optimal pour outils et cylindres pneumatiques



HUILE MINÉRALE PRÉMIUM

Composition minérale non détergente pour un rendement maximal et performance accrue des outils à air



Pour plus de détails voir groupe 4, série 69

400

1/2 • 3/4

MODULAIR 400

UNITÉS COMBINÉES F+R+L
MANOMÈTRE INCLUS

- Conçues pour éliminer les particules jusqu'à 5 microns pour protéger l'équipement en aval
- Élimination supérieure de l'eau libre jusqu'à 98 % d'efficacité
- Régulation supérieure de la pression – régulateur à diaphragme
- Conçues pour l'excès de pression en aval
- Capuchon de réglage pousser-tirer
- Le dôme transparent montre l'alimentation en huile
- Bouton de réglage de distribution d'huile amovible pour une résistance aux manipulations

Spécifications

Orifice : 1/2 (F) NPT • 3/4 (F) NPT

Débit d'air maximal à 100 PSI
(avec ou sans vanne) :

1/2 : 100 SCFM • 3/4 : 120 SCFM

Température ambiante/média :

Bol standard : 4 à 52 °C

Bol en métal avec purgeur manuel : 4 à 80 °C

Bol en métal avec purgeur auto : 4 à 66 °C

Pression maximale d'utilisation :

Bol standard : 150 PSI

Bol en métal : 200 PSI

Filtration : 5 microns

Purgeur : Manuel ou auto

Capacité du bol : 270 ml

Bol standard : Polycarbonate avec garde pare-éclats en acier

Bol en métal : Aluminium avec voyant en nylon transparent

Joints : Nitrile

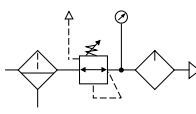
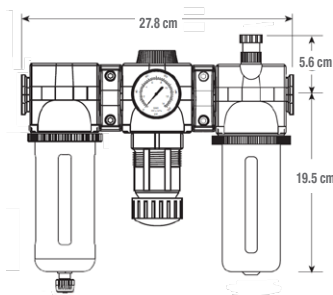

Purgeur manuel

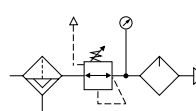

Purgeur automatique



Vanne d'arrêt

F+R+L

No de produit	Type de bol	Type de purgeur	Gamme de pression	Diam. orifice (F) NPT
50.540A	Standard	Manuel	0-125 PSI	1/2
50.541A	Standard	Auto	30-125 PSI	1/2
50.542A	Métal	Manuel	0-125 PSI	1/2
50.543A	Métal	Auto	30-125 PSI	1/2
50.550A	Standard	Manuel	0-125 PSI	3/4
50.551A	Standard	Auto	30-125 PSI	3/4
50.552A	Métal	Manuel	0-125 PSI	3/4
50.553A	Métal	Auto	30-125 PSI	3/4

- Les unités F+R+L sont les plus utilisées



F+R+L AVEC VANNE D'ARRÊT SÉCURITAIRE

No de produit	Type de bol	Type de purgeur	Gamme de pression	Diam. orifice (F) NPT
50.541A1	Standard	Auto	30-125 PSI	1/2
50.543A1	Métal	Auto	30-125 PSI	1/2
50.551A1	Standard	Auto	30-125 PSI	3/4
50.553A1	Métal	Auto	30-125 PSI	3/4

- Assure le verrouillage positif de l'air d'alimentation et l'évacuation de l'air en aval
- Peut être cadenassé en position fermée

400

1/2 • 3/4

MODULAIR 400

UNITÉS COMBINÉES F/R+L MANOMÈTRE INCLUS

- Conçues pour éliminer les particules jusqu'à 5 microns pour protéger l'équipement en aval
- Élimination supérieure de l'eau libre jusqu'à 98 % d'efficacité
- Régulation supérieure de la pression – régulateur à diaphragme
- Conçues pour l'excès de pression en aval
- Capuchon de réglage pousser-tirer
- Le dôme transparent montre l'alimentation en huile
- Bouton de réglage de distribution d'huile amovible pour une résistance aux manipulations

Spécifications

Orifice : 1/2 (F) NPT • 3/4 (F) NPT

Débit d'air maximal à 100 PSI
(avec ou sans vanne) :

1/2 : 120 SCFM • 3/4 : 130 SCFM

Température ambiante/média :

Bol standard : 4 à 52 °C

Bol en métal avec purgeur manuel : 4 à 80 °C

Bol en métal avec purgeur auto : 4 à 66 °C

Pression maximale d'utilisation :

Bol standard : 150 PSI

Bol en métal : 200 PSI

Filtration : 5 microns

Purgeur : Manuel ou auto

Capacité du bol : 270 ml

Bol standard : Polycarbonate avec garde pare-éclats en acier

Bol en métal : Aluminium avec voyant en nylon transparent

Joint : Nitrile

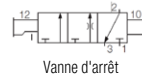
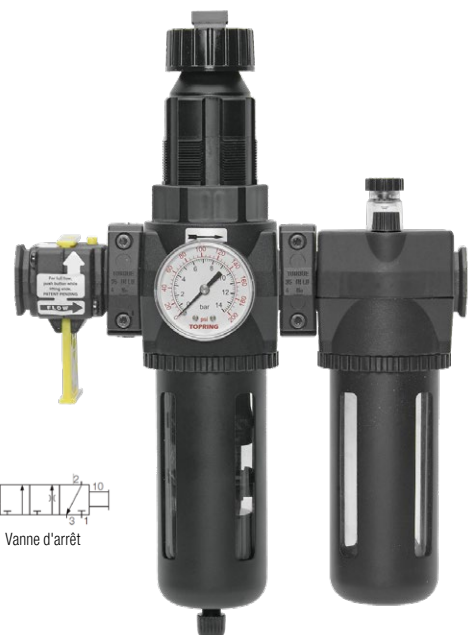
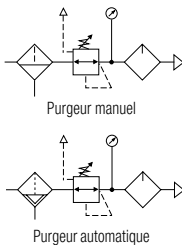
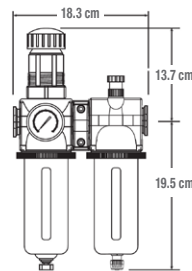

F/R+L

No de produit	Type de bol	Type de purgeur	Gamme de pression	Diam. orifice (F) NPT
50.640A	Standard	Manuel	0-125 PSI	1/2
50.641A	Standard	Auto	30-125 PSI	1/2
50.642A	Métal	Manuel	0-125 PSI	1/2
50.643A	Métal	Auto	30-125 PSI	1/2
50.650A	Standard	Manuel	0-125 PSI	3/4
50.651A	Standard	Auto	30-125 PSI	3/4
50.652A	Métal	Manuel	0-125 PSI	3/4
50.653A	Métal	Auto	30-125 PSI	3/4

- Les ensembles F/R+L offrent la compacité nécessaire là où l'espace est limité

F/R+L AVEC VANNE D'ARRÊT SÉCURITAIRE

No de produit	Type de bol	Type de purgeur	Gamme de pression	Diam. orifice (F) NPT
50.641A1	Standard	Auto	30-125 PSI	1/2
50.643A1	Métal	Auto	30-125 PSI	1/2
50.651A1	Standard	Auto	30-125 PSI	3/4
50.653A1	Métal	Auto	30-125 PSI	3/4

- Assure le verrouillage positif de l'air d'alimentation et l'évacuation de l'air en aval
- Peut être cadénassé en position fermée

400
1/2 • 3/4

MODULAIR 400

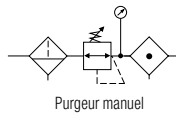
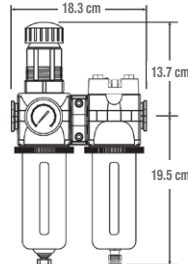
UNITÉS COMBINÉES F/R+Fc
MANOMÈTRE INCLUS

Purgeur manuel

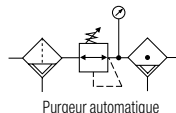

Purgeur automatique

- Combinaison haute performance avec 2 unités
- Conception à haut débit
- Conçues pour éliminer les particules jusqu'à 5 microns pour protéger l'équipement en aval
- Élimination supérieure de l'eau libre jusqu'à 98 % d'efficacité
- Filtre coalescent conçu pour éliminer 99.98% des particules solides, des aérosols d'eau et d'huile supérieurs à 0.01 micron
- Filtre coalescent avec indicateur de pression différentielle pour signaler quand l'élément filtrant doit être changé
- Régulation supérieure de la pression — régulateur à diaphragme
- Conçues pour l'excès de pression en aval
- Capuchon de réglage pousser-tirer

Spécifications

Orifice : 1/2 (F) NPT • 3/4 (F) NPT

Débit d'air maximal à 100 PSI :

1/2 : 65 SCFM • 3/4 : 70 SCFM

Température ambiante/média :

Bol standard : 4 à 52 °C

Bol en métal avec purgeur manuel : 4 à 80 °C

Bol en métal avec purgeur auto : 4 à 66 °C

Pression maximale d'utilisation :

Bol standard : 150 PSI

Bol en métal : 200 PSI

Gamme de pression :

Bol standard avec purgeur manuel : 0-125 PSI

Bol standard avec purgeur auto : 30-125 PSI

Bol en métal avec purgeur manuel : 0-125 PSI

Bol en métal avec purgeur auto : 30-125 PSI

Filtration : (F) 5 microns

Filtration : (Fc) 0.01 micron

Purgeur : Manuel ou auto

Capacité du bol : 270 ml

Bol standard : Polycarbonate avec garde pare-éclats en acier

Bol en métal : Aluminium avec voyant en nylon transparent

Joints : Nitrile

VANNE D'ARRÊT
À ÉCHAPPEMENT
SÉCURITAIRE

- Est conforme à la norme CSA Z460 et la norme OSHA 29 CFR partie 10
- La vanne d'arrêt à 3 orifices et 2 positions évacue la pression en aval lorsqu'elle est fermée
- Peut être verrouillée en position fermée uniquement avec un cadenas standard

BOL STANDARD		BOL EN MÉTAL		Diam. orifice (F) NPT
Purgeur man. No de produit	Purgeur auto No de produit	Purgeur man. No de produit	Purgeur auto No de produit	
50.675A	50.676A	50.677A	50.678A	1/2
50.680A	50.681A	50.682A	50.683A	3/4

400

1/2 • 3/4

MODULAIR 400



ACCESSOIRES

VANNES D'ARRÊT À ÉCHAPPEMENT SÉCURITAIRE

- Conforme à la norme CSA Z460 et à la norme OSHA 29 CFR partie 10
- La vanne d'arrêt à 3 orifices et 2 positions évacue la pression en aval lorsqu'elle est fermée
- Peuvent être verrouillées en position fermée uniquement avec un cadenas standard



No de produit	Diam. Orifice
50.785A	1/2 (F) NPT
50.786A	3/4 (F) NPT

ADAPTATEURS DE RACCORDEMENT

- Un adaptateur de raccordement peut être installé entre des modules pour procurer 2 orifices auxiliaires
- Possibilité de faire pivoter la position de montage pour obtenir l'installation de fonctionnement la plus pratique
- Si seulement un seul orifice doit être utilisé, l'orifice inutilisé doit être fermé avec un bouchon



No de produit	Diam. orifices auxiliaires
50.792A	1/4 (F) NPT
50.793A	3/8 (F) NPT
50.794A	1/2 (F) NPT

ADAPTATEURS DE CANALISATION

- Conçus pour retirer rapidement un ou plusieurs modules d'un assemblage FRL sans avoir à dévisser les modules d'extrémité.
- Les orifices d'extrémité mâles ou femelles peuvent être fixées aux conduites d'entrée ou de sortie filetées
- Les ports d'extrémité sont fixés aux modules avec des serres de connexion

No de produit	Diam. orifice
50.951A	Orifice
50.952A	3/8 (F) NPT
50.953A	1/2 (F) NPT
50.954A	3/4 (F) NPT
50.964A	1/4 (M) NPT
50.965A	3/8 (M) NPT
50.966A	1/2 (M) NPT
50.967A	3/4 (M) NPT



SERRE POUR CONNEXION DE MODULES

- Conçue pour fournir un montage ou un démontage rapide et facile des modules 300 et 400
- 2 boulons à tête Allen serrent ou desserrent rapidement la serre de connexion à l'aide d'une clé hexagonale 5/32 ou 4mm
- La serre contient une plaque avec 2 joints toriques pour assurer une étanchéité positive entre les modules



No de produit
50.766A

SUPPORT MURAL

- 2 supports de montage sont normalement utilisés pour monter un FRL sur une surface verticale
- Le support de montage se fixe à la serre de connexion du module avec une seule vis
- Chaque support de montage utilise 2 boulons (1/4 ou 6mm) pour connecter l'ensemble FRL à une surface de montage



No de produit
50.767A

ENSEMBLE SERRE POUR CONNEXION ET SUPPORT MURAL



No de produit
50.765A

A + B

ENSEMBLE SUPPORT DE MONTAGE POUR RÉGULATEUR ET FILTRE/RÉGULATEUR

- Les régulateurs et filtre/régulateurs peuvent être montés sur une surface avec un support qui se fixe au régulateur
- L'ensemble comprend à la fois le support et l'écrou de montage



No de produit
50.723A

PRESSOSTAT

- Les pressostats fournissent un signal électrique pour avertir ou empêcher une sur-pressurisation ou une sous-pressurisation qui peut être préjudiciable à une machine ou à un processus
- La pression est réglable
- Les interrupteurs sont scellés, résistants aux vibrations et conçus pour fournir une protection fiable

Gamme d'ajustement : 25-100 PSI
 Diam. orifice : 1/4 (M) NPT
 5 AMP, 125/250 VAC ou 12/24 VDC
 Connexion électrique : DIN 43650A

No de produit
50.010A



400
1/2 • 3/4

MODULAIR 400

PIÈCES DE REMPLACEMENT



No de produit 50.000A
Purgeur manuel
F, Fc, F/R 300 & 400



No de produit 50.003A
Purgeur auto
F, Fc, F/R 300 & 400



No de produit 50.014A
Diaphragme avec échappement
R, F/R 400



No de produit 50.041A
Élément 5 microns
F, F/R 400



No de produit 50.080A
Élément 0.01 micron
Fc 400



No de produit 50.804A
Bol standard (purgeur manuel)
F, Fc, F/R 400



No de produit 50.805A
Bol en métal (purgeur manuel)
F, Fc, F/R 400



No de produit 50.840A
Bol standard (purgeur auto)
F, Fc, F/R 400



No de produit 50.842A
Bol métal (purgeur auto)
F, Fc, F/R 400



No de produit 50.810A
Bol standard
L 400



No de produit 50.811A
Bol en métal
L 400



No de produit 55.415
Manomètre de remplacement
0-160 PSI



No de produit 50.037A
Indicateur de pression différentielle
Fc 400



No de produit 50.061A
Bouchon de remplissage rapide
L 400

NOTES

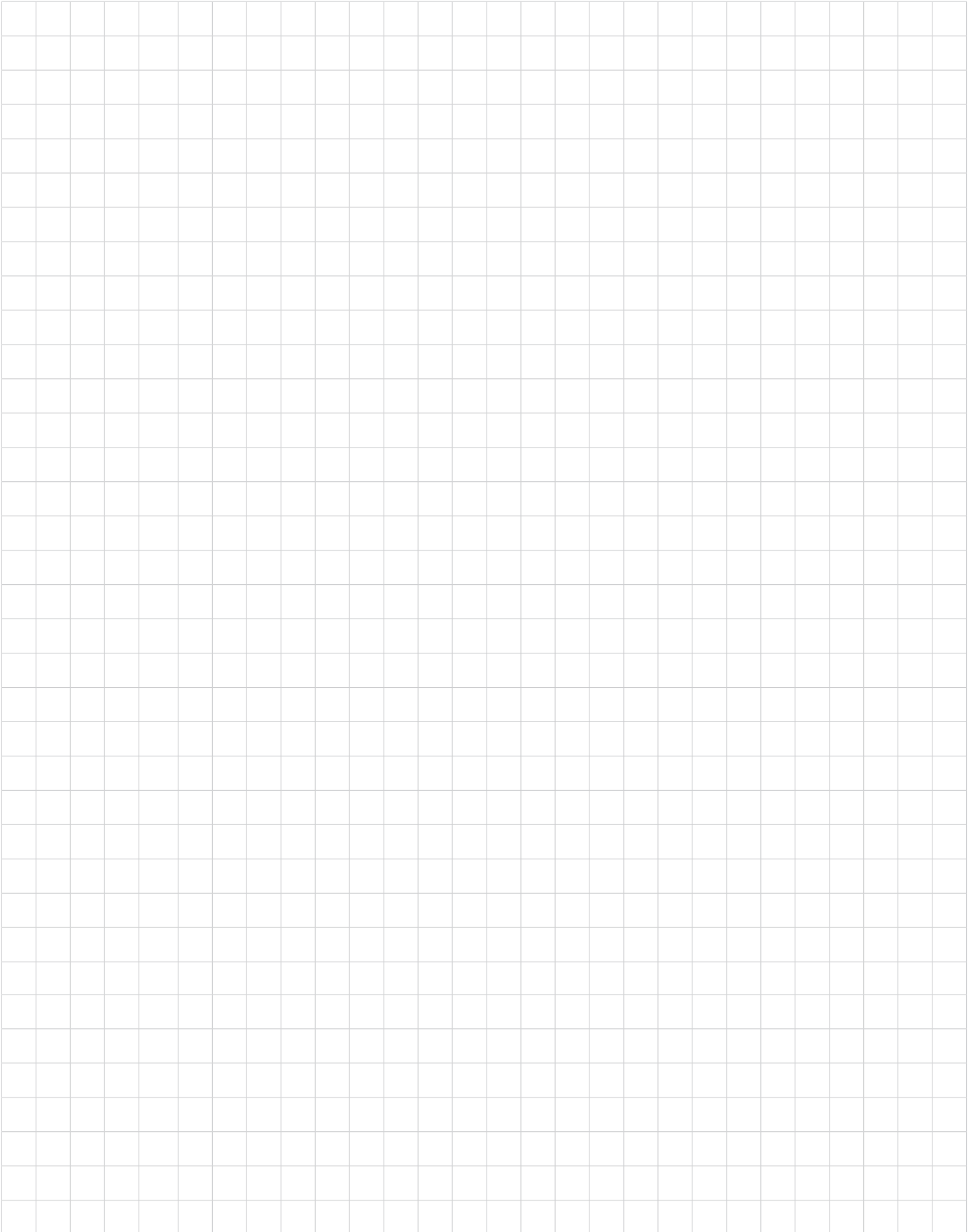

AIRFLO

Filtres, régulateurs et lubrificateurs



Groupe 3 • Série 51

TOPRING
Solutions en air comprimé

AIRFLO

FILTRES, RÉGULATEURS ET LUBRIFICATEURS

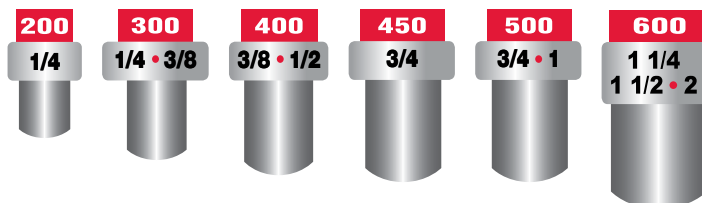

Caractéristiques et avantages

- Performances élevées en filtration, régulation et lubrification
- Système modulaire permettant un montage et un démontage simple et rapide
- Format compact s'adaptant à la plupart des applications
- Disponibles en 6 grandeurs de modèle (200, 300, 400, 450, 500 et 600) et comportant des orifices variés (1/4, 3/8, 1/2, 3/4, 1 po, 1-1/4, 1-1/2 et 2 po) pour s'adapter à plusieurs applications
- Débit d'air :
De 1/4 à 1 po : 18 à 283 SCFM
De 1-1/4 à 2 po : 405 à 775 SCFM
- Concept modulaire comportant des séparateurs et des supports afin de faciliter l'assemblage et le démontage (200, 300, 400, 450 et 500)
- Les modèles 200, 300, 400, 450 et 500 sont offerts avec des bols en polycarbonate munis de garde ou avec des bols en aluminium
- Les modèles 600 sont offerts avec des bols en aluminium
- Verrouillage du bol avec un dispositif à baïonnette
- Lubrifiant d'assemblage sans silicone
- Valves de départ graduel disponibles pour les modèles 200, 300 et 400
- Régulateurs de précision disponibles pour les modèles 300 et 400

Matériaux

Composition du corps : Aluminium moulé

Composition du bol : Polycarbonate avec protecteur en acier / Aluminium moulé

Garde du bol standard : Acier

Type de régulateur : À échappement

Filtration :

200 • 300 • 400 • 450 • 500 (filtre) : Polyéthylène 5 microns

300 • 400 • 450 • 500 (filtre coalescent) : Papier filtre en fibre de verre 0.3 micron

600 (filtre) : Bronze poreux, 5 microns

Auvent et essoreuse : ABS

Joints toriques et diaphragme : Caoutchouc EPDM

Bouchon du régulateur : 200 • 300 : Nylon renforcé

400 • 450 • 500 • 600 : Aluminium moulé

Bouchon d'ajustement du régulateur : Nylon renforcé

Diaphragme : Caoutchouc EPDM

Distributeur à clapet : Laiton et caoutchouc

Ressort du régulateur : Acier inoxydable

Voyant du lubrificateur : Polycarbonate

Bouchon de remplissage : ABS

Dispositif de retenue : ABS

Bouton de réglage du lubrificateur : ABS

Clapet antiretour : Polyuréthane

Spécifications

Pression maximale d'utilisation : 150 PSI

Température d'utilisation : 5 à 60 °C

Filtration : 5 microns

Filtration coalescente : 0.3 micron

Purgeur : Semi-automatique ou automatique



Produits AIRFLO en acier inoxydable disponibles, voir pages 38 à 41

AIRFLO

LA MODULARITÉ PERMET UNE ÉCONOMIE DE TEMPS ET D'ARGENT

Les unités modulaires FRL AIRFLO sont faciles à assembler, à démonter et à installer.

Les unités sont tout simplement assemblées à l'aide d'espaces et de bagues d'étanchéité inclus, sans recourir aux raccords de tuyauterie.

En utilisant les adaptateurs de tuyauterie, l'unité s'installe tout simplement en vissant les adaptateurs de tuyauterie aux extrémités de la tuyauterie et en la fixant à l'aide des espaces, des joints d'étanchéité et des vis (modèles 200, 300, 400 et 500).

Le retrait pour des besoins d'entretien est aussi facile. Il suffit d'enlever les vis et les espaces pour retirer l'unité.



Assemblage simplifié avec une clé Allen



Les unités s'assemblent et se désassemblent rapidement et facilement

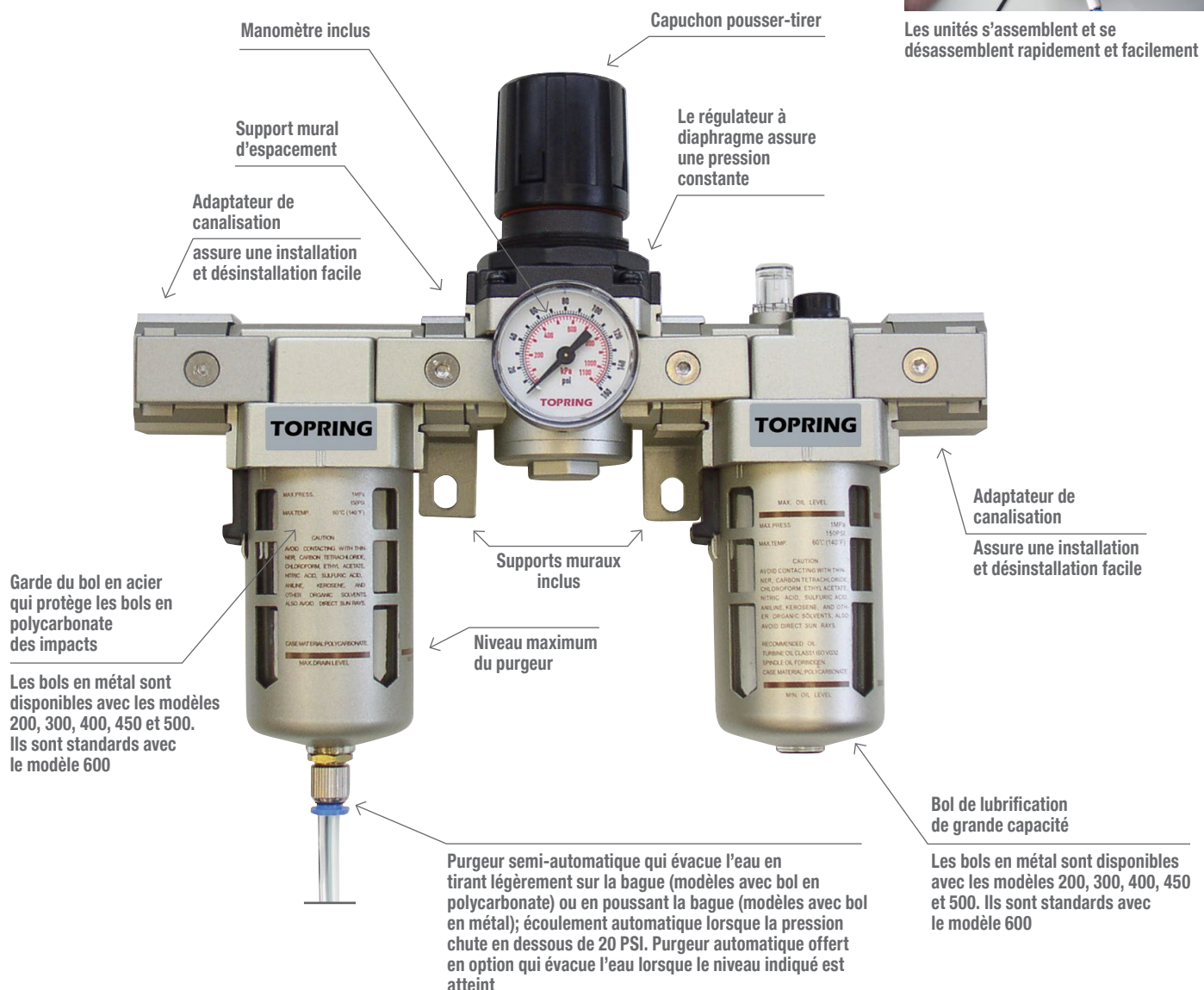

AIRFLO

LA MODULARITÉ EST POSSIBLE GRÂCE AUX ADAPTATEURS DE TUYAUTERIE

Le plus grand défi avec les unités FRL standards qui nécessitent des raccords en laiton consiste à visser l'unité aux extrémités opposées de la canalisation (pendant le serrage à un bout, l'autre bout se desserre).

À l'aide des adaptateurs de canalisation fournis avec les FRL modulaires AIRFLO de TOPRING, l'unité s'installe simplement en vissant les adaptateurs de canalisation aux extrémités de la canalisation et en fixant fermement le bloc FRL à l'aide des espaceurs, des vis et des bagues d'étanchéité inclus.

Le retrait pour des besoins d'entretien est aussi simple. Il suffit d'enlever les vis et les espaceurs pour retirer l'unité.

L'ajout d'adaptateurs s'avère donc le moyen idéal de monter et de démonter les unités FRL sans trop de difficulté.

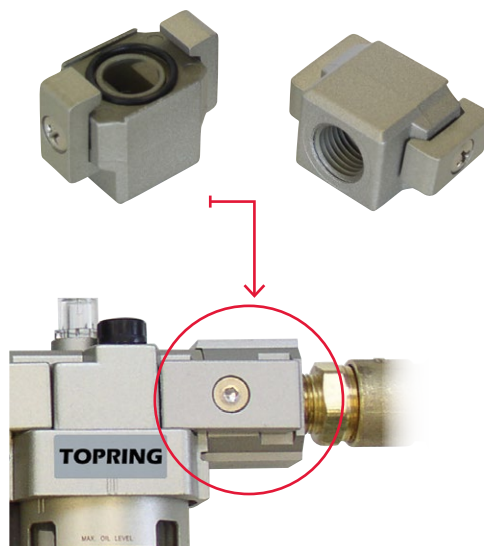

TYPE STANDARD → PLUS DIFFICILE



Les FRL de type standard se connectent à l'aide de raccords en laiton



Ceci rend l'entretien difficile

TYPE MODULAIRE → PLUS FACILE

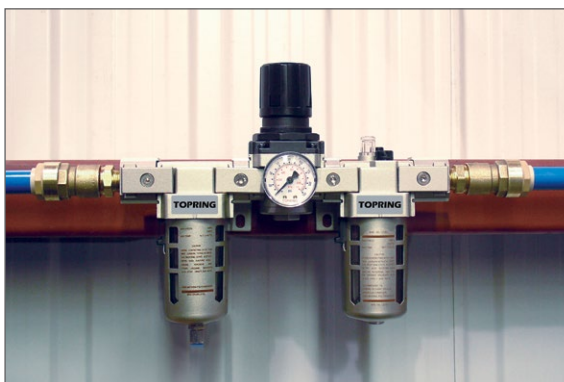

Les FRL AIRFLO sont facilement installés à l'aide d'adaptateurs de canalisation

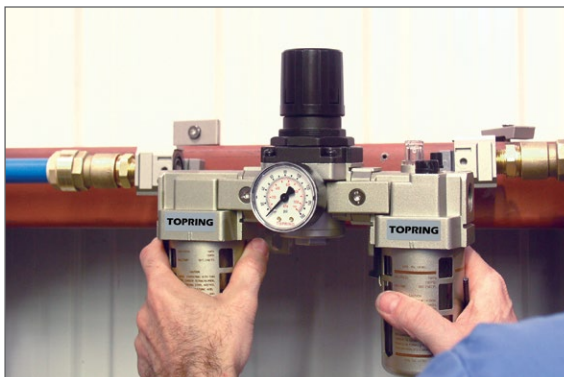

La désinstallation devient alors très simple

200
1/4 **AIRFLO 200**

UNITÉS COMBINÉES F+R+L
MANOMÈTRE INCLUS

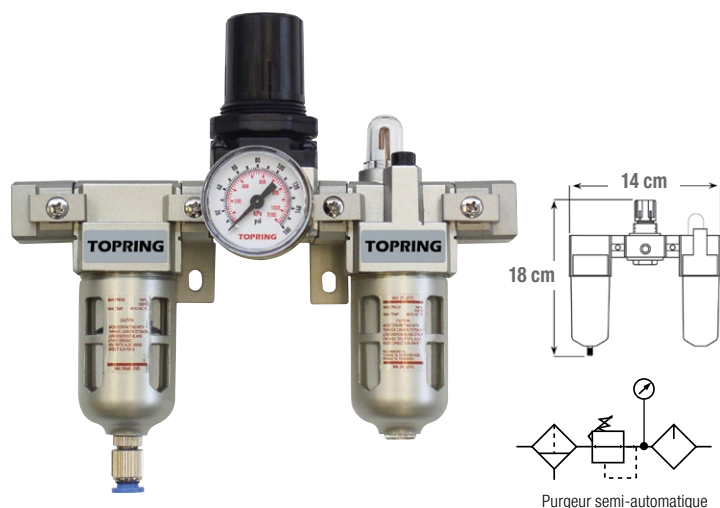

- Se désassemble facilement
- Contrôle précis de la pression
- Capuchon pousser-tirer ajustable
- Purgeur standard semi-automatique qui évacue l'eau en poussant la bague vers le haut
- Taux de lubrification ajusté selon le débit d'air
- Manomètre, adaptateurs de canalisation et supports muraux inclus

Spécifications

Orifice : 1/4 (F) NPT

Débit d'air maximal à 100 PSI : 18 SCFM

Pression maximale d'utilisation : 150 PSI

Gamme de pression : Standard : 5-125 PSI
Options : 5-30 PSI • 5-60 PSI

Température d'utilisation : 5 à 60°C

Filtration : 5 microns

Purgeur

Bol standard : Semi-automatique • Tube D.E. 6 mm

Bol en métal : Semi-automatique • (F) M5

Capacité du bol : Filtre 15 ml – Lubrificateur 25 ml

Orifice du manomètre : 1/8 (F) NPT

BOL STANDARD	BOL EN MÉTAL	Diamètre orifice (F) NPT
No de produit	No de produit	
51.210	51.212	1/4

UNITÉS COMBINÉES F/R+L
MANOMÈTRE INCLUS

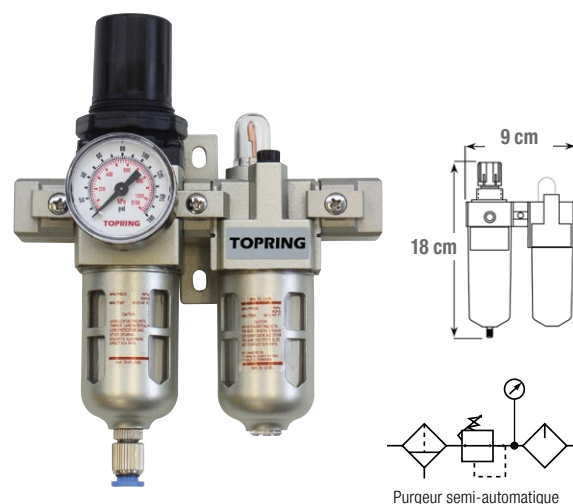

- Format compact avec filtre/régulateur intégré
- Contrôle précis de la pression
- Capuchon pousser-tirer ajustable
- Purgeur standard semi-automatique qui évacue l'eau en poussant la bague vers le haut
- Taux de lubrification ajusté selon le débit d'air
- Manomètre, adaptateurs de canalisation et support mural inclus

Spécifications

Orifice : 1/4 (F) NPT

Débit d'air maximal à 100 PSI : 18 SCFM

Pression maximale d'utilisation : 150 PSI

Gamme de pression : Standard : 5-125 PSI
Options : 5-30 PSI • 5-60 PSI

Température d'utilisation : 5 à 60°C

Filtration : 5 microns

Purgeur

Bol standard : Semi-automatique • Tube D.E. 6 mm

Bol en métal : Semi-automatique • (F) M5

Capacité du bol : Filtre 15 ml – Lubrificateur 25 ml

Orifice du manomètre : 1/8 (F) NPT

BOL STANDARD	BOL EN MÉTAL	Diamètre orifice (F) NPT
No de produit	No de produit	
51.220	51.222	1/4

200
1/4
AIRFLO 200

FILTRES

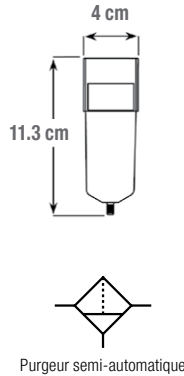

- Format compact
- Élimination de l'eau par force centrifuge
- Élimination des contaminants jusqu'à 5 microns
- Purgeur standard semi-automatique qui évacue l'eau en poussant la bague vers le haut
- Support mural inclus

Spécifications

Orifice : 1/4 (F) NPT
 Débit d'air maximal à 100 PSI : 26 SCFM
 Pression maximale d'utilisation : 150 PSI
 Température d'utilisation : 5 à 60 °C
 Filtration : 5 microns
 Purgeur
 Bol standard : Semi-automatique • Tube D.E. 6 mm
 Bol en métal : Semi-automatique • (F) M5
 Capacité du bol : 15 ml

CONSEIL D'INSTALLATION

Un filtre à usage général doit être installé avant un filtre coalescent pour garantir de bonnes performances et prolonger la durée de vie du filtre coalescent

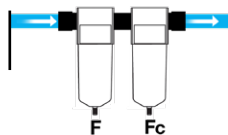

BOL STANDARD	BOL EN MÉTAL	Diamètre orifice (F) NPT
No de produit	No de produit	
51.260	51.262	1/4

FILTRE/RÉGULATEURS
MANOMÈTRE INCLUS

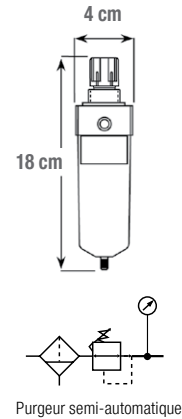

- Filtre et régulateur intégrés pour économiser de l'espace
- Élimination de l'eau par force centrifuge
- Élimination des contaminants jusqu'à 5 microns
- Purgeur standard semi-automatique qui évacue l'eau en poussant la bague vers le haut
- Contrôle précis de la pression
- Capuchon pousser-tirer ajustable
- Manomètre et support mural inclus

Spécifications

Orifice : 1/4 (F) NPT
 Débit d'air maximal à 100 PSI : 19 SCFM
 Pression maximale d'utilisation : 150 PSI
 Gamme de pression : Standard : 5-125 PSI
 Options : 5-30 PSI • 5-60 PSI
 Température d'utilisation : 5 à 60 °C
 Filtration : 5 microns
 Purgeur
 Bol standard : Semi-automatique • Tube D.E. 6 mm
 Bol en métal : Semi-automatique • (F) M5
 Capacité du bol : 15 ml
 Orifice du manomètre : 1/8 (F) NPT

BOL STANDARD	BOL EN MÉTAL	Diamètre orifice (F) NPT
No de produit	No de produit	
51.250	51.252	1/4

200
1/4

AIRFLO 200

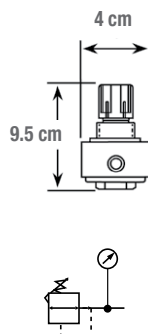
RÉGULATEURS
MANOMÈTRE INCLUS

- Format compact
- Contrôle précis de la pression
- Capuchon pousser-tirer ajustable
- Manomètre et support mural inclus

Spécifications

Orifice : 1/4 (F) NPT

Débit d'air maximal à 100 PSI : 19 SCFM

Pression maximale d'utilisation : 150 PSI

Température d'utilisation : 5 à 60°C

Orifice du manomètre : 1/8 (F) NPT

No de produit	Gamme de pression PSI	Diamètre orifice (F) NPT	Manomètre de remplacement
51.240*	5 - 125	1/4	55.120
51.241	5 - 60	1/4	55.105
51.242	5 - 30	1/4	55.100

* Modèle populaire

LUBRIFICATEURS

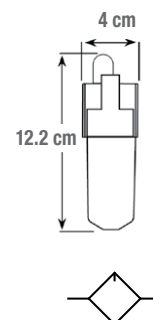

- Format compact
- Taux de lubrification ajusté selon le débit d'air
- Support mural inclus

Spécifications

Orifice : 1/4 (F) NPT

Débit d'air maximal à 100 PSI : 28 SCFM

Pression maximale d'utilisation : 150 PSI

Température d'utilisation : 5 à 60°C

Capacité du bol : 25 ml

CONSEIL D'INSTALLATION

Le lubrificateur doit être installé à moins de 8 mètres de l'outil

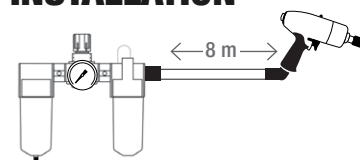

BOL STANDARD	BOL EN MÉTAL	Diamètre orifice (F) NPT
No de produit	No de produit	
51.230	51.232	1/4

200 AIRFLO 200

1/4

VANNE D'ARRÊT À ÉCHAPPEMENT SÉCURITAIRE

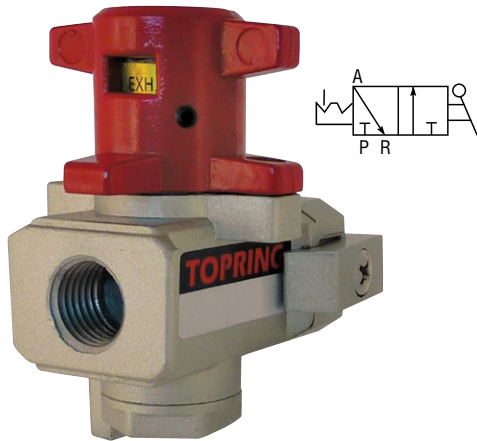

- Soupape d'arrêt qui coupe l'entrée et la sortie d'air pour éléments FRL AIRFLO
- Soupape à 3 orifices/2 positions qui relâche la pression en position de fermeture
- Blocable en position fermée
- Montage direct sur les composants AIRFLO à l'aide des espaceurs standards AIRFLO
- Orifices filetés pour montage en circuit direct avec d'autres composants
- Accepte un cadenas standard ou un système de verrouillage multiple
- Support mural inclus
- Conforme aux normes de l'OSHA 29 CFR – 10e partie

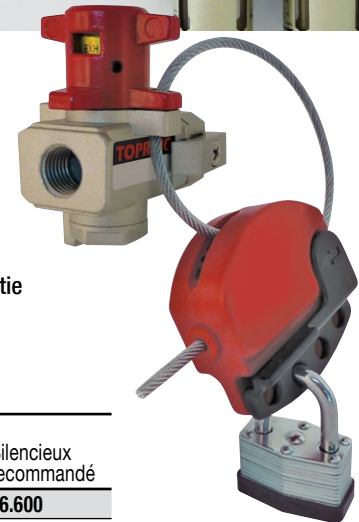

Spécifications

Pression maximale : 150 PSI

No de produit	Diamètre orifice (F) NPT	Orifice d'échappement (F) NPT	Trou de verrouillage (mm)	Silencieux recommandé
51.270	1/4	1/8	6	86.600

VALVES À DÉPART GRADUEL

La valve à départ graduel permet de contrôler l'alimentation d'un système d'air comprimé avec un signal électrique. Le signal électrique ouvre la valve de façon progressive, évitant un coup de bélier potentiel qui pourrait endommager les équipements sensibles du système tels que les régulateurs. Lorsque le signal électrique est coupé, la valve ferme l'alimentation d'air comprimé et évacue la pression du système.

- Combine valve à départ graduel et échappement rapide en une seule unité
- Peut être installé directement sur les composants AIRFLO en utilisant les supports AIRFLO
- Orifices filetés permettent l'utilisation avec d'autres composants TOPRING



Spécifications

Orifice : 1/4 (F) NPT
 Débit d'air maximal : 86 SCFM
 Pression d'utilisation : 44 à 145 PSI
 Température d'utilisation : 0 à 60 °C
 Orifice d'échappement : 1/4 (F) NPT

CONSEIL D'INSTALLATION

L'unité doit être installée en amont d'une unité combinée FRL et en aval d'une vanne d'arrêt d'échappement sécuritaire



No de produit	Diamètre orifice (F) NPT	Voltage
51.295	1/4	110 VAC
51.295.03	1/4	24 VDC

FONCTIONNEMENT

Lorsque la valve est installée dans un système à air comprimé et qu'il n'y a aucun signal électrique au pilote interne, l'air est bloqué. Lorsqu'un signal électrique est reçu au pilote interne, la valve est activée. À ce moment, le débit d'air débute graduellement et est contrôlé par la soupape à pointeau. Lorsque la pression en aval atteint environ 50 % de la pression d'alimentation, le mécanisme de la valve principale ouvre complètement permettant un débit maximal dans le système. Si le signal électrique ou de la pression du système est perdu, la valve revient à son état initial et la pression en aval est évacuée.

200

1/4

PIÈCES DE REMPLACEMENT ET DE RÉPARATION POUR AIRFLO 200



No de produit 51.090.05
Élément 5 microns
pour F, F/R AIRFLO 200



No de produit 51.800
Bol standard + protecteur
(purgeur semi-auto)
pour F, F/R AIRFLO 200



No de produit 51.801
Bol en métal (purgeur semi-auto)
pour F, F/R AIRFLO 200



No de produit 51.850
Bol standard + protecteur
pour L AIRFLO 200



No de produit 51.849
Bol en métal
pour L AIRFLO 200



No de produit 51.122
Diaphragme + piston
pour R, F/R AIRFLO 200



No de produit 51.851
Dôme pour L AIRFLO 200



Manomètres de remplacement
pour R, F/R AIRFLO 200

No de produit 55.100 0-30 PSI
No de produit 55.105 0-60 PSI
No de produit 55.120 0-160 PSI



No de produit 51.950
Adaptateurs de canalisation
1/4 (F) NPT (2) pour AIRFLO 200



No de produit 51.030
Espaceur + support en « L »
pour AIRFLO 200



No de produit 51.005
Espaceur + support en « T »
pour AIRFLO 200



No de produit 51.070
Support de fixation
pour F, L AIRFLO 200



No de produit 51.050
Support de fixation
pour R, F/R AIRFLO 200



No de produit 51.115
Anneau de montage
pour R, F/R AIRFLO 200

300
1/4 • 3/8 **AIRFLO 300**

UNITÉS COMBINÉES F+R+L
MANOMÈTRE INCLUS

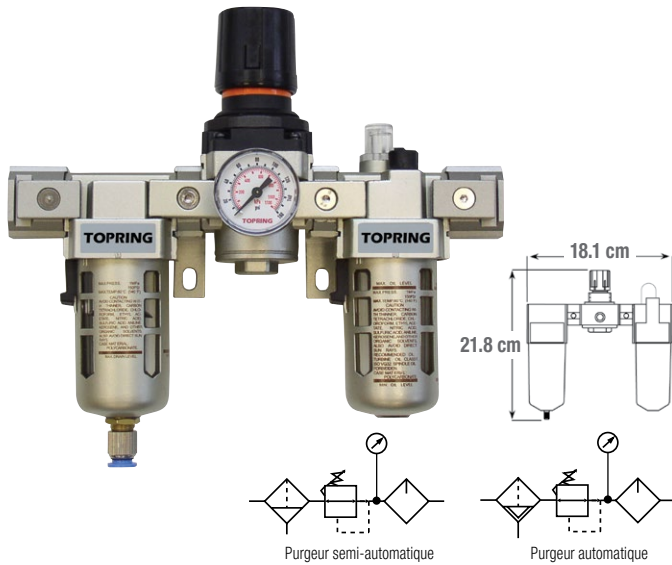

- Se désassemble facilement
- Contrôle précis de la pression
- Capuchon pousser-tirer ajustable
- Purgeur standard semi-automatique qui évacue l'eau en poussant la bague vers le haut
- Taux de lubrification ajusté selon le débit d'air
- Manomètre, adaptateurs de canalisation et supports muraux inclus

Spécifications

Orifice : 1/4 (F) NPT • 3/8 (F) NPT
Débit d'air maximal à 100 PSI : 53 SCFM
Pression maximale d'utilisation : 150 PSI
Gamme de pression : Standard : 5-125 PSI
 Options : 5-30 PSI • 5-60 PSI
Température d'utilisation : 5 à 60°C
Filtration : 5 microns
Purgeur
Bol standard : Semi-automatique • tube D.E. 8 mm
 Automatique • 1/8 (M) NPT
Bol en métal : Semi-automatique • 1/8 (F) NPT
 Automatique • 1/8 (M) NPT
Capacité du bol : Filtre 20 ml – Lubrificateur 50 ml
Orifice du manomètre : 1/8 (F) NPT

BOL STANDARD		BOL EN MÉTAL		Diamètre orifice (F) NPT
Purgeur semi-auto. No de produit	Purgeur auto. No de produit	Purgeur semi-auto. No de produit	Purgeur auto. No de produit	
51.310	51.311	51.312	51.313	1/4
51.315	51.316	51.317	51.318	3/8

UNITÉS COMBINÉES F/R + L
MANOMÈTRE INCLUS

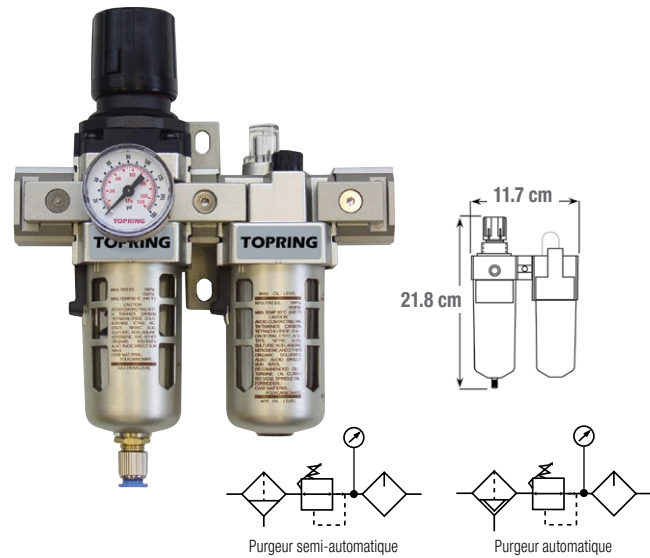

- Format compact avec filtre/régulateur intégré
- Contrôle précis de la pression
- Capuchon pousser-tirer ajustable
- Purgeur standard semi-automatique qui évacue l'eau en poussant la bague vers le haut
- Taux de lubrification ajusté selon le débit d'air
- Manomètre, adaptateurs de canalisation et support mural inclus

Spécifications

Orifice : 1/4 (F) NPT • 3/8 (F) NPT
Débit d'air maximal à 100 PSI : 60 SCFM
Pression maximale d'utilisation : 150 PSI
Gamme de pression : Standard : 5-125 PSI
 Options : 5-30 PSI • 5-60 PSI
Température d'utilisation : 5 à 60°C
Filtration : 5 microns
Purgeur
Bol standard : Semi-automatique • tube D.E. 8 mm
 Automatique • 1/8 (M) NPT
Bol en métal : Semi-automatique • 1/8 (F) NPT
 Automatique • 1/8 (M) NPT
Capacité du bol : Filtre 20 ml – Lubrificateur 50 ml
Orifice du manomètre : 1/8 (F) NPT

BOL STANDARD		BOL EN MÉTAL		Diamètre orifice (F) NPT
Purgeur semi-auto. No de produit	Purgeur auto. No de produit	Purgeur semi-auto. No de produit	Purgeur auto. No de produit	
51.320	51.321	51.322	51.323	1/4
51.325	51.326	51.327	51.328	3/8



AIRFLO 300

UNITÉS COMBINÉES F/R+Fc MANOMÈTRE INCLUS

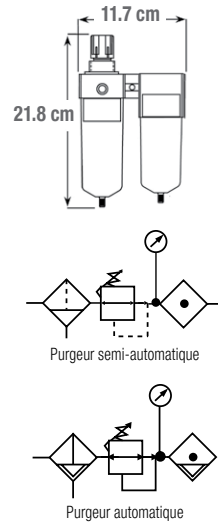

- Format compact avec filtre/régulateur intégré
- Contrôle précis de la pression
- Capuchon pousser-tirer ajustable
- Purgeur standard semi-automatique qui évacue l'eau en poussant la bague vers le haut
- Filtre haute performance qui élimine 99.97% des particules solides et des aérosols d'eau et d'huile supérieurs à 0.3 micron
- Manomètre, adaptateurs de canalisation et support mural inclus

Spécifications

Orifice : 1/4 (F) NPT • 3/8 (F) NPT
Débit d'air maximal à 100 PSI : 28 SCFM
Pression maximale d'utilisation : 150 PSI
Gamme de pression : Standard : 5-125 PSI
 Options : 5-30 PSI • 5-60 PSI
Température d'utilisation : 5 à 60 °C
Filtration : Filtre/régulateur 5 microns – Filtre coalescent 0.3 micron
Purgeur
Bol standard : Semi-automatique • tube D.E. 8 mm
 Automatique • 1/8 (M) NPT
Bol en métal : Semi-automatique • 1/8 (F) NPT
 Automatique • 1/8 (M) NPT
Capacité du bol : Filtre/régulateur 20 ml – Filtre coalescent 45 ml
Orifice du manomètre : 1/8 (F) NPT

BOL STANDARD		BOL EN MÉTAL		Diamètre orifice (F) NPT
Purgeur semi-auto. No de produit	Purgeur auto. No de produit	Purgeur semi-auto. No de produit	Purgeur auto. No de produit	
51.300	51.301	51.302	51.303	1/4
51.305	51.306	51.307	51.308	3/8

FILTRES

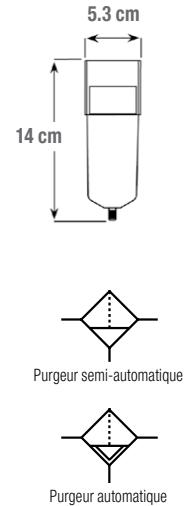

- Format compact
- Élimination de l'eau par force centrifuge
- Élimination des contaminants jusqu'à 5 microns
- Purgeur standard semi-automatique qui évacue l'eau en poussant la bague vers le haut
- Support mural inclus

Spécifications

Orifice : 1/4 (F) NPT • 3/8 (F) NPT
Débit d'air maximal à 100 PSI : 53 SCFM
Pression maximale d'utilisation : 150 PSI
Température d'utilisation : 5 à 60 °C
Filtration : 5 microns
Purgeur
Bol standard : Semi-automatique • tube D.E. 8 mm
 Automatique • 1/8 (M) NPT
Bol en métal : Semi-automatique • 1/8 (F) NPT
 Automatique • 1/8 (M) NPT
Capacité du bol : 20 ml

BOL STANDARD		BOL EN MÉTAL		Diamètre orifice (F) NPT
Purgeur semi-auto. No de produit	Purgeur auto. No de produit	Purgeur semi-auto. No de produit	Purgeur auto. No de produit	
51.360	51.361	51.362	51.363	1/4
51.365	51.366	51.367	51.368	3/8

NOTE : Les capacités de débit (SCFM) sont établies en fonction des pertes de charge suivantes : L : 5 PSI • F, Fc : 8 PSI • R, F/R, F/R+L, F+R+L : 15 PSI

300 AIRFLO 300

1/4 • 3/8



FILTRES COALESCENTS

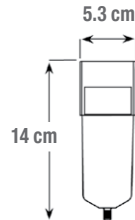

- Format compact
- Filtre haute performance qui élimine 99.97 % des particules solides et des aérosols d'eau et d'huile supérieurs à 0.3 micron
- Purgeur standard semi-automatique qui évacue l'eau en poussant la bague vers le haut
- Support mural inclus

Spécifications

Orifice : 1/4 (F) NPT • 3/8 (F) NPT

Débit d'air maximal à 100 PSI : 28 SCFM

Pression maximale d'utilisation : 150 PSI

Température d'utilisation : 5 à 60°C

Filtration : 0.3 micron

Purgeur

Bol standard : Semi-automatique • tube D.E. 8 mm
Automatique • 1/8 (M) NPT

Bol en métal : Semi-automatique • 1/8 (F) NPT
Automatique • 1/8 (M) NPT

Capacité du bol : 45 ml

CONSEIL D'INSTALLATION

Un filtre à usage général doit être installé avant un filtre coalescent pour garantir de bonnes performances et prolonger la durée de vie du filtre coalescent

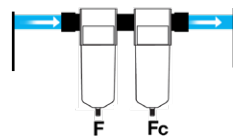

BOL STANDARD		BOL EN MÉTAL		Diamètre orifice (F) NPT
Purgeur semi-auto. No de produit	Purgeur auto. No de produit	Purgeur semi-auto. No de produit	Purgeur auto. No de produit	
51.380	51.381	51.382	51.383	1/4
51.385	51.386	51.387	51.388	3/8

FILTRE/RÉGULATEURS
MANOMÈTRE INCLUS

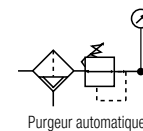
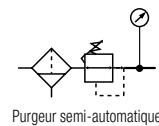
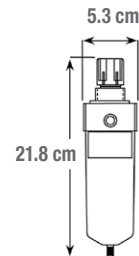

- Filtre et régulateur intégrés pour économiser de l'espace
- Élimination de l'eau par force centrifuge
- Élimination des contaminants jusqu'à 5 microns
- Purgeur standard semi-automatique qui évacue l'eau en poussant la bague vers le haut
- Contrôle précis de la pression
- Capuchon pousser-tirer ajustable
- Manomètre et support mural inclus

Spécifications

Orifice : 1/4 (F) NPT • 3/8 (F) NPT

Débit d'air maximal à 100 PSI : 70 SCFM

Pression maximale d'utilisation : 150 PSI

Gamme de pression : Standard : 5-125 PSI
Options : 5-30 PSI • 5-60 PSI

Température d'utilisation : 5 à 60°C

Filtration : 5 microns

Purgeur

Bol standard : Semi-automatique • tube D.E. 8 mm
Automatique • 1/8 (M) NPT

Bol en métal : Semi-automatique • 1/8 (F) NPT
Automatique • 1/8 (M) NPT

Capacité du bol : 20 ml

Orifice du manomètre : 1/8 (F) NPT

BOL STANDARD		BOL EN MÉTAL		Diamètre orifice (F) NPT
Purgeur semi-auto. No de produit	Purgeur auto. No de produit	Purgeur semi-auto. No de produit	Purgeur auto. No de produit	
51.350	51.351	51.352	51.353	1/4
51.355	51.356	51.357	51.358	3/8



AIRFLO 300

RÉGULATEURS MANOMÈTRE INCLUS

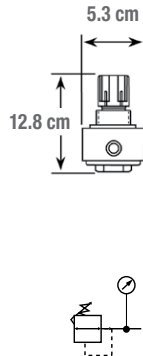

- Format compact
- Contrôle précis de la pression
- Capuchon pousser-tirer ajustable
- Manomètre et support mural inclus

Spécifications

Orifice : 1/4 (F) NPT • 3/8 (F) NPT

Débit d'air maximal à 100 PSI : 88 SCFM

Pression maximale d'utilisation : 150 PSI

Température d'utilisation : 5 à 60 °C

Orifice du manomètre : 1/8 (F) NPT

No de produit	Gamme de pression PSI	Diamètre orifice (F) NPT	Manomètre de remplacement
51.340*	5 - 125	1/4	55.120
51.341	5 - 60	1/4	55.105
51.342	5 - 30	1/4	55.100
51.345*	5 - 125	3/8	55.120
51.346	5 - 60	3/8	55.105
51.347	5 - 30	3/8	55.100

* Modèle populaire

LUBRIFICATEURS

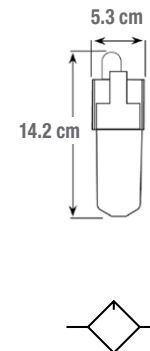

- Format compact
- Taux de lubrification ajusté selon le débit d'air
- Support mural inclus

Spécifications

Orifice : 1/4 (F) NPT • 3/8 (F) NPT

Débit d'air maximal à 100 PSI : 60 SCFM

Pression maximale d'utilisation : 150 PSI

Température d'utilisation : 5 à 60 °C

Capacité du bol : 50 ml

CONSEIL D'INSTALLATION

Le lubrificateur doit être installé à moins de 8 mètres de l'outil

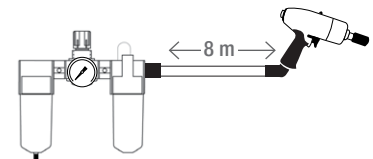

BOL STANDARD	BOL EN MÉTAL	Diamètre orifice (F) NPT
No de produit	No de produit	
51.330	51.332	1/4
51.335	51.337	3/8

300

1/4 • 3/8

AIRFLO 300

RÉGULATEURS DE PRÉCISION MANOMÈTRE INCLUS

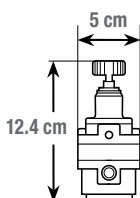

- Format compact
- Contrôle précis de la pression
- Idéal pour les installations nécessitant une pression constante avec une grande variation de débit
- Très grande sensibilité aux conditions variables
- Diaphragme à large surface permettant une régulation rapide et précise
- Peut être installé sur un panneau, au mur ou en modularité avec les unités AIRFLO 300
- Support mural inclus

Spécifications

Orifice : 1/4 (F) NPT

Débit d'air maximal à 100 PSI : 41 SCFM

Pression maximale d'utilisation : 150 PSI

Température d'utilisation : 5 à 60 °C

Précision : ± 0.2% pleine échelle

Orifice du manomètre : 1/8 (F) NPT

No de produit	Gamme de pression PSI	Diamètre orifice (F) NPT
51.389	1.5 - 29	1/4



AIRFLO 300

VANNES D'ARRÊT À ÉCHAPPEMENT SÉCURITAIRE

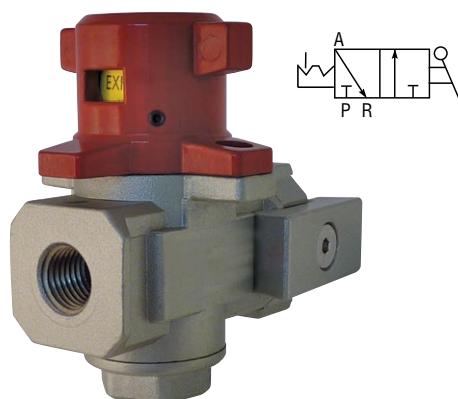

- Soupape d'arrêt qui coupe l'entrée et la sortie d'air pour éléments FRL AIRFLO
- Soupape à 3 orifices/2 positions qui relâche la pression en position de fermeture
- Blocable en position fermée
- Montage direct sur les composantes AIRFLO à l'aide des espaceurs standards AIRFLO
- Orifices filetés pour montage en circuit direct avec d'autres composantes
- Accepte un cadenas standard ou un système de verrouillage multiple
- Support mural inclus
- Conforme aux normes de l'OSHA 29 CFR – 10e partie

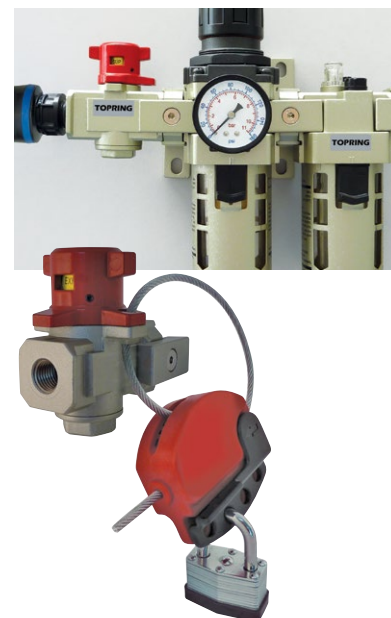

Spécifications

Pression maximale d'utilisation : 150 PSI

No de produit	Diamètre orifice (F) NPT	Orifice d'échappement (F) NPT	Trou de verrouillage (mm)	Silencieux recommandé
51.370	1/4	1/4	7.5	86.605
51.375	3/8	1/4	7.5	86.605

VALVES À DÉPART GRADUEL

La valve à départ graduel permet de contrôler l'alimentation d'un système d'air comprimé avec un signal électrique. Le signal électrique ouvre la valve de façon progressive, évitant un coup de bélier potentiel qui pourrait endommager les équipements sensibles du système tels que les régulateurs. Lorsque le signal électrique est coupé, la valve ferme l'alimentation d'air comprimé et évacue la pression du système.

- Combine valve à départ graduel et échappement rapide en une seule unité
- Peut être installé directement sur les composantes AIRFLO en utilisant les supports AIRFLO
- Orifices filetés permettent l'utilisation avec d'autres composants TOPRING



No de produit	Diamètre orifice (F) NPT	Voltage
51.395	3/8	110 VAC
51.395.03	3/8	24 VDC

Spécifications

Orifice : 3/8 (F) NPT

Débit d'air maximal : 115 SCFM

Pression d'utilisation : 44 à 145 PSI

Température d'utilisation : 0 à 60 °C

Orifice d'échappement : 3/8 (F) NPT

CONSEIL D'INSTALLATION

L'unité doit être installée en amont d'une unité combinée FRL et en aval d'une vanne d'arrêt d'échappement sécuritaire

FONCTIONNEMENT

Lorsque la valve est installée dans un système à air comprimé et qu'il n'y a aucun signal électrique au pilote interne, l'air est bloqué. Lorsqu'un signal électrique est reçu au pilote interne, la valve est activée. À ce moment, le débit d'air débute graduellement et est contrôlé par la soupape à pointeau. Lorsque la pression en aval atteint environ 50 % de la pression d'alimentation, le mécanisme de la valve principale ouvre complètement permettant un débit maximal dans le système. Si le signal électrique ou de la pression du système est perdu, la valve revient à son état initial et la pression en aval est évacuée.

300
1/4 • 3/8

PIÈCES DE REMPLACEMENT ET DE RÉPARATION POUR AIRFLO 300



No de produit 51.002
Purgeur auto
pour **F, Fc, F/R** AIRFLO 300



No de produit 51.092.05
Élément 5 microns
pour **F, F/R** AIRFLO 300



No de produit 51.109
Élément 0.3 micron
pour **Fc** AIRFLO 300



No de produit 51.805
Bol standard + protecteur
(purg. semi-auto)
pour **F, Fc, F/R** AIRFLO 300



No de produit 51.806
Bol en métal (purgeur semi-auto)
pour **F, Fc, F/R** AIRFLO 300



No de produit 51.815
Bol standard + protecteur
(purgeur auto) pour **F, Fc, F/R**
AIRFLO 300



No de produit 51.816
Bol en métal (purgeur auto)
pour **F, Fc, F/R** AIRFLO 300



No de produit 51.855
Bol standard + protecteur
pour **L** AIRFLO 300



No de produit 51.854
Bol en métal
pour **L** AIRFLO 300



No de produit 51.133
Diaphragme + piston
pour **R** AIRFLO 300



No de produit 51.134
Diaphragme + piston
pour **F/R** AIRFLO 300



No de produit 51.856
Dôme
pour **L** AIRFLO 300-400-450-500



Manomètres de remplacement
pour **R, F/R** AIRFLO 300
No de produit 55.100 0-30 PSI
No de produit 55.105 0-60 PSI
No de produit 55.120 0-160 PSI



No de produit 51.951
Adaptateurs de canalisation
1/4 (F) NPT (2) pour AIRFLO 300
No de produit 51.952
Adaptateurs de canalisation
3/8 (F) NPT (2) pour AIRFLO 300



No de produit 51.035
Espaceur + support en « L »
pour AIRFLO 300



No de produit 51.010
Espaceur + support en « T »
pour AIRFLO 300



No de produit 51.075
Support de fixation
pour **F, Fc, L** AIRFLO 300



No de produit 51.055
Support de fixation
pour **R, F/R** AIRFLO 300



No de produit 51.116
Anneau de montage
pour **R, F/R** AIRFLO 300

400
3/8 • 1/2

AIRFLO 400

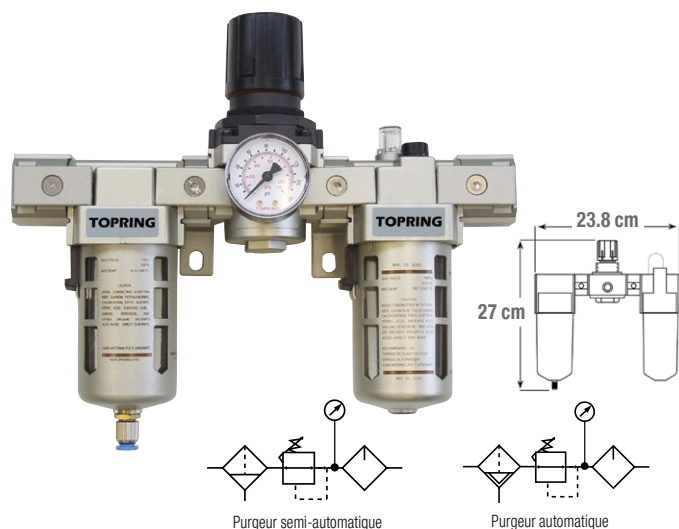
UNITÉS COMBINÉES F+R+L
MANOMÈTRE INCLUS

- Se désassemble facilement
- Contrôle précis de la pression
- Capuchon pousser-tirer ajustable
- Purgeur standard semi-automatique qui évacue l'eau en poussant la bague vers le haut
- Taux de lubrification ajusté selon le débit d'air
- Manomètre, adaptateurs de canalisation et supports muraux inclus

Spécifications

Orifice : 3/8 (F) NPT • 1/2 (F) NPT

Débit d'air maximal à 100 PSI : 141 SCFM

Pression maximale d'utilisation : 150 PSI

Gamme de pression : Standard : 5-125 PSI
Options : 5-30 PSI • 5-60 PSI

Température d'utilisation : 5 à 60°C

Filtration : 5 microns

Purgeur

Bol standard : Semi-automatique • tube D.E. 8 mm
Automatique • 1/8 (M) NPTBol en métal : Semi-automatique • 1/8 (F) NPT
Automatique • 1/8 (M) NPT

Capacité du bol : Filtre 45 ml – Lubrificateur 130 ml

Orifice du manomètre : 1/4 (F) NPT

BOL STANDARD		BOL EN MÉTAL		Diamètre orifice (F) NPT
Purgeur semi-auto. No de produit	Purgeur auto. No de produit	Purgeur semi-auto. No de produit	Purgeur auto. No de produit	
51.410	51.411	51.412	51.413	3/8
51.415	51.416	51.417	51.418	1/2

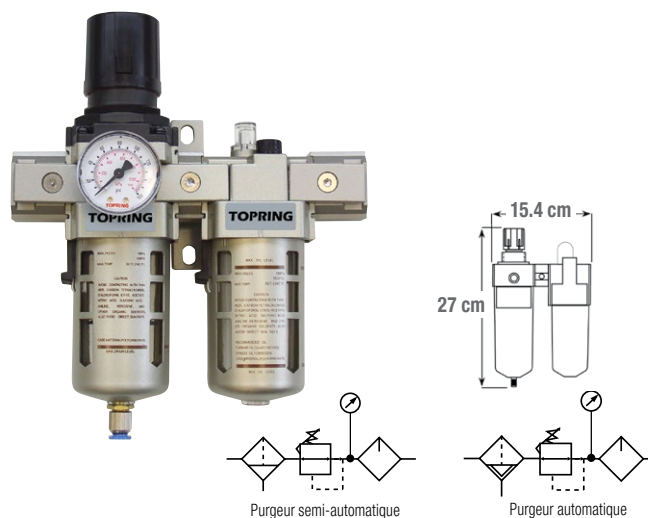
UNITÉS COMBINÉES F/R+ L
MANOMÈTRE INCLUS

- Format compact avec filtre/régulateur intégré
- Contrôle précis de la pression
- Capuchon pousser-tirer ajustable
- Purgeur standard semi-automatique qui évacue l'eau en poussant la bague vers le haut
- Taux de lubrification ajusté selon le débit d'air
- Manomètre, adaptateurs de canalisation et support mural inclus

Spécifications

Orifice : 3/8 (F) NPT • 1/2 (F) NPT

Débit d'air maximal à 100 PSI : 105 SCFM

Pression maximale d'utilisation : 150 PSI

Gamme de pression : Standard : 5-125 PSI
Options : 5-30 PSI • 5-60 PSI

Température d'utilisation : 5 à 60°C

Filtration : 5 microns

Purgeur

Bol standard : Semi-automatique • tube D.E. 8 mm
Automatique • 1/8 (M) NPTBol en métal : Semi-automatique • 1/8 (F) NPT
Automatique • 1/8 (M) NPT

Capacité du bol : Filtre 45 ml – Lubrificateur 130 ml

Orifice du manomètre : 1/4 (F) NPT

BOL STANDARD		BOL EN MÉTAL		Diamètre orifice (F) NPT
Purgeur semi-auto. No de produit	Purgeur auto. No de produit	Purgeur semi-auto. No de produit	Purgeur auto. No de produit	
51.420	51.421	51.422	51.423	3/8
51.425	51.426	51.427	51.428	1/2

400 AIRFLO 400

3/8 • 1/2

**UNITÉS COMBINÉES V+F+Fc+R
MANOMÈTRE INCLUS**

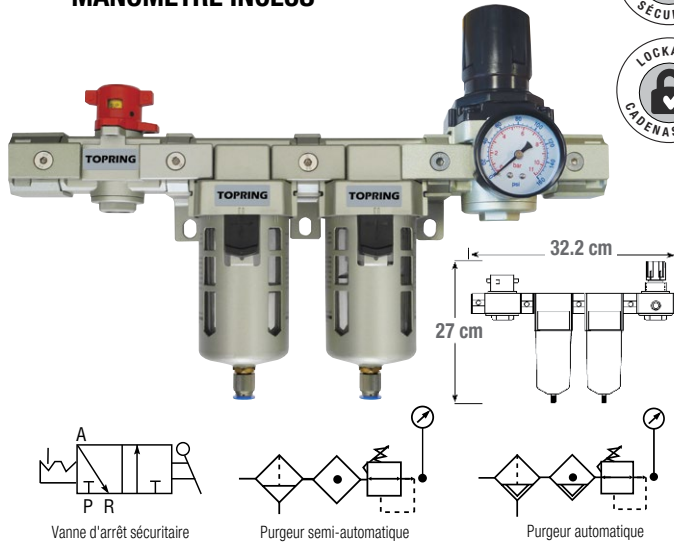

- Se désassemble facilement
- Contrôle précis de la pression
- Capuchon pousser-tirer ajustable
- Purgeur standard semi-automatique qui évacue l'eau en poussant la bague vers le haut
- Filtre haute performance qui élimine 99.97 % des particules solides et des aérosols d'eau et d'huile supérieurs à 0.3 micron
- Inclus vanne d'arrêt à échappement sécuritaire qui coupe l'entrée et la sortie d'air pour les F+Fc+R AIRFLO
- Vanne d'arrêt à 3 orifices et 2 positions qui relâche la pression en position fermée et blocage en position fermée
- Manomètre, adaptateurs de canalisation et supports muraux inclus

Spécifications

Orifice : 3/8 (F) NPT • 1/2 (F) NPT
Débit d'air maximal à 100 PSI : 71 SCFM
Pression maximale d'utilisation : 150 PSI
Gamme de pression : Standard : 5-125 PSI
 Options : 5-30 PSI • 5-60 PSI
Température d'utilisation : 5 à 60 °C
Filtration : Filtre 5 microns – Filtre coalescent 0.3 micron
Purgeur
Bol standard : Semi-automatique • tube D.E. 8 mm
 Automatique • 1/8 (M) NPT
Bol en métal : Semi-automatique • 1/8 (F) NPT
 Automatique • 1/8 (M) NPT
Capacité du bol : Filtre 45 ml – Filtre coalescent 45 ml
Orifice du manomètre : 1/4 (F) NPT

**UNITÉS COMBINÉES F+Fc+R
MANOMÈTRE INCLUS**

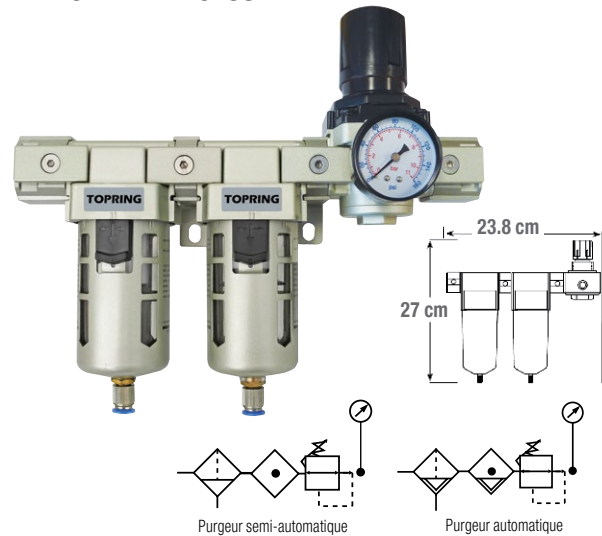

- Se désassemble facilement
- Contrôle précis de la pression
- Capuchon pousser-tirer ajustable
- Purgeur standard semi-automatique qui évacue l'eau en poussant la bague vers le haut
- Filtre haute performance qui élimine 99.97 % des particules solides et des aérosols d'eau et d'huile supérieurs à 0.3 micron
- Manomètre, adaptateurs de canalisation et supports muraux inclus

Spécifications

Orifice : 3/8 (F) NPT • 1/2 (F) NPT
Débit d'air maximal à 100 PSI : 71 SCFM
Pression maximale d'utilisation : 150 PSI
Gamme de pression : Standard : 5-125 PSI
 Options : 5-30 PSI • 5-60 PSI
Température d'utilisation : 5 à 60 °C
Filtration : Filtre 5 microns – Filtre coalescent 0.3 micron
Purgeur
Bol standard : Semi-automatique • tube D.E. 8 mm
 Automatique • 1/8 (M) NPT
Bol en métal : Semi-automatique • 1/8 (F) NPT
 Automatique • 1/8 (M) NPT
Capacité du bol : Filtre 45 ml – Filtre coalescent 45 ml
Orifice du manomètre : 1/4 (F) NPT

BOL STANDARD		BOL EN MÉTAL		Diamètre orifice (F) NPT
Purgeur semi-auto. No de produit	Purgeur auto. No de produit	Purgeur semi-auto. No de produit	Purgeur auto. No de produit	
51.496.01	51.497.01	51.498.01	51.499.01	3/8
51.407.01	51.408.01	51.403.01	51.404.01	1/2

BOL STANDARD		BOL EN MÉTAL		Diamètre orifice (F) NPT
Purgeur semi-auto. No de produit	Purgeur auto. No de produit	Purgeur semi-auto. No de produit	Purgeur auto. No de produit	
51.496	51.497	51.498	51.499	3/8
51.407	51.408	51.403	51.404	1/2

400
3/8 • 1/2

AIRFLO 400

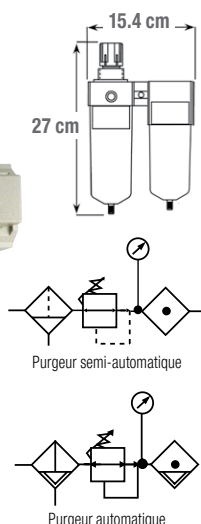
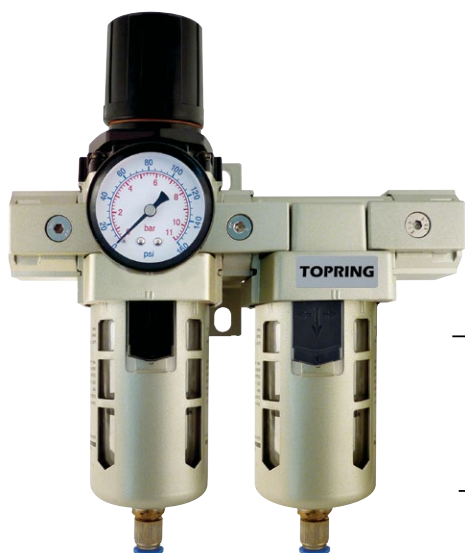
UNITÉS COMBINÉES F/R+Fc
MANOMÈTRE INCLUS

- Format compact avec filtre/régulateur intégré
- Contrôle précis de la pression
- Capuchon pousser-tirer ajustable
- Purgeur standard semi-automatique qui évacue l'eau en poussant la bague vers le haut
- Filtre haute performance qui élimine 99.97% des particules solides et des aérosols d'eau et d'huile supérieurs à 0.3 micron
- Manomètre, adaptateurs de canalisation et support mural inclus

Spécifications

Orifice : 3/8 (F) NPT • 1/2 (F) NPT

Débit d'air maximal à 100 PSI : 71 SCFM

Pression maximale d'utilisation : 150 PSI

Gamme de pression : Standard : 5-125 PSI
Options : 5-30 PSI • 5-60 PSI

Température d'utilisation : 5 à 60°C

Filtration : Filtre/régulateur 5 microns – Filtre coalescent 0.3 micron

Purgeur

Bol standard : Semi-automatique • tube D.E. 8 mm
Automatique • 1/8 (M) NPTBol en métal : Semi-automatique • 1/8 (F) NPT
Automatique • 1/8 (M) NPT

Capacité du bol : Filtre/régulateur 45 ml – Filtre coalescent 45 ml

Orifice du manomètre : 1/4 (F) NPT

BOL STANDARD		BOL EN MÉTAL		Diamètre orifice (F) NPT
Purgeur semi-auto. No de produit	Purgeur auto. No de produit	Purgeur semi-auto. No de produit	Purgeur auto. No de produit	
51.397	51.398	51.399	51.400	3/8
51.405	51.406	51.401	51.402	1/2

FILTRES

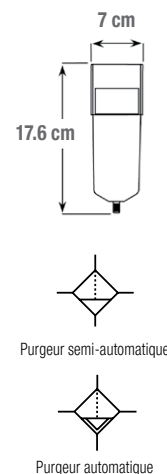

- Format compact
- Élimination de l'eau par force centrifuge
- Élimination des contaminants jusqu'à 5 microns
- Purgeur standard semi-automatique qui évacue l'eau en poussant la bague vers le haut
- Support mural inclus

Spécifications

Orifice : 3/8 (F) NPT • 1/2 (F) NPT

Débit d'air maximal à 100 PSI : 141 SCFM

Pression maximale d'utilisation : 150 PSI

Température d'utilisation : 5 à 60°C

Filtration : 5 microns

Purgeur

Bol standard : Semi-automatique • tube D.E. 8 mm
Automatique • 1/8 (M) NPTBol en métal : Semi-automatique • 1/8 (F) NPT
Automatique • 1/8 (M) NPT

Capacité du bol : 45 ml

BOL STANDARD		BOL EN MÉTAL		Diamètre orifice (F) NPT
Purgeur semi-auto. No de produit	Purgeur auto. No de produit	Purgeur semi-auto. No de produit	Purgeur auto. No de produit	
51.460	51.461	51.462	51.463	3/8
51.465	51.466	51.467	51.468	1/2

400
3/8 • 1/2

AIRFLO 400

FILTRES COALESCENTS

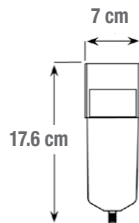

- Format compact
- Filtre haute performance qui élimine 99.97 % des particules solides et des aérosols d'eau et d'huile supérieures à 0.3 micron
- Purgeur standard semi-automatique qui évacue l'eau en poussant la bague vers le haut
- Support mural inclus

Spécifications

Orifice : 3/8 (F) NPT • 1/2 (F) NPT

Débit d'air maximal à 100 PSI : 71 SCFM

Pression maximale d'utilisation : 150 PSI

Température d'utilisation : 5 à 60°C

Filtration : 0.3 micron

Purgeur

Bol standard : Semi-automatique • tube D.E. 8 mm
Automatique • 1/8 (M) NPT

Bol en métal : Semi-automatique • 1/8 (F) NPT
Automatique • 1/8 (M) NPT

Capacité du bol : 45 ml

CONSEIL D'INSTALLATION

Un filtre à usage général doit être installé avant un filtre coalescent pour garantir de bonnes performances et prolonger la durée de vie du filtre coalescent

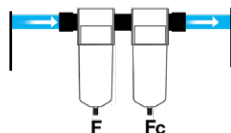

BOL STANDARD		BOL EN MÉTAL		Diamètre orifice (F) NPT
Purgeur semi-auto. No de produit	Purgeur auto. No de produit	Purgeur semi-auto. No de produit	Purgeur auto. No de produit	
51.480	51.481	51.482	51.483	3/8
51.485	51.486	51.487	51.488	1/2

FILTRE/RÉGULATEURS MANOMÈTRE INCLUS

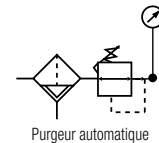
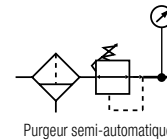
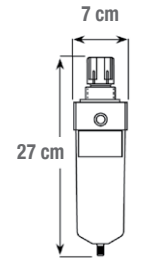

- Filtre et régulateur intégrés pour économiser de l'espace
- Élimination de l'eau par force centrifuge
- Élimination des contaminants jusqu'à 5 microns
- Purgeur standard semi-automatique qui évacue l'eau en poussant la bague vers le haut
- Contrôle précis de la pression
- Capuchon pousser-tirer ajustable
- Manomètre et support mural inclus

Spécifications

Orifice : 3/8 (F) NPT • 1/2 (F) NPT

Débit d'air maximal à 100 PSI : 141 SCFM

Pression maximale d'utilisation : 150 PSI

Gamme de pression : Standard : 5-125 PSI

Options : 5-30 PSI • 5-60 PSI

Température d'utilisation : 5 à 60°C

Filtration : 5 microns

Purgeur

Bol standard : Semi-automatique • tube D.E. 8 mm
Automatique • 1/8 (M) NPT

Bol en métal : Semi-automatique • 1/8 (F) NPT
Automatique • 1/8 (M) NPT

Capacité du bol : 45 ml

Orifice du manomètre : 1/4 (F) NPT

BOL STANDARD		BOL EN MÉTAL		Diamètre orifice (F) NPT
Purgeur semi-auto. No de produit	Purgeur auto. No de produit	Purgeur semi-auto. No de produit	Purgeur auto. No de produit	
51.450	51.451	51.452	51.453	3/8
51.455	51.456	51.457	51.458	1/2



AIRFLO 400

RÉGULATEURS MANOMÈTRE INCLUS

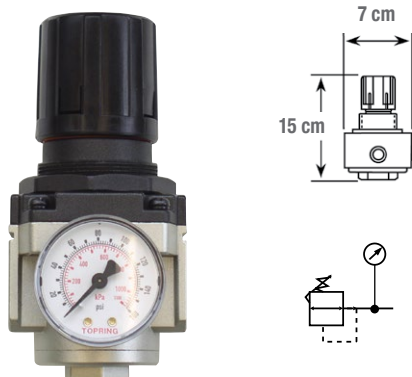

- Format compact
- Contrôle précis de la pression
- Capuchon pousser-tirer ajustable
- Manomètre et support mural inclus

Spécifications

Orifice : 3/8 (F) NPT • 1/2 (F) NPT
 Débit d'air maximal à 100 PSI : 212 SCFM
 Pression maximale d'utilisation : 150 PSI
 Température d'utilisation : 5 à 60°C
 Orifice du manomètre : 1/4 (F) NPT

No de produit	Gamme de pression PSI	Diamètre orifice (F) NPT	Manomètre de remplacement
51.440*	5 - 125	3/8	55.415
51.441	5 - 60	3/8	55.405
51.442	5 - 30	3/8	55.400
51.445*	5 - 125	1/2	55.415
51.446	5 - 60	1/2	55.405
51.447	5 - 30	1/2	55.400

* Modèle populaire

LUBRIFICATEURS

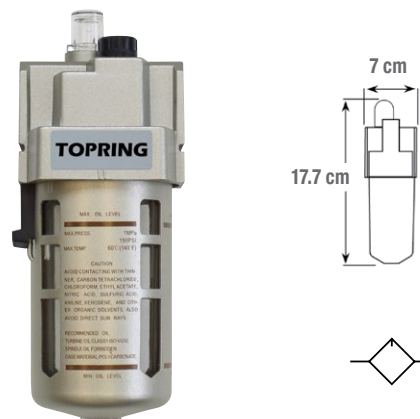

- Format compact
- Taux de lubrification ajusté selon le débit d'air
- Support mural inclus

Spécifications

Orifice : 3/8 (F) NPT • 1/2 (F) NPT
 Débit d'air maximal à 100 PSI : 177 SCFM
 Pression maximale d'utilisation : 150 PSI
 Température d'utilisation : 5 à 60°C
 Capacité du bol : 130 ml

CONSEIL D'INSTALLATION

Le lubrificateur doit être installé à moins de 8 mètres de l'outil

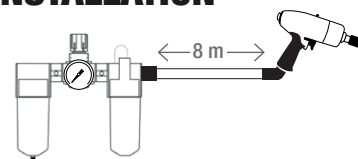

BOL STANDARD	BOL EN MÉTAL	Diamètre orifice (F) NPT
No de produit	No de produit	
51.430	51.432	3/8
51.435	51.437	1/2

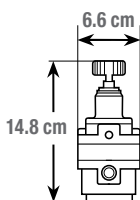
400
3/8 • 1/2**AIRFLO 400****RÉGULATEUR DE PRÉCISION
MANOMÈTRE INCLUS**

- Format compact
- Contrôle précis de la pression
- Idéal pour les installations nécessitant une pression constante avec une grande variation de débit
- Très grande sensibilité aux conditions variables
- Diaphragme à large surface permettant une régulation rapide et précise
- Peut être installé sur un panneau, au mur ou en modularité avec les unités AIRFLO 400
- Support mural inclus

Spécifications

Orifice : 1/2 (F) NPT

Débit d'air maximal à 100 PSI : 148 SCFM

Pression maximale d'utilisation : 150 PSI

Température d'utilisation : 5 à 60 °C

Précision : ± 0.2% pleine échelle

Orifice du manomètre : 1/8 (F) NPT

No de produit	Gamme de pression PSI	Diamètre orifice (F) NPT
51.490	1.5 - 29	1/2

400
3/8 • 1/2

AIRFLO 400

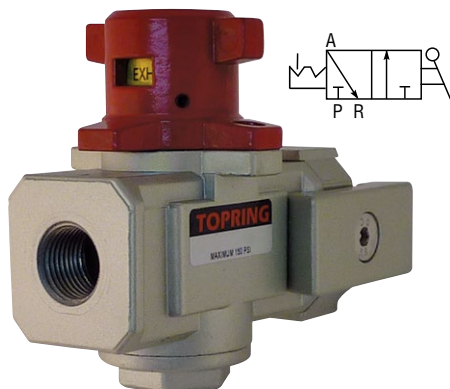
VANNES D'ARRÊT
À ÉCHAPPEMENT
SÉCURITAIRE

- Soupape d'arrêt qui coupe l'entrée et la sortie d'air pour éléments FRL AIRFLO
- Soupape à 3 orifices/2 positions qui relâche la pression en position de fermeture
- Blocable en position fermée
- Montage direct sur les composants AIRFLO à l'aide des espaceurs standards AIRFLO
- Orifices filetés pour montage en circuit direct avec d'autres composants
- Accepte un cadenas standard ou un système de verrouillage multiple
- Support mural inclus
- Conforme aux normes de l'OSHA 29 CFR – 10e partie

Spécifications

Pression maximale d'utilisation : 150 PSI

No de produit	Diamètre orifice (F) NPT	Orifice d'échappement (F) NPT	Trou de verrouillage (mm)	Silencieux recommandé
51.470	3/8	3/8	7.5	86.610
51.475	1/2	3/8	7.5	86.610



VALVES À DÉPART GRADUEL

La valve à départ graduel permet de contrôler l'alimentation d'un système d'air comprimé avec un signal électrique. Le signal électrique ouvre la valve de façon progressive, évitant un coup de bélier potentiel qui pourrait endommager les équipements sensibles du système tels que les régulateurs. Lorsque le signal électrique est coupé, la valve ferme l'alimentation d'air comprimé et évacue la pression du système.



- Combine valve à départ graduel et échappement rapide en une seule unité
- Peut être installé directement sur les composants AIRFLO en utilisant les supports AIRFLO
- Orifices filetés permettent l'utilisation avec d'autres composants TOPRING

Spécifications

Orifice : 1/2 (F) NPT

Débit d'air maximal : 175 SCFM

Pression d'utilisation : 44 à 145 PSI

Température d'utilisation : 0 à 60 °C

Orifice d'échappement : 1/2 (F) NPT



CONSEIL D'INSTALLATION

L'unité doit être installée en amont d'une unité combinée FRL et en aval d'une vanne d'arrêt d'échappement sécuritaire

FONCTIONNEMENT

Lorsque la valve est installée dans un système à air comprimé et qu'il n'y a aucun signal électrique au pilote interne, l'air est bloqué. Lorsqu'un signal électrique est reçu au pilote interne, la valve est activée. À ce moment, le débit d'air débute graduellement et est contrôlé par la soupape à pointeau. Lorsque la pression en aval atteint environ 50% de la pression d'alimentation, le mécanisme de la valve principale ouvre complètement permettant un débit maximal dans le système. Si le signal électrique ou de la pression du système est perdu, la valve revient à son état initial et la pression en aval est évacuée.

No de produit	Diamètre orifice (F) NPT	Voltage
51.495	1/2	110 VAC
51.495.03	1/2	24 VDC

400
3/8 • 1/2

PIÈCES DE REMPLACEMENT ET DE RÉPARATION POUR AIRFLO 400



No de produit 51.003
Purgeur auto pour **F, Fc, F/R**
AIRFLO 400-450-500-600



No de produit 51.094.05
Élément 5 microns
(purgeur semi-auto)
pour **F, F/R** AIRFLO 400-450



No de produit 51.095.05
Élément 5 microns
(purgeur auto)
pour **F** AIRFLO 400-450



No de produit 51.093.05
Élément 5 microns
(purgeur auto)
pour **F/R** AIRFLO 400-450



No de produit 51.110
Élément 0.3 micron
pour **Fc** AIRFLO 400-450



No de produit 51.810
Bol standard + protecteur
(purgeur semi-auto)
pour **F, Fc, F/R** AIRFLO 400-450-500



No de produit 51.825
Bol en métal (purgeur semi-auto)
pour **F, Fc, F/R** AIRFLO 400-450-500-600



No de produit 51.820
Bol standard + protecteur
(purgeur auto) pour **F, Fc, F/R**
AIRFLO 400-450-500



No de produit 51.830
Bol en métal (purgeur auto)
pour **F, Fc, F/R** AIRFLO 400-450-500-600



No de produit 51.860
Bol standard + protecteur
pour **L** AIRFLO 400-450-500



No de produit 51.865
Bol en métal
pour **L** AIRFLO 400-450-500-600



No de produit 51.143
Diaphragme + piston
pour **R** AIRFLO 400



No de produit 51.144
Diaphragme + piston
pour **F/R** AIRFLO 400



No de produit 51.856
Dôme pour **L** AIRFLO 400-450-500-600



Manomètres de remplacement
pour **R, F/R** AIRFLO 400-450-500
No de produit 55.400 0-30 PSI
No de produit 55.405 0-60 PSI
No de produit 55.415 0-160 PSI



No de produit 51.953
Adaptateurs de canalisation
3/8 (F) NPT (2) pour AIRFLO 400
No de produit 51.954
Adaptateurs de canalisation
1/2 (F) NPT (2) pour AIRFLO 400



No de produit 51.040
Espaceur + support en « L »
pour AIRFLO 400



No de produit 51.015
Espaceur + support en « T »
pour AIRFLO 400



No de produit 51.080
Support de fixation
pour **F, Fc, L** AIRFLO 400



No de produit 51.060
Support de fixation
pour **R, F/R** AIRFLO 400-450-500

450
3/4

AIRFLO 450

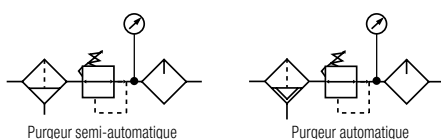
UNITÉS COMBINÉES F+R+L
MANOMÈTRE INCLUS

- Contrôle précis de la pression
- Capuchon pousser-tirer ajustable
- Purgeur standard semi-automatique qui évacue l'eau en poussant la bague vers le haut
- Taux de lubrification ajusté selon le débit d'air
- Manomètre et supports muraux inclus

Spécifications

Orifice : 3/4 (F) NPT

Débit d'air maximal à 100 PSI : 159 SCFM

Pression maximale d'utilisation : 150 PSI

Gamme de pression : Standard : 5-125 PSI
Options : 5-30 PSI • 5-60 PSI

Température d'utilisation : 5 à 60 °C

Filtration : 5 microns

Purgeur

Bol standard : Semi-automatique • tube D.E. 8 mm
Automatique • 1/8 (M) NPTBol en métal : Semi-automatique • 1/8 (F) NPT
Automatique • 1/8 (M) NPT

Capacité du bol : Filtre 45 ml – Lubrificateur 130 ml

Orifice du manomètre : 1/4 (F) NPT

BOL STANDARD		BOL EN MÉTAL		Diamètre orifice (F) NPT
Purgeur semi-auto. No de produit	Purgeur auto. No de produit	Purgeur semi-auto. No de produit	Purgeur auto. No de produit	
51.504	51.505	51.508	51.509	3/4

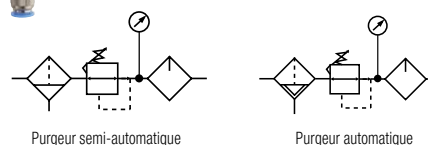
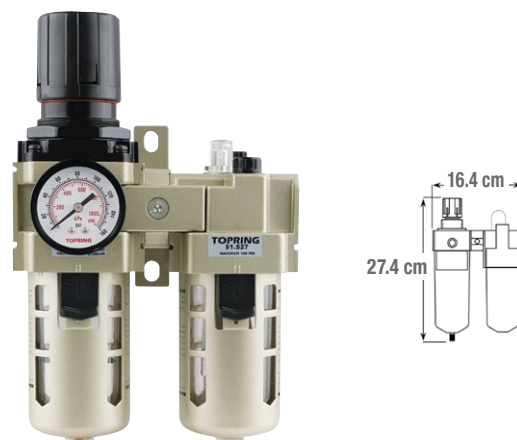
UNITÉS COMBINÉES F/R+L
MANOMÈTRE INCLUS

- Format compact avec filtre/régulateur intégré
- Contrôle précis de la pression
- Capuchon pousser-tirer ajustable
- Purgeur standard semi-automatique qui évacue l'eau en poussant la bague vers le haut
- Taux de lubrification ajusté selon le débit d'air
- Manomètre et support mural inclus

Spécifications

Orifice : 3/4 (F) NPT

Débit d'air maximal à 100 PSI : 106 SCFM

Pression maximale d'utilisation : 150 PSI

Gamme de pression : Standard : 5-125 PSI
Options : 5-30 PSI • 5-60 PSI

Température d'utilisation : 5 à 60 °C

Filtration : 5 microns

Purgeur

Bol standard : Semi-automatique • tube D.E. 8 mm
Automatique • 1/8 (M) NPTBol en métal : Semi-automatique • 1/8 (F) NPT
Automatique • 1/8 (M) NPT

Capacité du bol : Filtre/régulateur 45 ml – Lubrificateur 130 ml

Orifice du manomètre : 1/4 (F) NPT

BOL STANDARD		BOL EN MÉTAL		Diamètre orifice (F) NPT
Purgeur semi-auto. No de produit	Purgeur auto. No de produit	Purgeur semi-auto. No de produit	Purgeur auto. No de produit	
51.518	51.519	51.520	51.521	3/4

450 **AIRFLO 450**

3/4

UNITÉS COMBINÉES F/R+Fc
MANOMÈTRE INCLUS

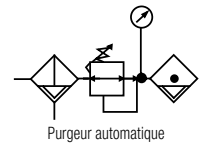
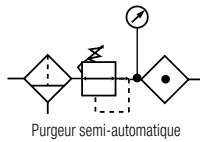
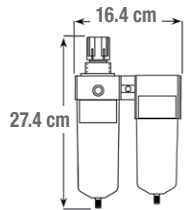

- Format compact avec filtre/régulateur intégré
- Contrôle précis de la pression
- Capuchon pousser-tirer ajustable
- Purgeur standard semi-automatique qui évacue l'eau en poussant la bague vers le haut
- Filtre haute performance qui élimine 99.97% des particules solides et des aérosols d'eau et d'huile supérieurs à 0.3 micron
- Manomètre, adaptateurs de canalisation et support mural inclus

Spécifications

Orifice : 3/4 (F) NPT
 Débit d'air maximal à 100 PSI : 71 SCFM
 Pression maximale d'utilisation : 150 PSI
 Gamme de pression : Standard : 5-125 PSI
 Options : 5-30 PSI • 5-60 PSI
 Température d'utilisation : 5 à 60 °C
 Filtration : Filtre/régulateur 5 microns – Filtre coalescent 0.3 micron
 Purgeur
 Bol standard : Semi-automatique • tube D.E. 8 mm
 Automatique • 1/8 (M) NPT
 Bol en métal : Semi-automatique • 1/8 (F) NPT
 Automatique • 1/8 (M) NPT
 Capacité du bol : Filtre/régulateur 45 ml – Filtre coalescent 45 ml
 Orifice du manomètre : 1/4 (F) NPT

FILTRES

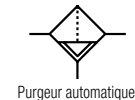
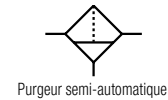
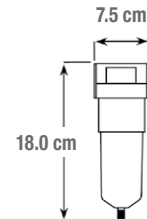

- Format compact
- Élimination de l'eau par force centrifuge
- Élimination des contaminants jusqu'à 5 microns
- Purgeur standard semi-automatique qui évacue l'eau en poussant la bague vers le haut
- Support mural inclus

Spécifications

Orifice : 3/4 (F) NPT
 Débit d'air maximal à 100 PSI : 212 SCFM
 Pression maximale d'utilisation : 150 PSI
 Température d'utilisation : 5 à 60 °C
 Filtration : 5 microns
 Purgeur
 Bol standard : Semi-automatique • tube D.E. 8 mm
 Automatique • 1/8 (M) NPT
 Bol en métal : Semi-automatique • 1/8 (F) NPT
 Automatique • 1/8 (M) NPT
 Capacité du bol : 45 ml

BOL STANDARD		BOL EN MÉTAL		Diamètre orifice (F) NPT
Purgeur semi-auto. No de produit	Purgeur auto. No de produit	Purgeur semi-auto. No de produit	Purgeur auto. No de produit	
51.500	51.501	51.502	51.503	3/4

BOL STANDARD		BOL EN MÉTAL		Diamètre orifice (F) NPT
Purgeur semi-auto. No de produit	Purgeur auto. No de produit	Purgeur semi-auto. No de produit	Purgeur auto. No de produit	
51.568	51.569	51.558	51.559	3/4

450

3/4

AIRFLO 450

FILTRES COALESCENTS

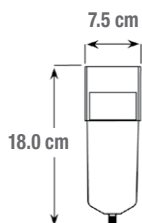

Purgeur semi-automatique



Purgeur automatique

- Format compact
- Filtre haute performance qui élimine 99.97% des particules solides et des aérosols d'eau et d'huile supérieurs à 0.3 micron
- Purgeur standard semi-automatique qui évacue l'eau en poussant la bague vers le haut
- Support mural inclus

Spécifications

Orifice : 3/4 (F) NPT

Débit d'air maximal à 100 PSI : 71 SCFM

Pression maximale d'utilisation : 150 PSI

Température d'utilisation : 5 à 60°C

Filtration : 0.3 micron

Purgeur

Bol standard : Semi-automatique • tube D.E. 8 mm
Automatique • 1/8 (M) NPTBol en métal : Semi-automatique • 1/8 (F) NPT
Automatique • 1/8 (M) NPT

Capacité du bol : 45 ml

CONSEIL D'INSTALLATION

Un filtre à usage général doit être installé avant un filtre coalescent pour garantir de bonnes performances et prolonger la durée de vie du filtre coalescent

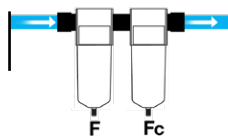

BOL STANDARD		BOL EN MÉTAL		Diamètre orifice (F) NPT
Purgeur semi-auto. No de produit	Purgeur auto. No de produit	Purgeur semi-auto. No de produit	Purgeur auto. No de produit	
51.578	51.579	51.580	51.581	3/4

FILTRE/RÉGULATEURS

MANOMÈTRE INCLUS

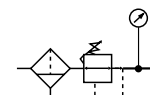
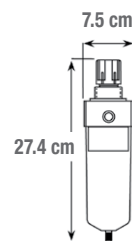

Purgeur semi-automatique

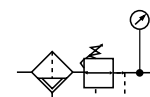

Purgeur automatique

- Filtre et régulateur intégrés pour économiser de l'espace
- Contrôle précis de la pression
- Capuchon pousser-tirer ajustable
- Purgeur standard semi-automatique qui évacue l'eau en poussant la bague vers le haut
- Manomètre et support mural inclus

Spécifications

Orifice : 3/4 (F) NPT

Débit d'air maximal à 100 PSI : 159 SCFM

Pression maximale d'utilisation : 150 PSI

Gamme de pression : Standard : 5-125 PSI
Options : 5-30 PSI • 5-60 PSI

Température d'utilisation : 5 à 60°C

Filtration : 5 microns

Purgeur

Bol standard : Semi-automatique • tube D.E. 8 mm
Automatique • 1/8 (M) NPTBol en métal : Semi-automatique • 1/8 (F) NPT
Automatique • 1/8 (M) NPT

Capacité du bol : 45 ml

Orifice du manomètre : 1/4 (F) NPT

BOL STANDARD		BOL EN MÉTAL		Diamètre orifice (F) NPT
Purgeur semi-auto. No de produit	Purgeur auto. No de produit	Purgeur semi-auto. No de produit	Purgeur auto. No de produit	
51.548	51.549	51.550	51.551	3/4

450 **AIRFLO 450**

3/4

RÉGULATEURS
MANOMÈTRE INCLUS

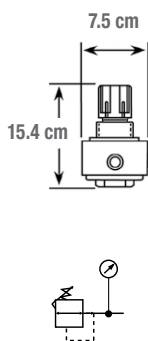

- Format compact
- Contrôle précis de la pression
- Capuchon pousser-tirer ajustable
- Manomètre et support mural inclus

Spécifications

Orifice : 3/4 (F) NPT
 Débit d'air maximal à 100 PSI : 212 SCFM
 Pression maximale d'utilisation : 150 PSI
 Température d'utilisation : 5 à 60 °C
 Orifice du manomètre : 1/4 (F) NPT

No de produit	Gamme de pression PSI	Diamètre orifice (F) NPT	Manomètre de remplacement
51.536*	5 - 125	3/4	55.415
51.537	5 - 60	3/4	55.405
51.538	5 - 30	3/4	55.400

* Modèle populaire

LUBRIFICATEURS

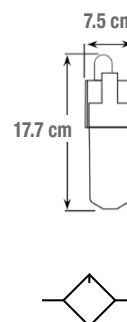

- Format compact
- Taux de lubrification ajusté selon le débit d'air
- Support mural inclus

Spécifications

Orifice : 3/4 (F) NPT
 Débit d'air maximal à 100 PSI : 222 SCFM
 Pression maximale d'utilisation : 150 PSI
 Température d'utilisation : 5 à 60 °C
 Capacité du bol : 130 ml

CONSEIL D'INSTALLATION

Le lubrificateur doit être installé à moins de 8 mètres de l'outil

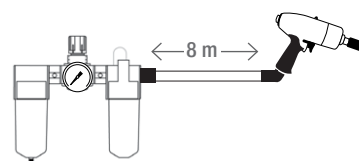

BOL STANDARD	BOL EN MÉTAL	Diamètre orifice (F) NPT
No de produit	No de produit	
51.527	51.528	3/4

450

3/4



PIÈCES DE REMPLACEMENT ET DE RÉPARATION POUR AIRFLO 450



No de produit 51.003
Purgeur auto pour **F, Fc, F/R**
AIRFLO 400-450-500-600



No de produit 51.094.05
Élément 5 microns
(purgeur semi-auto)
pour **F, F/R** AIRFLO 400-450



No de produit 51.095.05
Élément 5 microns
(purgeur auto)
pour **F** AIRFLO 400-450



No de produit 51.093.05
Élément 5 microns
(purgeur auto)
pour **F/R** AIRFLO 400-450



No de produit 51.110
Élément 0.3 micron
pour **Fc** AIRFLO 400-450



No de produit 51.810
Bol standard + protecteur
(purgeur semi-auto)
pour **F, Fc, F/R** AIRFLO 400-450-500



No de produit 51.825
Bol en métal (purgeur semi-auto)
pour **F, Fc, F/R** AIRFLO 400-450-500-600



No de produit 51.820
Bol standard + protecteur
(purgeur auto) pour **F, Fc, F/R** AIRFLO 400-450-500



No de produit 51.830
Bol en métal (purgeur auto)
pour **F, Fc, F/R** AIRFLO 400-450-500-600



No de produit 51.860
Bol standard + protecteur
pour **L** AIRFLO 400-450-500



No de produit 51.865
Bol en métal
pour **L** AIRFLO 400-450-500-600



No de produit 51.148
Diaphragme + piston
pour **R** AIRFLO 450



No de produit 51.149
Diaphragme + piston
pour **F/R** AIRFLO 450



No de produit 51.856
Dôme pour **L** AIRFLO 400-450-500-600



Manomètres de remplacement
pour **R, F/R** AIRFLO 400-450-500
No de produit 55.400 0-30 PSI
No de produit 55.405 0-60 PSI
No de produit 55.415 0-160 PSI



No de produit 51.043
Espaceur + support en « L »
pour AIRFLO 450



No de produit 51.018
Espaceur + support en « T »
pour AIRFLO 450



No de produit 51.083
Support de fixation
pour **F, Fc, L** AIRFLO 450



No de produit 51.060
Support de fixation
pour **R, F/R** AIRFLO 400-450-500



No de produit 51.117
Anneau de montage
pour **R, F/R** AIRFLO 400-450-500

500
3/4 • 1
AIRFLO 500

UNITÉS COMBINÉES F+R+L
MANOMÈTRE INCLUS

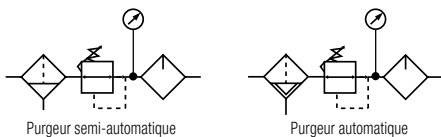
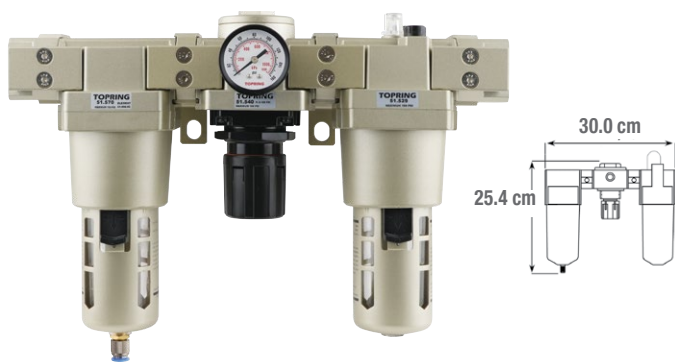

- Se désassemble facilement
- Contrôle précis de la pression
- Capuchon pousser-tirer ajustable
- Purgeur standard semi-automatique qui évacue l'eau en poussant la bague vers le haut
- Taux de lubrification ajusté selon le débit d'air
- Manomètre, adaptateurs de canalisation et supports muraux inclus

Spécifications

Orifice : 3/4 (F) NPT • 1 (F) NPT
Débit d'air maximal à 100 PSI : 177 SCFM
Pression maximale d'utilisation : 150 PSI
Gamme de pression : Standard : 5-125 PSI
 Options : 5-30 PSI • 5-60 PSI
Température d'utilisation : 5 à 60 °C
Filtration : 5 microns
Purgeur
Bol standard : Semi-automatique • tube D.E. 8 mm
 Automatique • 1/8 (M) NPT
Bol en métal : Semi-automatique • 1/8 (F) NPT
 Automatique • 1/8 (M) NPT
Capacité du bol : Filtre 130 ml – Lubrificateur 130 ml
Orifice du manomètre : 1/4 (F) NPT

UNITÉS COMBINÉES F/R+L
MANOMÈTRE INCLUS

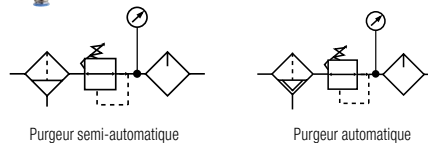
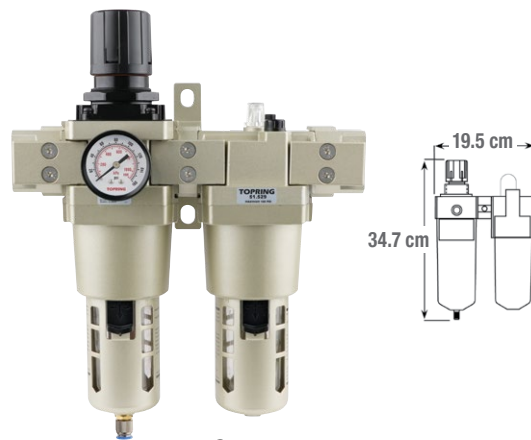

- Format compact avec filtre/régulateur intégré
- Contrôle précis de la pression
- Capuchon pousser-tirer ajustable
- Purgeur standard semi-automatique qui évacue l'eau en poussant la bague vers le haut
- Taux de lubrification ajusté selon le débit d'air
- Manomètre, adaptateurs de canalisation et support mural inclus

Spécifications

Orifice : 3/4 (F) NPT • 1 (F) NPT
Débit d'air maximal à 100 PSI : 141 SCFM
Pression maximale d'utilisation : 150 PSI
Température d'utilisation : 5 à 60 °C
Gamme de pression : Standard : 5-125 PSI
 Options : 5-30 PSI • 5-60 PSI
Filtration : 5 microns
Purgeur
Bol standard : Semi-automatique • tube D.E. 8 mm
 Automatique • 1/8 (M) NPT
Bol en métal : Semi-automatique • 1/8 (F) NPT
 Automatique • 1/8 (M) NPT
Capacité du bol : Filtre/régulateur 130 ml – Lubrificateur 130 ml
Orifice du manomètre : 1/4 (F) NPT

BOL STANDARD		BOL EN MÉTAL		Diamètre orifice (F) NPT
Purgeur semi-auto. No de produit	Purgeur auto. No de produit	Purgeur semi-auto. No de produit	Purgeur auto. No de produit	
51.506	51.507	51.510	51.511	3/4
51.513	51.514	51.515	51.516	1

BOL STANDARD		BOL EN MÉTAL		Diamètre orifice (F) NPT
Purgeur semi-auto. No de produit	Purgeur auto. No de produit	Purgeur semi-auto. No de produit	Purgeur auto. No de produit	
51.590	51.591	51.592	51.593	3/4
51.523	51.524	51.525	51.526	1

500
3/4 • 1

AIRFLO 500

UNITÉS COMBINÉES F/R+Fc MANOMÈTRE INCLUS

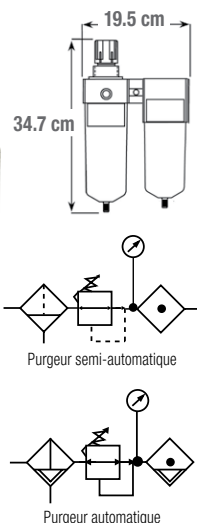

- Format compact avec filtre/régulateur intégré
- Contrôle précis de la pression
- Capuchon pousser-tirer ajustable
- Purgeur standard semi-automatique qui évacue l'eau en poussant la bague vers le haut
- Filtre haute performance qui élimine 99.97 % des particules solides et des aérosols d'eau et d'huile supérieurs à 0.3 micron
- Manomètre, adaptateurs de canalisation et support mural inclus

Spécifications

Orifice : 3/4 (F) NPT • 1 (F) NPT
 Débit d'air maximal à 100 PSI : 88 SCFM
 Pression maximale d'utilisation : 150 PSI
 Gamme de pression : Standard : 5-125 PSI
 Options : 5-30 PSI • 5-60 PSI
 Température d'utilisation : 5 à 60 °C
 Filtration : Filtre/régulateur 5 microns – Filtre coalescent 0.3 micron
 Purgeur
 Bol standard : Semi-automatique • tube D.E. 8 mm
 Automatique • 1/8 (M) NPT
 Bol en métal : Semi-automatique • 1/8 (F) NPT
 Automatique • 1/8 (M) NPT
 Capacité du bol : Filtre/régulateur 130 ml – Filtre coalescent 130 ml
 Orifice du manomètre : 1/4 (F) NPT

BOL STANDARD		BOL EN MÉTAL		Diamètre orifice (F) NPT
Purgeur semi-auto. No de produit	Purgeur auto. No de produit	Purgeur semi-auto. No de produit	Purgeur auto. No de produit	
51.596	51.597	51.598	51.599	3/4
51.600	51.601	51.602	51.603	1

FILTRES

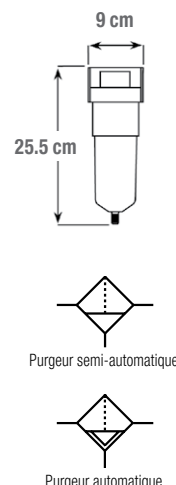

- Format compact
- Élimination de l'eau par force centrifuge
- Élimination des contaminants jusqu'à 5 microns
- Purgeur standard semi-automatique qui évacue l'eau en poussant la bague vers le haut
- Support mural inclus

Spécifications

Orifice : 3/4 (F) NPT • 1 (F) NPT
 Débit d'air maximal à 100 PSI : 247 SCFM
 Pression maximale d'utilisation : 150 PSI
 Température d'utilisation : 5 à 60 °C
 Filtration : 5 microns
 Purgeur
 Bol standard : Semi-automatique • tube D.E. 8 mm
 Automatique • 1/8 (M) NPT
 Bol en métal : Semi-automatique • 1/8 (F) NPT
 Automatique • 1/8 (M) NPT
 Capacité du bol : 130 ml

BOL STANDARD		BOL EN MÉTAL		Diamètre orifice (F) NPT
Purgeur semi-auto. No de produit	Purgeur auto. No de produit	Purgeur semi-auto. No de produit	Purgeur auto. No de produit	
51.570	51.571	51.560	51.561	3/4
51.563	51.564	51.565	51.566	1

500 AIRFLO 500

3/4 • 1



FILTRES COALESCENTS

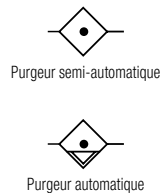
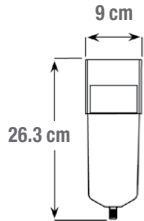

- Format compact
- Filtre haute performance qui élimine 99.97 % des particules solides et des aérosols d'eau et d'huile supérieurs à 0.3 micron
- Purgeur standard semi-automatique qui évacue l'eau en poussant la bague vers le haut
- Support mural inclus

Spécifications

Orifice : 3/4 (F) NPT • 1 (F) NPT
 Débit d'air maximal à 100 PSI : 88 SCFM
 Pression maximale d'utilisation : 150 PSI
 Température d'utilisation : 5 à 60 °C
 Filtration : 0.3 micron
Purgeur
 Bol standard : Semi-automatique • tube D.E. 8 mm
 Automatique • 1/8 (M) NPT
 Bol en métal : Semi-automatique • 1/8 (F) NPT
 Automatique • 1/8 (M) NPT
 Capacité du bol : 130 ml

CONSEIL D'INSTALLATION

Un filtre à usage général doit être installé avant un filtre coalescent pour garantir de bonnes performances et prolonger la durée de vie du filtre coalescent

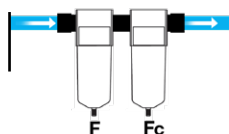

BOL STANDARD		BOL EN MÉTAL		Diamètre orifice (F) NPT
Purgeur semi-auto. No de produit	Purgeur auto. No de produit	Purgeur semi-auto. No de produit	Purgeur auto. No de produit	
51.582	51.583	51.584	51.585	3/4
51.586	51.587	51.588	51.589	1

FILTRE/RÉGULATEURS
MANOMÈTRE INCLUS

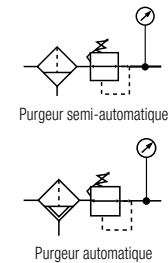
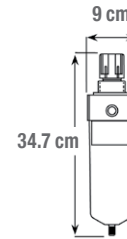

- Filtre et régulateur intégrés pour économiser de l'espace
- Contrôle précis de la pression
- Capuchon pousser-tirer ajustable
- Purgeur standard semi-automatique qui évacue l'eau en poussant la bague vers le haut
- Manomètre et support mural inclus

Spécifications

Orifice : 3/4 (F) NPT • 1 (F) NPT
 Débit d'air maximal à 100 PSI : 194 SCFM
 Pression maximale d'utilisation : 150 PSI
 Gamme de pression : Standard : 5-125 PSI
 Options : 5-30 PSI • 5-60 PSI
 Température d'utilisation : 5 à 60 °C
 Filtration : 5 microns
Purgeur
 Bol standard : Semi-automatique • tube D.E. 8 mm
 Automatique • 1/8 (M) NPT
 Bol en métal : Semi-automatique • 1/8 (F) NPT
 Automatique • 1/8 (M) NPT
 Capacité du bol : 130 ml
 Orifice du manomètre : 1/4 (F) NPT

BOL STANDARD		BOL EN MÉTAL		Diamètre orifice (F) NPT
Purgeur semi-auto. No de produit	Purgeur auto. No de produit	Purgeur semi-auto. No de produit	Purgeur auto. No de produit	
51.572	51.573	51.576	51.577	3/4
51.553	51.554	51.555	51.556	1

500

3/4 • 1

AIRFLO 500

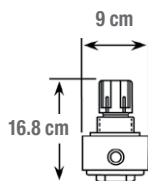
RÉGULATEURS
MANOMÈTRE INCLUS

- Format compact
- Contrôle précis de la pression
- Capuchon pousser-tirer ajustable
- Manomètre et support mural inclus

Spécifications

Orifice : 3/4 (F) NPT • 1 (F) NPT

Débit d'air maximal à 100 PSI : 283 SCFM

Pression maximale d'utilisation : 150 PSI

Température d'utilisation : 5 à 60 °C

Orifice du manomètre : 1/4 (F) NPT

No de produit	Gamme de pression PSI	Diamètre orifice (F) NPT	Manomètre de remplacement
51.540*	5 - 125	3/4	55.415
51.541	5 - 60	3/4	55.405
51.542	5 - 30	3/4	55.400
51.545*	5 - 125	1	55.415
51.546	5 - 60	1	55.405
51.547	5 - 30	1	55.400

* Modèle populaire

LUBRIFICATEURS

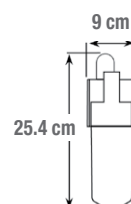

- Format compact
- Taux de lubrification ajusté selon le débit d'air
- Support mural inclus

Spécifications

Orifice : 3/4 (F) NPT • 1 (F) NPT

Débit d'air maximal à 100 PSI : 247 SCFM

Pression maximale d'utilisation : 150 PSI

Température d'utilisation : 5 à 60 °C

Capacité du bol : 130 ml

CONSEIL D'INSTALLATION

Le lubrificateur doit être installé à moins de 8 mètres de l'outil

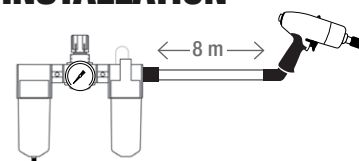

BOL STANDARD	BOL EN MÉTAL	Diamètre orifice (F) NPT
No de produit	No de produit	
51.529	51.530	3/4
51.534	51.535	1

500
3/4 • 1
AIRFLO 500

**VANNE D'ARRÊT
À ÉCHAPPEMENT
SÉCURITAIRE**

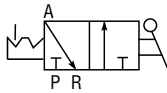

- Soupape d'arrêt qui coupe l'entrée et la sortie d'air pour éléments FRL AIRFLO
- Soupape à 3 orifices/2 positions qui relâche la pression en position de fermeture
- Blocable en position fermée
- Montage direct sur les composantes AIRFLO à l'aide des espaceurs standards AIRFLO
- Orifices filetés pour montage en circuit direct avec d'autres composantes
- Accepte un cadenas standard ou un système de verrouillage multiple
- Support mural inclus
- Conforme aux normes de l'OSHA 29 CFR – 10e partie

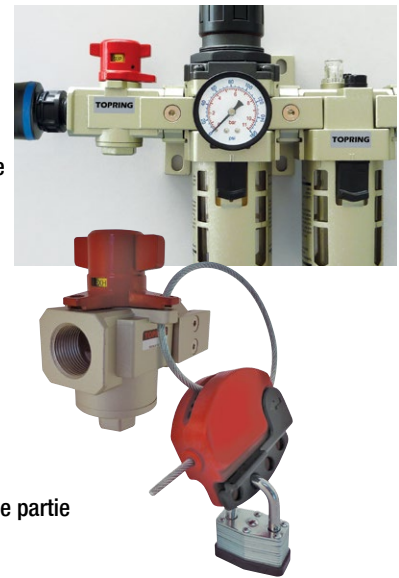

Spécifications

Pression maximale d'utilisation : 150 PSI

No de produit	Diamètre orifice (F) NPT	Orifice d'échappement (F) NPT	Trou de verrouillage (mm)	Silencieux recommandé
51.575	1	3/8	8.5	86.610

HUILES POUR OUTILS PNEUMATIQUES

**HUILE SYNTHÉTIQUE
POUR TEMPÉRATURES EXTRÊMES**

Composition synthétique non détergente, à base de polyalphaoléfinés pour un rendement optimal pour des outils et cylindres pneumatiques



**HUILE MINÉRALE
DE QUALITÉ SUPÉRIEURE**

Composition minérale non détergente pour un rendement maximal et performance accrue des outils à air



Pour plus de détails sur les huiles, voir groupe 4, série 69

500

3/4 • 1



PIÈCES DE REMPLACEMENT ET DE RÉPARATION POUR AIRFLO 500



No de produit 51.003
Purgeur auto pour F, Fc, F/R
AIRFLO 400-450-500-600



No de produit 51.096.05
Élément 5 microns
pour F, F/R AIRFLO 500



No de produit 51.111
Élément 0.3 micron
pour Fc AIRFLO 500



No de produit 51.810
Bol standard + protecteur
(purgeur semi-auto)
pour F, Fc, F/R AIRFLO 400-450-500



No de produit 51.825
Bol en métal (purgeur semi-auto)
pour F, Fc, F/R AIRFLO 400-450-
500-600



No de produit 51.820
Bol standard + protecteur
(purgeur auto) pour F, Fc, F/R
AIRFLO 400-450-500



No de produit 51.830
Bol en métal (purgeur auto)
pour F, Fc, F/R AIRFLO 400-450-
500-600



No de produit 51.860
Bol standard + protecteur
pour L AIRFLO 400-450-500



No de produit 51.865
Bol en métal
pour L AIRFLO 400-450-500-600



No de produit 51.153
Diaphragme + piston
pour R AIRFLO 500



No de produit 51.154
Diaphragme + piston
pour F/R AIRFLO 500



Manomètres de remplacement
pour R, F/R AIRFLO 400-450-500
No de produit 55.400 0-30 PSI
No de produit 55.405 0-60 PSI
No de produit 55.415 0-160 PSI



No de produit 51.856
Dôme pour L AIRFLO 400-450-
500-600



No de produit 51.955
Adaptateurs de canalisation
3/4 (F) NPT (2) pour AIRFLO 500

No de produit 51.956
Adaptateurs de canalisation
1 (F) NPT (2) pour AIRFLO 500



No de produit 51.020
Espaceur + support en « T »
pour AIRFLO 500



No de produit 51.045
Espaceur + support en « L »
pour AIRFLO 500



No de produit 51.060
Support de fixation
pour R, F/R AIRFLO 400-450-500



No de produit 51.085
Support de fixation
pour F, Fc, L AIRFLO 500



No de produit 51.117
Anneau de montage
pour R, F/R AIRFLO 400-450-500

600
1 1/4
1 1/2 • 2

AIRFLO 600

FILTRES

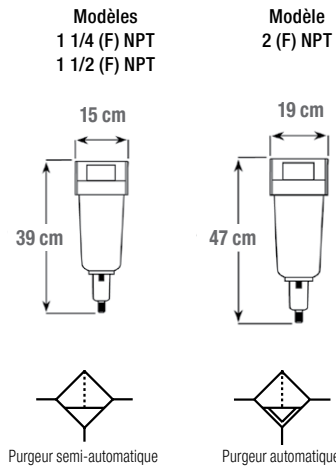

- Élimination de l'eau par force centrifuge
- Élimination des contaminants jusqu'à 5 microns
- Purgeur standard semi-automatique qui évacue l'eau en poussant la bague vers le haut

Spécifications

Orifice : 1 1/4 (F) NPT • 1 1/2 (F) NPT • 2 (F) NPT

Débit d'air maximal à 100 PSI :
1-1/4 et 1-1/2 : 405 SCFM • 2 : 650 SCFM

Pression maximale d'utilisation : 150 PSI

Température d'utilisation : 5 à 60 °C

Filtration : 5 microns

Purgeur : Semi-automatique • 1/8 (F) NPT
Automatique • 1/8 (M) NPT

Capacité du bol : 180 ml

CONSEIL D'INSTALLATION

Un filtre à usage général doit être installé avant un filtre coalescent pour garantir de bonnes performances et prolonger la durée de vie du filtre coalescent

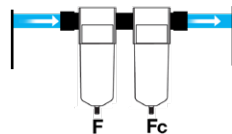

BOL EN MÉTAL		Diamètre orifice (F) NPT
Purgeur semi-auto. No de produit	Purgeur auto. No de produit	
51.660	51.661	1-1/4
51.662	51.663	1-1/2
51.665	51.666	2

RÉGULATEURS MANOMÈTRE INCLUS

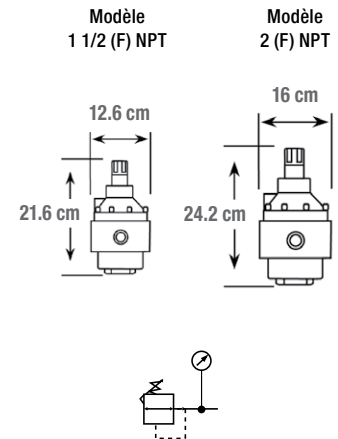

- Contrôle précis de la pression
- Régulateur à pilotage interne à échappement
- Manomètre inclus

Spécifications

Orifice : 1 1/2 (F) NPT • 2 (F) NPT

Débit d'air maximal à 100 PSI : 1 1/2 : 635 SCFM • 2 : 775 SCFM

Pression maximale d'utilisation : 150 PSI

Gamme de pression : 5-125 PSI

Température d'utilisation : 5 à 60 °C

Orifice du manomètre : 1/4 (F) NPT

No de produit	Diamètre orifice (F) NPT	Manomètre de remplacement
51.642	1-1/2	55.415
51.645	2	55.415

600
1 1/4
1 1/2 • 2

AIRFLO 600

LUBRIFICATEURS

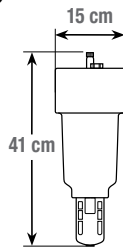

BOL EN MÉTAL	Diamètre orifice (F) NPT
No de produit	
51.632	1-1/2
51.635	2

- Taux de lubrification ajusté selon le débit d'air
- Jauge visuelle

Spécifications

Orifice : 1-1/2 (F) NPT • 2 (F) NPT

Débit d'air maximal à 100 PSI : 1-1/2 : 530 SCFM • 2 : 705 SCFM

Pression maximale d'utilisation : 150 PSI

Température d'utilisation : 5 à 60 °C

Capacité du bol : 1.6 L

CONSEIL D'INSTALLATION

Le lubrificateur doit être installé à moins de 8 mètres de l'outil

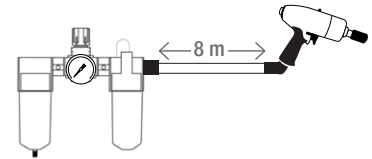

600
1 1/4
1 1/2 • 2

PIÈCES DE REMPLACEMENT ET DE RÉPARATION POUR AIRFLO 600



No de produit 51.003
Purgeur auto
pour F, F/R AIRFLO 400-450-500-600



No de produit 51.097.05
Élément 5 microns
pour F 1-1/4, 1-1/2 AIRFLO 600



No de produit 51.099.05
Élément 5 microns
pour F 2 AIRFLO 600



No de produit 51.825
Bol en métal (purgeur semi-auto)
pour F, Fc, F/R AIRFLO 400-450-500-600



No de produit 51.830
Bol en métal (purgeur auto)
pour F, Fc, F/R AIRFLO 400-450-500-600



No de produit 51.865
Bol en métal
pour L AIRFLO 400-450-500-600



No de produit 51.163
Diaphragme + piston
pour R 1-1/2 AIRFLO 600



No de produit 51.164
Diaphragme + piston
pour R 2 AIRFLO 600



No de produit 55.415
Manomètre de remplacement 0-160 PSI
pour R, F/R AIRFLO 400-450-500-600



No de produit 51.866
Dôme
pour L AIRFLO 600



No de produit 51.859
Bouchon de remplissage
pour L AIRFLO 600

AIRFLO 200 - ACIER INOXYDABLE

UNITÉ COMBINÉE F/R+L MANOMÈTRE INCLUS

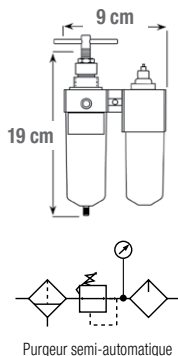

- Corps et bol en acier inoxydable SUS 316
- Format compact avec filtre/régulateur intégré
- Contrôle précis de la pression
- Élimination des contaminants jusqu'à 5 microns
- Purgeur standard semi-automatique
- Lubrificateur permet le remplissage sous pression
- Manomètre et supports muraux inclus

Spécifications

Orifice : 1/4 (F) NPT
 Débit d'air maximal : 65 SCFM
 Pression maximale d'utilisation : 310 PSI
 Gamme de pression : 7-285 PSI
 Température d'utilisation : -10 à 60 °C
 Filtration : 5 microns
 Purgeur : Semi-automatique
 Capacité du bol : Filtre/régulateur 105 ml – Lubrificateur 125 ml
 Orifice du manomètre : 1/8 (F) BSPP

ACIER INOXYDABLE

No de produit	Diamètre orifice (F) NPT	Manomètre de remplacement
51.705	1/4	55.795

IDÉAL POUR ENVIRONNEMENTS CORROSIFS

FILTRE/RÉGULATEUR MANOMÈTRE INCLUS

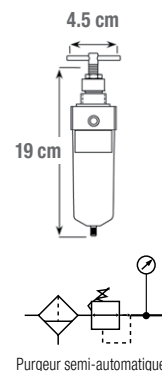

- Corps et bol en acier inoxydable SUS 316
- Filtre et régulateur intégrés pour économiser de l'espace
- Élimination de l'eau par force centrifuge
- Élimination des contaminants jusqu'à 5 microns
- Purgeur standard semi-automatique
- Contrôle précis de la pression
- Manomètre et support mural inclus

Spécifications

Orifice : 1/4 (F) NPT
 Débit d'air maximal : 65 SCFM
 Pression maximale d'utilisation : 310 PSI
 Gamme de pression : 7-285 PSI
 Température d'utilisation : -10 à 60 °C
 Filtration : 5 microns
 Purgeur : Semi-automatique
 Capacité du bol : 105 ml
 Orifice du manomètre : 1/8 (F) BSPP

ACIER INOXYDABLE

No de produit	Diamètre orifice (F) NPT	Manomètre de remplacement
51.710	1/4	55.795

AIRFLO 200 - ACIER INOXYDABLE

IDÉAL POUR
ENVIRONNEMENTS CORROSIFS

FILTRE



- Corps et bol en acier inoxydable SUS 316
- Format compact
- Élimination de l'eau par force centrifuge
- Élimination des contaminants jusqu'à 5 microns
- Purgeur standard semi-automatique
- Support mural inclus

Spécifications

Orifice : 1/4 (F) NPT

Débit d'air maximal : 67 SCFM

Pression maximale d'utilisation : 310 PSI

Température d'utilisation : -10 à 60°C

Filtration : 5 microns

Purgeur : Semi-automatique

Capacité du bol : 105 ml

ACIER INOXYDABLE

No de produit	Diamètre orifice (F) NPT
51.715	1/4

RÉGULATEUR MANOMÈTRE INCLUS

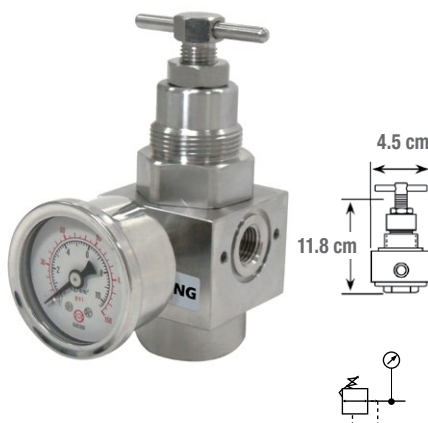

- Corps en acier inoxydable SUS 316
- Format compact
- Contrôle précis de la pression
- Manomètre et support mural inclus

Spécifications

Orifice : 1/4 (F) NPT

Débit d'air maximal : 65 SCFM

Pression maximale d'utilisation : 310 PSI

Gamme de pression : 7-285 PSI

Température d'utilisation : -10 à 60°C

Orifice du manomètre : 1/8 (F) BSPP

ACIER INOXYDABLE

No de produit	Diamètre orifice (F) NPT	Manomètre de remplacement
51.720	1/4	55.795

LUBRIFICATEUR



- Corps et bol en acier inoxydable SUS 316
- Format compact
- Remplissage sous pression
- Support mural inclus

Spécifications

Orifice : 1/4 (F) NPT

Débit d'air maximal : 88 SCFM

Pression maximale d'utilisation : 310 PSI

Température d'utilisation : -10 à 60°C

Capacité du bol : 125 ml

CONSEIL D'INSTALLATION

Le lubrificateur doit être installé à moins de 8 mètres de l'outil

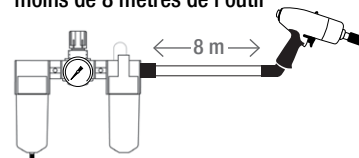

ACIER INOXYDABLE

No de produit	Diamètre orifice (F) NPT
51.725	1/4

AIRFLO 300 - ACIER INOXYDABLE

IDÉAL POUR ENVIRONNEMENTS CORROSIFS

UNITÉS COMBINÉES F/R+L MANOMÈTRE INCLUS

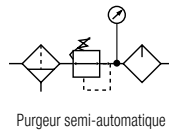
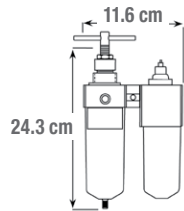

- Corps et bol en acier inoxydable SUS 316
- Format compact avec filtre/régulateur intégré
- Contrôle précis de la pression
- Élimination des contaminants jusqu'à 5 microns
- Purgeur standard semi-automatique
- Lubrificateur permet le remplissage sous pression
- Manomètre et supports muraux inclus

Spécifications

Orifice : 3/8 (F) NPT • 1/2 (F) NPT
Débit d'air maximal : 3/8 : 78 SCFM • 1/2 : 88 SCFM
Pression maximale d'utilisation : 200 PSI
Gamme de pression : 7-170 PSI
Température d'utilisation : -10 à 70 °C
Filtration : 5 microns
Purgeur : Semi-automatique
Capacité du bol : Filtre/régulateur 110 ml – Lubrificateur 130 ml
Orifice du manomètre : 1/4 (F) BSPP

ACIER INOXYDABLE			
No de produit	Diamètre orifice (F) NPT	Élément de remplacement	Manomètre de remplacement
51.740	3/8	51.695	55.798
51.745	1/2	51.695	55.798

FILTRE/RÉGULATEURS MANOMÈTRE INCLUS

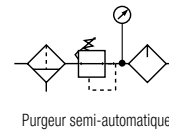
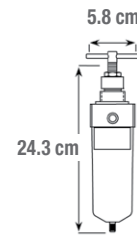

- Corps et bol en acier inoxydable SUS 316
- Filtre et régulateur intégrés pour économiser de l'espace
- Élimination de l'eau par force centrifuge
- Élimination des contaminants jusqu'à 5 microns
- Purgeur standard semi-automatique
- Contrôle précis de la pression
- Manomètre et support mural inclus

Spécifications

Orifice : 3/8 (F) NPT • 1/2 (F) NPT
Débit d'air maximal : 3/8 : 88 SCFM • 1/2 : 134 SCFM
Pression maximale d'utilisation : 200 PSI
Gamme de pression : 7-170 PSI
Température d'utilisation : -10 à 70 °C
Filtration : 5 microns
Purgeur : Semi-automatique
Capacité du bol : 110 ml
Orifice du manomètre : 1/4 (F) BSPP

ACIER INOXYDABLE			
No de produit	Diamètre orifice (F) NPT	Élément de remplacement	Manomètre de remplacement
51.750	3/8	51.695	55.798
51.755	1/2	51.695	55.798

AIRFLO 350 - ACIER INOXYDABLE

IDÉAL POUR
ENVIRONNEMENTS CORROSIFS

FILTRES



Purgeur semi-automatique

- Corps et bol composés d'acier inoxydable SUS 316
- Format compact
- Élimination de l'eau par force centrifuge
- Élimination des contaminants jusqu'à 5 microns
- Purgeur standard semi-automatique
- Support mural inclus

Spécifications

Orifice : 3/8 (F) NPT • 1/2 (F) NPT

Débit d'air maximal :
3/8 : 87 SCFM • 1/2 : 107 SCFM

Pression maximale d'utilisation : 455 PSI

Température d'utilisation : -10 à 70 °C

Filtration : 5 microns

Purgeur : Semi-automatique

Capacité du bol : 110 ml

ACIER INOXYDABLE

No de produit	Diamètre orifice (F) NPT	Élément de remplacement
51.760	3/8	51.695
51.765	1/2	51.695

RÉGULATEURS MANOMÈTRE INCLUS

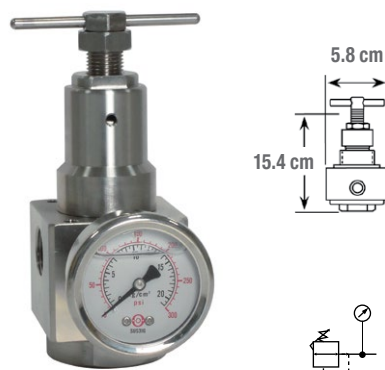

- Corps en acier inoxydable SUS 316
- Format compact
- Contrôle précis de la pression
- Manomètre et support mural inclus

Spécifications

Orifice : 3/8 (F) NPT • 1/2 (F) NPT

Débit d'air maximal :
3/8 : 79 SCFM • 1/2 : 89 SCFM

Pression maximale d'utilisation : 200 PSI

Gamme de pression : 7-170 PSI

Température d'utilisation : -10 à 70 °C

Orifice du manomètre : 1/4 (F) BSPP

ACIER INOXYDABLE

No de produit	Diamètre orifice (F) NPT	Manomètre de remplacement
51.770	3/8	55.798
51.775	1/2	55.798

LUBRIFICATEURS



- Corps et bol en acier inoxydable SUS 316
- Format compact
- Remplissage sous pression
- Support mural inclus

Spécifications

Orifice : 3/8 (F) NPT • 1/2 (F) NPT

Débit d'air maximal :
3/8 : 89 SCFM • 1/2 : 145 SCFM

Pression maximale d'utilisation : 455 PSI

Température d'utilisation : -10 à 70 °C

Capacité du bol : 130 ml

CONSEIL D'INSTALLATION

Le lubrificateur doit être installé à moins de 8 mètres de l'outil

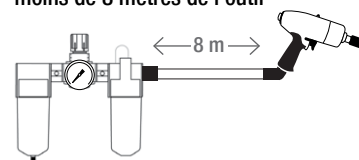

ACIER INOXYDABLE

No de produit	Diamètre orifice (F) NPT
51.780	3/8
51.785	1/2

HIFLO₂ et HIFLO

Filtres, régulateurs et lubrificateurs



Groupe 3 • Série 52

TOPRING
Solutions en air comprimé

HIFLO₂ ET HIFLO

FILTRES, RÉGULATEURS ET LUBRIFICATEURS

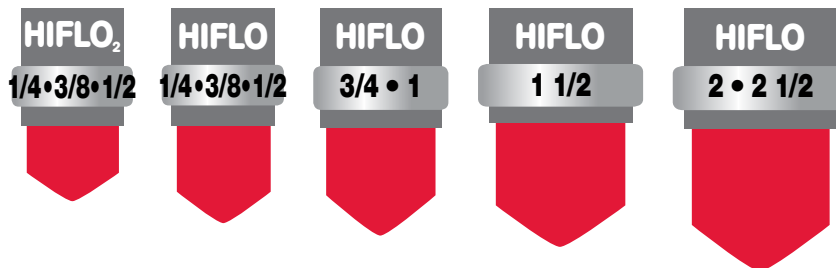

- Excellent rendement
- Super-résistance assurant fiabilité et longue durée de vie
- Entretien facile
- FRL à haut rendement pour des travaux intensifs
- Débit élevé avec faible chute de pression
- Orifices de 1/4 à 2-1/2 NPT
- Conception modulaire (HIFLO₂) - l'entretien et le remplacement des unités peuvent se faire sans défaire la tuyauterie
- Aussi offerts :
Filtres coalescents à haut rendement
Régulateurs à pilotage
Régulateurs de précision
Régulateurs à cadran QUICK-SET
- Bols robustes en polycarbonate avec protecteur intégré
- Bols en métal avec voyant intégré
- Purgeur manuel ou purgeur automatique
- Qualité de finition supérieure (peinture époxy)
- Aucune présence de silicone

Matériaux

Composition du corps : Zinc (aluminium pour filtres 2 NPT)

Composition du bol standard : Polycarbonate

Composition du bol en métal : Zinc, aluminium ou acier

Spécifications

Pression maximale d'utilisation : 150 à 300 PSI

Gamme de pression : 1-60 PSI, 2-125 PSI, 5-250 PSI

Température d'utilisation : 0 à 80°C



HIFLO₂

LA MODULARITÉ PERMET UNE ÉCONOMIE DE TEMPS ET D'ARGENT

Les unités modulaires FRL HIFLO₂ sont faciles à assembler, à démonter et à installer.

Les unités sont tout simplement assemblées à l'aide d'espaces et de bagues d'étanchéité inclus, sans recourir aux raccords de tuyauterie.

En utilisant les adaptateurs de canalisation, l'unité s'installe tout simplement en vissant les adaptateurs de canalisation aux extrémités de la canalisation et en la fixant à l'aide des espaces, des joints d'étanchéité et des vis.

Le retrait pour des besoins d'entretien est aussi facile. Il suffit d'enlever les vis et les espaces pour retirer l'unité.



Assemblage simplifié avec une clé Allen



Les unités s'assemblent et se désassemblent rapidement et facilement

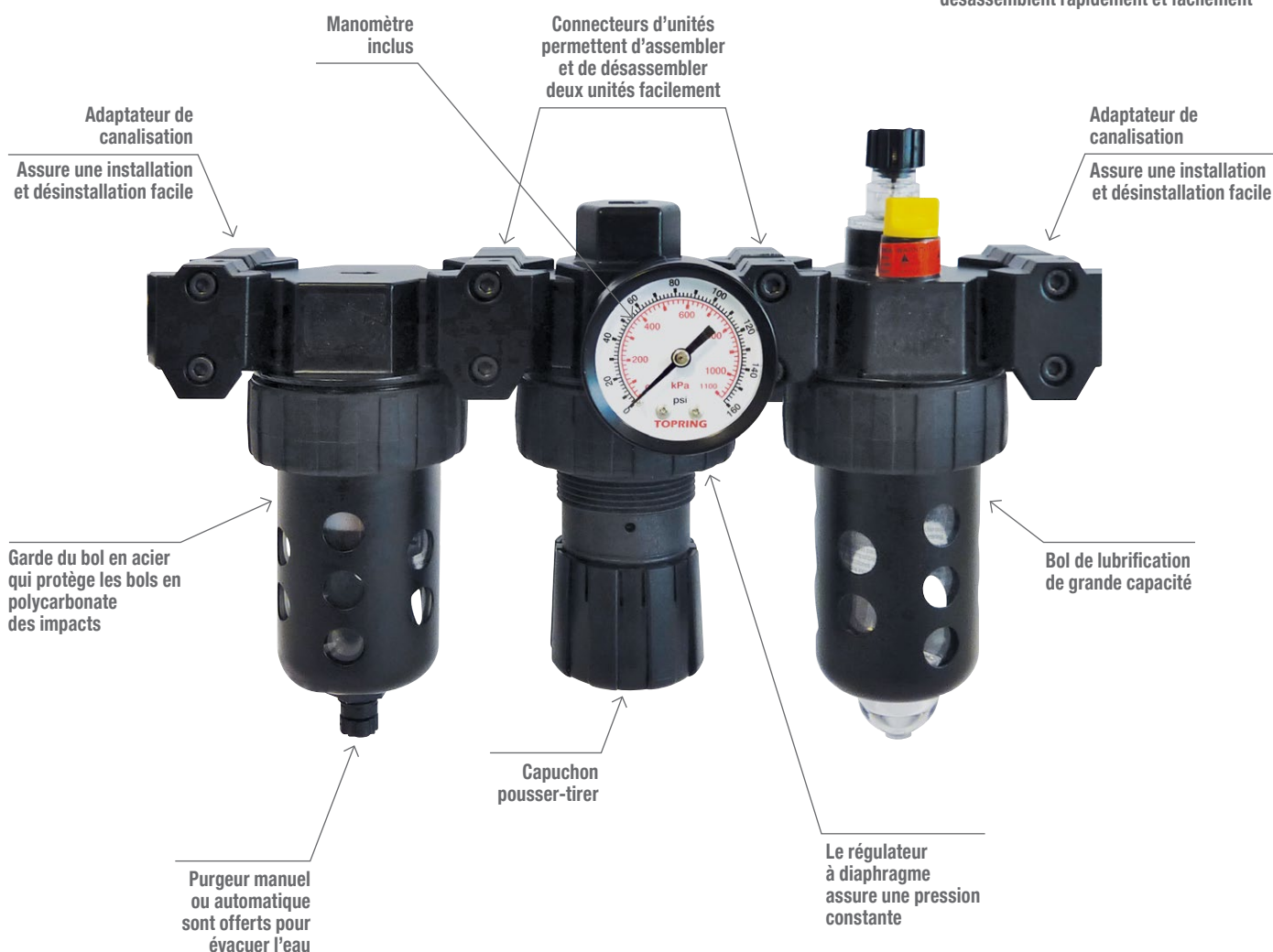

HIFLO₂

LA VRAIE MODULARITÉ VIENT AVEC L'UTILISATION D'ADAPTATEURS DE CANALISATION

Le plus grand défi avec les unités FRL standards qui nécessitent des raccords en laiton consiste à visser l'unité aux extrémités opposées de la canalisation (pendant le serrage à un bout, l'autre bout se desserre).

À l'aide d'adaptateurs de canalisation HIFLO₂ de TOPRING, l'unité s'installe simplement en vissant les adaptateurs de canalisation aux extrémités de la canalisation et en fixant fermement le bloc FRL à l'aide des espaceurs, des vis et des bagues d'étanchéité inclus.

Le retrait pour des besoins d'entretien est aussi simple. Il suffit d'enlever les vis et les espaceurs pour retirer l'unité.

L'ajout d'adaptateurs s'avère donc le moyen idéal de monter et de démonter les unités FRL sans trop de difficulté.

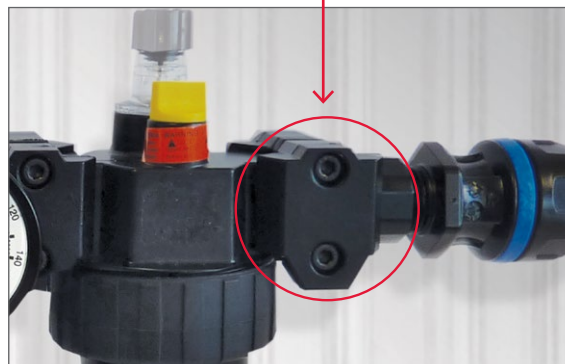

TYPE STANDARD → PLUS DIFFICILE



Les FRL de type standard se connectent à l'aide de raccords en laiton



Ceci rend l'entretien difficile

TYPE MODULAIRE → PLUS FACILE



Les FRL HIFLO₂ sont facilement installés à l'aide d'adaptateurs de canalisation



La désinstallation devient alors très simple



FILTRES

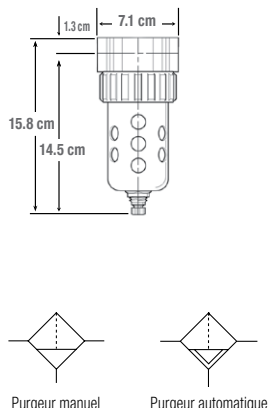

Purgeur manuel

Purgeur automatique

- Grand débit d'air
- Élimination des contaminants jusqu'à 40 microns
- Élimination de l'eau par force centrifuge
- Purgeur automatique disponible

Spécifications

Orifice : 3/8 (F) NPT • 1/2 (F) NPT

Débit d'air maximal à 100 PSI :
3/8 : 80 SCFM • 1/2 : 85 SCFM

Pression maximale d'utilisation :
Bol standard : 150 PSI
Bol en métal : 250 PSI

Température d'utilisation :
Bol standard : 0 à 52 °C
Bol en métal : 0 à 80 °C

Filtration : Standard 40 microns

Purgeur : Manuel ou automatique interne

Capacité du bol : 130.1 ml

BOL STANDARD		BOL EN MÉTAL		Diamètre orifice (F) NPT
Purgeur manuel No de produit	Purgeur auto No de produit	Purgeur manuel No de produit	Purgeur auto No de produit	
52.135	52.136	52.137	52.138	3/8
52.145	52.146	52.147	52.148	1/2

Disponibles avec filtration 5 microns : ajouter suffixe .05

FILTRES COALESCENTS

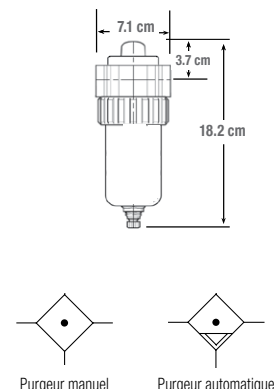

Purgeur manuel

Purgeur automatique

- Grand débit d'air
- Filtre haute performance qui élimine les particules solides et les aérosols d'eau et d'huile supérieurs à 0.01 micron, dont 99.97 % de tous ceux compris entre 0.3 et 0.6 micron
- Indicateur de pression différentielle inclus
- Purgeur automatique disponible

Indicateur « Pop-up »

Spécifications

Orifice : 1/4 (F) NPT

Débit d'air maximal à 100 PSI : 45 SCFM

Pression maximale d'utilisation : 150 PSI

Température d'utilisation : 0 à 52 °C

Filtration : 0.01 micron

Purgeur : Manuel ou automatique interne

Capacité du bol : 130.1 ml

Indicateur de pression différentielle (pop-up) :
Déclenchement à une pression différentielle de 10 PSI



CONSEIL D'INSTALLATION

Un filtre standard devrait toujours précéder le filtre coalescent. Ce premier filtre évitera que de plus grosses particules encombrant rapidement l'élément coalescent.

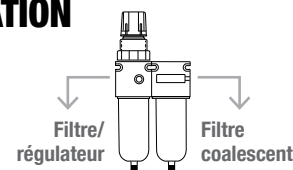

BOL STANDARD		BOL EN MÉTAL		Diamètre orifice (F) NPT
Purgeur manuel No de produit	Purgeur auto No de produit	Purgeur manuel No de produit	Purgeur auto No de produit	
52.920	52.921	52.922	52.923	1/4

HIFLO₂
1/4•3/8•1/2

HIFLO₂

FILTRE/RÉGULATEURS INTÉGRÉS MANOMÈTRE INCLUS

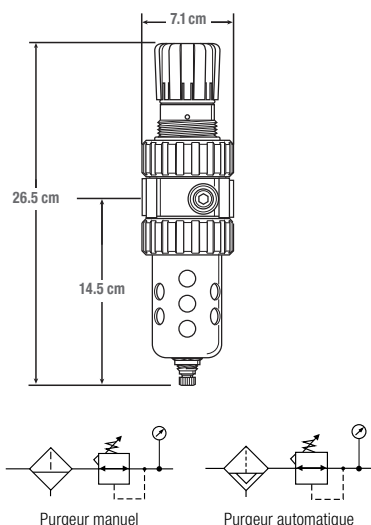

- Grand débit d'air
- Filtre et régulateur intégrés pour économiser de l'espace
- Capuchon pousser-tirer
- Élimination des contaminants jusqu'à 40 microns
- Élimination de l'eau par force centrifuge
- Répond rapidement aux ajustements de pression
- Maintient un niveau de pression constante
- Purgeur automatique disponible

Spécifications

Orifice : 3/8 (F) NPT • 1/2 (F) NPT

Débit d'air maximal à 100 PSI :

3/8 : 55 SCFM • 1/2 : 61 SCFM

Pression maximale d'utilisation :

Bol standard : 150 PSI

Bol en métal : 250 PSI

Gamme de pression :

5-250 PSI

Température d'utilisation :

Bol standard : 0 à 52 °C

Bol en métal : 0 à 80 °C

Filtration : Standard 40 microns / option 5 microns

Purgeur : Manuel ou automatique interne

Capacité du bol : 130.1 ml

Orifice du manomètre : 1/4 (F) NPT

BOL STANDARD		BOL EN MÉTAL		Diamètre orifice (F) NPT	Manomètre de remplacement
Purgeur manuel No de produit	Purgeur auto No de produit	Purgeur manuel No de produit	Purgeur auto No de produit		
52.215	52.216	52.217	52.218	3/8	55.425
---	---	52.229	52.230	1/2	55.425

RÉGULATEURS MANOMÈTRE INCLUS

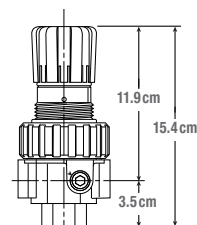

- Grand débit d'air
- Répond rapidement aux ajustements de la pression
- Capuchon pousser-tirer
- Maintient un niveau de pression constante

Spécifications

Orifice : 1/4 (F) NPT • 3/8 (F) NPT

Débit d'air maximal à 100 PSI :

1/4 : 53 SCFM • 3/8 : 60 SCFM

Pression maximale d'utilisation : 250 PSI

Température d'utilisation : 0 à 80 °C

Orifice du manomètre : 1/4 (F) NPT



Le régulateur à cadran QUICK-SET est idéal lorsque l'opérateur doit régulièrement ajuster la pression (voir page 24)

No de produit	Gamme de pression PSI	Diamètre orifice (F) NPT	Manomètre de remplacement
52.300	2-125	1/4	55.415
52.301	5-250	1/4	55.425
52.311	5-250	3/8	55.425



LUBRIFICATEURS

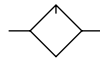
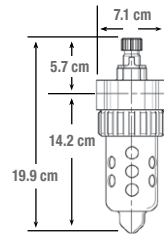

- Grand débit d'air
- Lubrification automatiquement proportionnée au débit d'air, évitant ainsi un réajustement
- Soupape à pointeau permettant une lubrification constante et un ajustement simple de l'écoulement
- Produit des particules d'huile de 5 microns ou moins en aval
- Lubrificateur de type microbrouillard

Spécifications

Orifice : 3/8 (F) NPT

Débit d'air maximal à 100 PSI :
3/8 : 60 SCFM

Pression maximale d'utilisation :

Bol standard : 150 PSI

Bol en métal : 250 PSI

Température d'utilisation :

Bol standard : 0 à 52 °C

Bol en métal : 0 à 80 °C

Capacité du bol : 76.9 ml

CONSEIL D'INSTALLATION

Lubrification jusqu'à 30 mètres

Les lubrificateurs HIFLO₂ sont conçus pour lubrifier un outil jusqu'à une longueur de tuyau de 30 mètres (100 pieds) de la sortie du lubrificateur. Les lubrificateurs standards lubrifient jusqu'à 8 mètres maximum.

BOL STANDARD No de produit	BOL EN MÉTAL No de produit	Diamètre orifice (F) NPT
52.435	52.437	3/8

UNITÉS COMBINÉES F+R+L MANOMÈTRE INCLUS

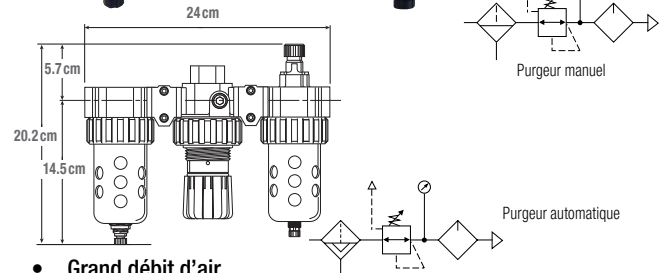

- Grand débit d'air
- Élimination des contaminants jusqu'à 40 microns
- Élimination de l'eau par force centrifuge
- Répond rapidement aux ajustements de la pression
- Maintient un niveau de pression constante
- Lubrification automatiquement proportionnée au débit d'air, évitant ainsi un réajustement
- Purgeur automatique disponible

Spécifications

Orifice : 3/8 (F) NPT

Débit d'air maximal à 100 PSI : 3/8 : 60 SCFM

Pression maximale d'utilisation :

Bol standard : 150 PSI

Bol en métal : 250 PSI

Gamme de pression : 5-250 PSI

Température d'utilisation :

Bol standard : 0 à 52 °C

Bol en métal : 0 à 80 °C

Filtration : Standard 40 microns

Purgeur : Manuel ou automatique interne

Capacité du bol : Filtre : 130.1 ml • Lubrificateur : 76.9 ml

Orifice du manomètre : 1/4 (F) NPT

BOL STANDARD		BOL EN MÉTAL		Diamètre orifice (F) NPT	Manomètre de remplacement
Purgeur manuel No de produit	Purgeur auto No de produit	Purgeur manuel No de produit	Purgeur auto No de produit		
52.505	52.506	52.507	52.508	3/8	55.425

La dernière technologie en matière de systèmes d'air comprimé en aluminium

DIAMÈTRES RÉELS DES TUBES

160 mm

100 mm

80 mm

63 mm

50 mm

40 mm

32 mm

25 mm

20 mm

16 mm

- ✓ Compact, étanche et débit optimisé
- ✓ Approvisionnement en air propre et de qualité supérieure
- ✓ Montage simple et rapide

TUBES 100% ALUMINIUM

Les tubes en alliage d'aluminium sont protégés par une peinture électrostatique et un revêtement spécial sur la surface intérieure, ce qui optimise les débits et augmente la protection contre la corrosion et l'oxydation

ÉTANCHE ET PERTES DE PRESSION MINIMALES

Méthode d'assemblage assurant une connexion rapide sans faille et zéro fuite. Débits d'air optimisés avec une surface de tube interne parfaitement lisse, avec un faible coefficient de frottement et un grand diamètre interne

DESIGN COMPACT

Raccord compact et ergonomique offrant une résistance supérieure aux vibrations et aux impacts

COMPLÈTEMENT AJUSTABLE

La conception modulaire est adaptable et évolutive aux installations existantes et futures

100 mm 3 connexions

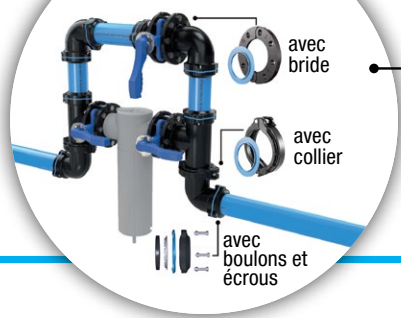

TOPRING propose une gamme complète de raccords 100 mm (4 in) et maintenant offert aussi en 160 mm (6 po) avec plusieurs configurations pour une grande modularité du système



ACCESSOIRES HIFLO₂

Tous les accessoires sur cette page sont conçus pour les unités HIFLO₂



VANNE D'ARRÊT À ÉCHAPPEMENT SÉCURITAIRE



- Soupape d'arrêt qui coupe l'entrée et la sortie d'air pour éléments FRL HIFLO₂
- Valve à dispositif d'arrêt 3/2 éliminant la pression en aval lorsque fermée
- Peut être verrouillée seulement dans la position fermée
- La position centrale peut être utilisée comme une valve à départ graduel
- Accepte un cadenas standard
- Trou de verrouillage de 7.8 mm

No de produit	Diamètre d'orifice
52.088	1/4 • 3/8 • 1/2



CONNECTEUR D'UNITÉS

Permet d'assembler et de désassembler facilement des unités modulaires. Requis chaque fois que vous assemblez deux unités ou plus.



No de produit	Diamètre d'orifice
52.078	1/4 • 3/8 • 1/2

SUPPORT MURAL

Fixe les assemblages modulaires au mur



No de produit	Diamètre d'orifice
52.084	1/4 • 3/8 • 1/2

ADAPTATEURS DE CANALISATION (ENSEMBLE DE 2)

Permettent de connecter et déconnecter les unités modulaires sans toucher à la canalisation



No de produit	Diamètre d'orifice	Orifice de raccordement
52.080	1/4 • 3/8 • 1/2	1/4 (F) NPT
52.081	1/4 • 3/8 • 1/2	3/8 (F) NPT
52.082	1/4 • 3/8	1/2 (F) NPT

ADAPTATEUR DE RACCORDEMENT

Conçu pour être utilisé entre deux unités modulaires pour donner deux orifices de sortie supplémentaires. Tout bouchon de tuyau standard (TOPRING série 41) peut être utilisé pour bloquer les orifices inutilisés.



No de produit	Diamètre d'orifice	Orifice de raccordement
52.086	1/4 • 3/8 • 1/2	3/8 (F) NPT



PIÈCES DE REMPLACEMENT ET DE RÉPARATION POUR HIFLO₂ 1/4 • 3/8 • 1/2



No de produit 52.003
Purgeur auto 250 PSI
F, Fc, F/R 1/4-3/8-1/2 HIFLO₂



No de produit 52.042
Élément 40 microns
F, F/R 1/4-3/8-1/2
HIFLO₂



No de produit 52.043
Élément 5 microns
F, F/R 1/4-3/8-1/2
HIFLO₂



No de produit 52.076
Élément 0.01 micron
Fc 1/4-3/8-1/2 HIFLO₂



No de produit 52.810
Bol standard (purgeur manuel)
F, Fc, F/R 1/4-3/8-1/2 HIFLO₂



No de produit 52.811
Bol standard (purgeur auto)
F, Fc, F/R 1/4-3/8-1/2 HIFLO₂



No de produit 52.812
Bol en métal + voyant (purgeur manuel)
F, Fc, F/R 1/4-3/8-1/2 HIFLO₂



No de produit 52.813
Bol en métal + voyant (purgeur auto)
F, Fc, F/R 1/4-3/8-1/2 HIFLO₂



No de produit 52.814
Bol standard
L 1/4-3/8-1/2 HIFLO₂



No de produit 52.815
Bol en métal + voyant
L 1/4-3/8-1/2 HIFLO₂



No de produit 52.050
Voyant de niveau
F, Fc, F/R, L 1/4-3/8-1/2 HIFLO₂



No de produit 52.046
Cloison et déflecteur
F, F/R 1/4-3/8-1/2 HIFLO₂



No de produit 52.011
Indicateur de pression différentielle
Fc 1/4-3/8-1/2 HIFLO₂



No de produit 52.068
Dôme
L 1/4-3/8-1/2 HIFLO₂



No de produit 52.019
Support à panneau
F, F/R HIFLO₂



No de produit 52.724
Support mural
F, Fc, L 1/4-3/8-1/2 HIFLO₂

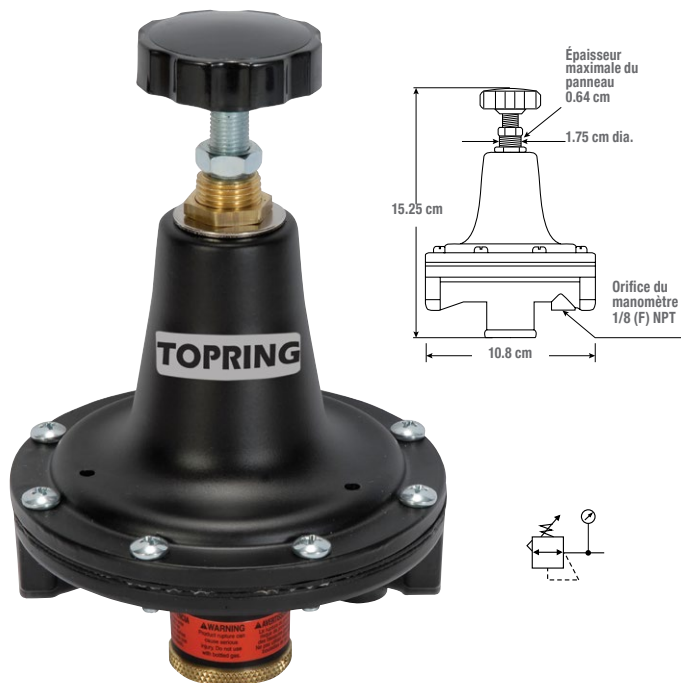

No de produit 55.415 0-160 PSI
No de produit 55.425 0-300 PSI
Manomètre de remplacement
R, F/R, HIFLO₂

HIFLO
1/4 • 3/8**HIFLO****RÉGULATEURS DE PRÉCISION**

- Design robuste pour applications exigeantes tout en offrant un débit d'air élevé
- Idéal pour les installations nécessitant une pression constante avec une grande variation de débit
- Très grande sensibilité aux conditions variables
- Diaphragme à large surface permettant une régularisation rapide et précise
- Poignée robuste pour ajustement de la pression
- Peut être installé sur un panneau
- Régulateur avec manomètre numérique disponible

Applications

Industrielles, systèmes pneumatiques, équipement d'imprimerie, systèmes de mesure de l'air, équipement d'automatisation, machinerie

Spécifications

Orifice : 1/4 (F) NPT • 3/8 (F) NPT

Débit d'air maximal à 100 PSI : 40 SCFM

Pression maximale : 300 PSI

Température d'utilisation : 4 à 52 °C

Précision : ± 0.25 PSI

Orifice du manomètre : 1/8 (F) NPT

Sans manomètre	Avec manomètre	Gamme de pression PSI	Diamètre orifice (F) NPT
No de produit	No de produit		
52.315	52.315.01	0-20	1/4
52.316	52.316.01	0-8	1/4
52.317	52.317.01	0-20	3/8
52.318	52.318.01	0-8	3/8

Qui a besoin de régulateurs de précision?**Applications de niveau de conception :**

Lors de la conception d'un système de distribution d'air comprimé, il est important de déterminer non seulement le débit d'air que l'application nécessitera, mais aussi le niveau acceptable de variation de pression. Certaines applications d'air comprimé ne tolèrent pas les fluctuations de pression.

Dispositif de résolution de problèmes pour les applications existantes :

Parfois, une application d'air comprimé existante ne répond pas aux besoins de l'utilisateur en ce qui concerne le contrôle de la pression et/ou la stabilité.

HIFLO
1/2

HIFLO

RÉGULATEURS MANOMÈTRE INCLUS

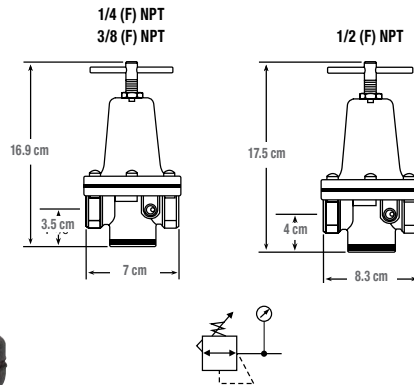

Le régulateur à cadran QUICK-SET est idéal lorsque l'opérateur doit régulièrement ajuster la pression (voir page 24)

- Design robuste pour applications exigeantes
- Très grand débit d'air
- Idéal pour les applications nécessitant une pression constante avec une grande variation de débit
- Diaphragme permettant une régularisation rapide et précise
- Maintient une pression constante
- Poignée en « T » pour ajustement de la pression

Spécifications

Orifice : 1/4 (F) NPT • 3/8 (F) NPT • 1/2 (F) NPT

Débit d'air maximal à 100 PSI :

1/4 : 100 SCFM • 3/8 : 110 SCFM • 1/2 : 150 SCFM

Pression maximale d'utilisation : 300 PSI

Température d'utilisation : 4 à 52 °C

Orifice du manomètre : 1/4 (F) NPT

No de produit	Gamme de pression PSI	Diamètre orifice (F) NPT	Manomètre de remplacement
52.329	5-250	1/4	55.425
52.325	2-125	1/4	55.415
52.328	2-60	1/4	55.410
52.331	5-250	3/8	55.425
52.330	2-125	3/8	55.415
52.338	2-60	3/8	55.410
52.345	5-250	1/2	55.425
52.340	2-125	1/2	55.415
52.344	2-60	1/2	55.410

PIÈCES DE REMPLACEMENT

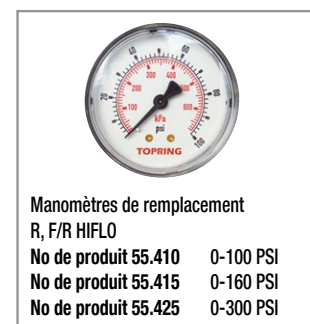

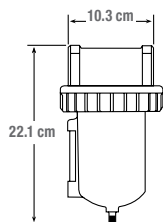
HIFLO
3/4 • 1**HIFLO****FILTRES**

Purgeur manuel

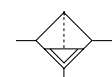

Purgeur automatique

- Grand débit d'air
- Élimination des contaminants jusqu'à 40 microns
- Élimination de l'eau par force centrifuge
- Purgeur automatique disponible
- Jauge visuelle

Spécifications

Orifice : 3/4 (F) NPT • 1 (F) NPT

Débit d'air maximal à 100 PSI :

3/4: 270 SCFM • 1: 300 SCFM

Pression maximale d'utilisation :

Purgeur manuel : 250 PSI

Purgeur automatique : 175 PSI

Température d'utilisation :

Purgeur manuel : 4 à 66 °C

Purgeur automatique : 4 à 52 °C

Filtration : Standard 40 microns / option 5 microns

Purgeur : Manuel ou automatique interne

Capacité du bol : 0.5 L

BOL EN MÉTAL		Diamètre orifice (F) NPT
Purgeur manuel No de produit	Purgeur auto No de produit	
52.150	52.151	3/4
52.160	52.161	1

Disponibles avec filtration 5 microns : ajouter suffixe .05

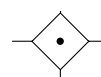
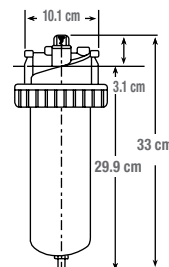
FILTRES COALESCENTS

Purgeur manuel

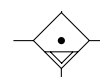

Purgeur automatique

- Grand débit d'air
- Filtre haute performance qui élimine les particules solides et les aérosols d'eau et d'huile supérieures à 0.01 micron, dont 99.97 % de tous ceux compris entre 0.3 et 0.6 micron
- Indicateur de pression différentielle inclus
- Purgeur automatique disponible

Spécifications

Orifice : 3/4 (F) NPT • 1 (F) NPT

Débit d'air maximal à 100 PSI :

95 SCFM • 52.968 : 170 SCFM

Pression maximale d'utilisation :

Purgeur manuel : 300 PSI • Purgeur auto : 250 PSI

Température d'utilisation :

Purgeur manuel : 4 à 66 °C

Purgeur automatique : 4 à 52 °C

Filtration : 0.01 micron

Purgeur : Manuel ou automatique interne

Capacité du bol : Standard 1 L / option 3 L

Indicateur de pression différentielle (pop-up) :

Déclenchement à une pression différentielle de 10 PSI

Indicateur « Pop-up »

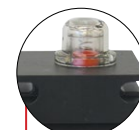

L'élément du filtre est encore bon



L'élément du filtre doit être changé

**CONSEIL D'INSTALLATION**

Un filtre standard devrait toujours précéder le filtre coalescent. Ce premier filtre évitera que de plus grosses particules encombrant rapidement l'élément coalescent.

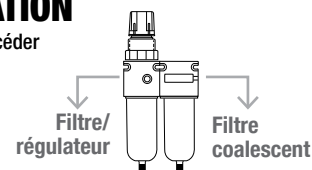

BOL EN MÉTAL			Diamètre orifice (F) NPT
Purgeur manuel No de produit	Purgeur auto No de produit		
52.959	52.960		3/4
52.968*	-		1
52.969	52.970		1

*Capacité du bol : 3 L

HIFLO
3/4 • 1

HIFLO

**RÉGULATEURS
MANOMÈTRE INCLUS**

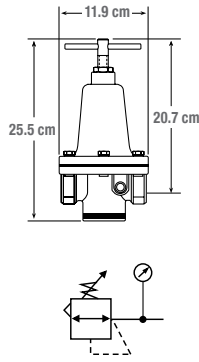

- Design robuste pour applications exigeantes
- Très grand débit d'air
- Idéal pour les applications nécessitant une pression constante avec une grande variation de débit
- Diaphragme permettant une régularisation rapide et précise
- Maintient une pression constante
- Poignée en « T » pour ajustement de la pression

Spécifications

Orifice : 3/4 (F) NPT • 1 (F) NPT

Débit d'air maximal à 100 PSI :
3/4 : 300 SCFM • 1 : 400 SCFM

Pression maximale d'utilisation : 300 PSI

Température d'utilisation : 4 à 52 °C

Orifice du manomètre : 1/4 (F) NPT



Le régulateur à cadran QUICK-SET est idéal lorsque l'opérateur doit régulièrement ajuster la pression (voir page 24)

No de produit	Gamme de pression PSI	Diamètre orifice (F) NPT	Manomètre de remplacement
52.350*	2-125	3/4	55.415
52.355	5-250	3/4	55.425
52.360*	2-125	1	55.415
52.361	5-250	1	55.425

* Modèle populaire

**RÉGULATEURS À PILOTAGE
MANOMÈTRE INCLUS**

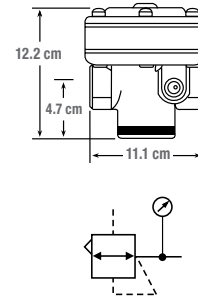

- Adapté pour le contrôle par un petit régulateur pilote distant ou éloigné. Idéal pour les exigences de capacité maximale dans les applications où les unités ne sont pas facilement accessibles
- Performance à haut débit avec une conception robuste pour les applications les plus exigeantes
- Idéal pour les applications nécessitant une pression constante avec une grande variation de débit
- Conception à membrane avec balle équilibrée et pilote de purge constant pour une régulation rapide et précise
- Le régulateur à pilotage doit recevoir un signal pneumatique d'un autre régulateur (ex.: 52.325)

Spécifications

Orifice : 3/4 (F) NPT • 1 (F) NPT

Débit d'air maximal à 100 PSI : 300 SCFM

Pression maximale d'utilisation : 300 PSI

Gamme de pression : ± 7 PSI de la pression d'utilisation

Température d'utilisation : 4 à 52 °C

Orifice du pilotage : 1/4 (F) NPT

Orifice du manomètre : 1/4 (F) NPT

À utiliser avec un régulateur : 52.325

CONSEIL D'INSTALLATION

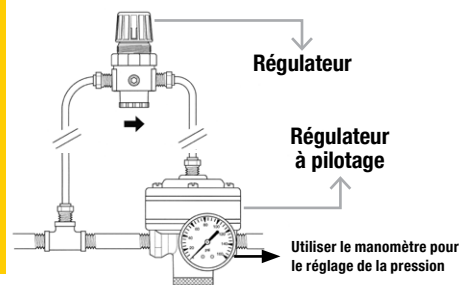

No de produit	Diamètre orifice (F) NPT
52.270	3/4
52.275	1

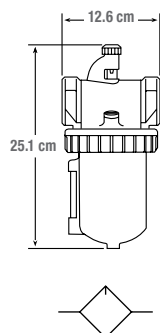
HIFLO
3/4 • 1**HIFLO****LUBRIFICATEURS**

- Grand débit d'air
- Remplissage sous pression sans dépressuriser ou sans enlever le bol
- Lubrification automatiquement proportionnée au débit d'air, évitant ainsi un réajustement
- Soupape à pointeau permettant une lubrification constante et un ajustement simple de l'écoulement
- Jauge visuelle

Spécifications

Orifice : 3/4 (F) NPT • 1 (F) NPT

Débit d'air maximal à 100 PSI : 3/4 : 325 SCFM • 1 : 350 SCFM

Pression maximale d'utilisation : 250 PSI

Température d'utilisation : 4 à 66 °C

Capacité du bol : 0.5 L

CONSEIL D'INSTALLATION

Le lubrificateur doit être installé le plus près de l'application

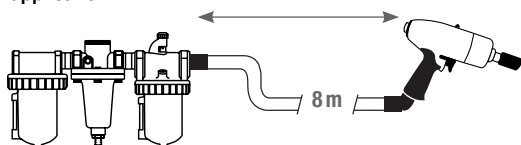

BOL EN MÉTAL	
No de produit	Diamètre orifice (F) NPT
52.450	3/4
52.460	1

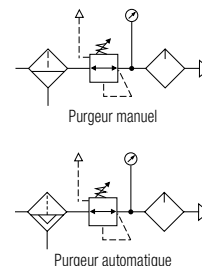
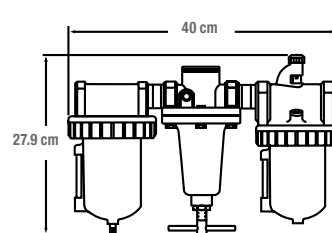
**UNITÉS COMBINÉES F+R+L
MANOMÈTRE INCLUS**

- Grand débit d'air
- Élimination des contaminants jusqu'à 40 microns
- Élimination de l'eau par force centrifuge
- Poignée robuste en « T » pour ajustement de la pression
- Maintient un niveau de pression constante
- Lubrification automatiquement proportionnée au débit d'air, évitant ainsi un réajustement
- Soupape à pointeau permettant une lubrification constante et un ajustement simple de l'écoulement
- Purgeur automatique disponible

Spécifications

Orifice : 3/4 (F) NPT • 1 (F) NPT

Débit d'air maximal à 100 PSI : 3/4 : 270 SCFM • 1 : 300 SCFM

Pression maximale d'utilisation :

Purgeur manuel : 250 PSI

Purgeur automatique : 175 PSI

Gamme de pression :

Standard : 2-125 PSI / option : 5-250 PSI

Température d'utilisation : 4 à 52 °C

Filtration : Standard 40 microns / option 5 microns

Purgeur : Manuel ou automatique interne

Capacité du bol : 0.5 L

Orifice du manomètre : 1/4 (F) NPT

BOL EN MÉTAL		Diamètre orifice (F) NPT
Purgeur manuel No de produit	Purgeur auto No de produit	
52.550	52.551	3/4
52.560	52.561	1

Disponibles avec filtration 5 microns : ajouter suffixe .05

HIFLO
3/4 • 1

PIÈCES DE REMPLACEMENT ET DE RÉPARATION POUR HIFLO 3/4 • 1



No de produit 50.003
Purgeur auto 175 PSI
F, F/R HIFLO



No de produit 50.006
Purgeur auto 250 PSI
Fc HIFLO



No de produit 50.042
Élément 40 microns
F 3/4 à 1-1/2 HIFLO



No de produit 50.043
Élément 5 microns
F 3/4 à 1-1/2 HIFLO



No. de produit 50.085
Élément 0.01 micron
Fc 3/4-1 HIFLO



No de produit 50.813
Bol en métal + voyant (purgeur manuel)
F, L 3/4 à 2 HIFLO



No de produit 50.850
Bol en métal + voyant (purgeur auto)
F 3/4 à 2 HIFLO



No de produit 50.049
Voyant de niveau
F 3/4 à 2 HIFLO



No de produit 50.048
Cloison et déflecteur
F 3/4-1 HIFLO



No de produit 50.011
Indicateur de pression différentielle
Fc 3/4-1 HIFLO



No de produit 50.069
Dôme
L 3/4 à 1-1/2 HIFLO



No de produit 50.066
Soupape à pointe
L HIFLO



No de produit 50.054
Diaphragme et soupape avec échap.
R 3/4 à 1 HIFLO



No de produit 50.057
Diaphragme et soupape avec échap.
R pilot. 3/4 à 1 HIFLO



No de produit 55.415 0-160 PSI
No de produit 55.425 0-300 PSI
Manomètres de remplacement
R, R pilotage HIFLO



No de produit 50.752
Support mural
F, Fc, L 1" HIFLO

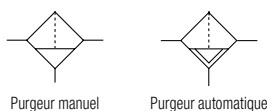
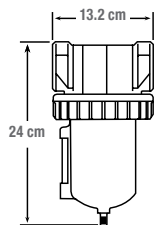

No de produit 50.762
Support mural
R 3/4 à 1-1/2 HIFLO

HIFLO
1 1/2**HIFLO****FILTRES**

Purgeur manuel

Purgeur automatique

- Grand débit d'air
- Élimination des contaminants jusqu'à 40 microns
- Élimination de l'eau par force centrifuge
- Purgeur automatique disponible
- Jauge visuelle

Spécifications

Orifice : 1-1/2 (F) NPT

Débit d'air maximal à 100 PSI : 450 SCFM

Pression maximale d'utilisation :

Purgeur manuel : 250 PSI

Purgeur automatique : 175 PSI

Température d'utilisation :

Purgeur manuel : 4 à 66 °C

Purgeur automatique : 4 à 52 °C

Filtration : Standard 40 microns / option 5 microns

Purgeur : Manuel ou automatique interne

Capacité du bol : 0.5 L

BOL EN MÉTAL		Diamètre orifice (F) NPT
Purgeur manuel No de produit	Purgeur auto No de produit	
52.170	52.171	1-1/2

Disponible avec filtration 5 microns : ajouter suffixe .05

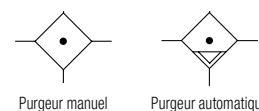
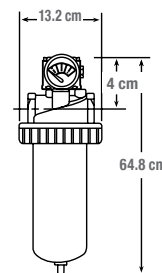
FILTRES COALESCENTS

Purgeur manuel

Purgeur automatique

- Filtre haute performance qui élimine 99.97 % des particules solides et des aérosols d'eau et d'huile supérieurs à 0.3 micron
- Indicateur de pression différentielle inclus
- Purgeur automatique disponible

Spécifications

Orifice : 1-1/2 (F) NPT

Débit d'air maximal à 100 PSI : 250 SCFM

Pression maximale d'utilisation :

Purgeur manuel : 300 PSI

Purgeur automatique : 250 PSI

Température d'utilisation :

Purgeur manuel : 4 à 66 °C

Purgeur automatique : 4 à 52 °C

Filtration : 0.3 micron

Purgeur : Manuel ou automatique interne

Capacité du bol : 3 L

Indicateur trois couleursVERT (propre)
0-3 PSIJAUNE (à changer)
4-8 PSIROUGE (très mauvais état)
9 PSI et +**CONSEIL D'INSTALLATION**

Un filtre standard devrait toujours précéder le filtre coalescent.

Ce premier filtre évitera que de plus grosses particules engorgent rapidement l'élément coalescent.

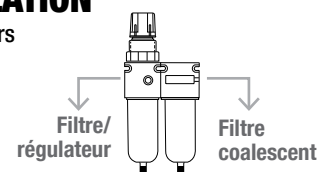

BOL EN MÉTAL		Diamètre orifice (F) NPT
Purgeur manuel No de produit	Purgeur auto No de produit	
52.975	52.976	1-1/2

HIFLO
1 1/2

HIFLO

**RÉGULATEURS
MANOMÈTRE INCLUS**

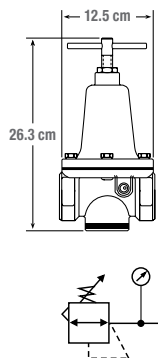

- Design robuste pour applications exigeantes
- Très grand débit d'air
- Idéal pour les applications nécessitant une pression constante avec une grande variation de débit
- Diaphragme permettant une régularisation rapide et précise
- Maintient une pression constante
- Poignée en « T » pour ajustement de la pression

Spécifications

Orifice : 1-1/2 (F) NPT
 Débit d'air maximal à 100 PSI : 500 SCFM
 Pression maximale d'utilisation : 300 PSI
 Température d'utilisation : 4 à 52°C
 Orifice du manomètre : 1/4 (F) NPT



Le régulateur à cadran QUICK-SET est idéal lorsque l'opérateur doit régulièrement ajuster la pression (voir page 24)

No de produit	Gamme de pression PSI	Diamètre orifice (F) NPT
52.370*	2-125	1-1/2
52.371	5-250	1-1/2

* Modèle populaire

**RÉGULATEUR À PILOTAGE
MANOMÈTRE INCLUS**

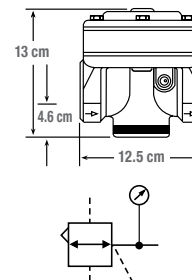

- Adapté pour le contrôle par un petit régulateur pilote distant ou éloigné. Idéal pour les exigences de capacité maximale dans les applications où les unités ne sont pas facilement accessibles
- Performance à haut débit avec une conception robuste pour les applications les plus exigeantes
- Idéal pour les applications nécessitant une pression constante avec une grande variation de débit
- Conception à membrane avec balle équilibrée et pilote de purge constant pour une régulation rapide et précise
- Le régulateur à pilotage doit recevoir un signal pneumatique d'un autre régulateur (ex.: 52.325)

Spécifications

Orifice : 1-1/2 (F) NPT
 Débit d'air maximal à 100 PSI : 500 SCFM
 Pression maximale d'utilisation : 300 PSI
 Gamme de pression : ± 7 PSI de la pression d'utilisation
 Température d'utilisation : 4 à 52°C
 Orifice du pilotage : 1/4 (F) NPT
 Orifice du manomètre : 1/4 (F) NPT
 À utiliser avec un régulateur : 52.325

CONSEIL D'INSTALLATION

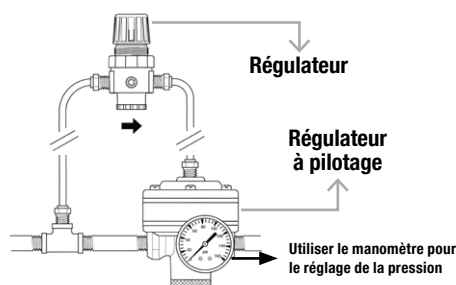

No de produit	Diamètre orifice (F) NPT
52.285	1-1/2

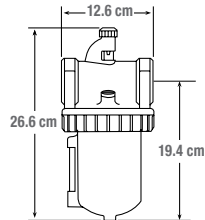
HIFLO
1 1/2**HIFLO****LUBRIFICATEUR**

- Grand débit d'air
- Remplissage sous pression sans dépressurisation ou sans enlever le bol
- Lubrification automatiquement proportionnée au débit d'air, évitant ainsi un réajustement
- Soupape à pointeau permettant une lubrification constante et un ajustement simple de l'écoulement
- Jauge visuelle

Spécifications

Orifice : 1-1/2 (F) NPT

Débit d'air maximal à 100 PSI : 400 SCFM

Pression maximale d'utilisation : 250 PSI

Température d'utilisation : 4 à 66 °C

Capacité du bol : 0.5 L

CONSEIL D'INSTALLATION

Le lubrificateur doit être installé à moins de 8 mètres de l'application

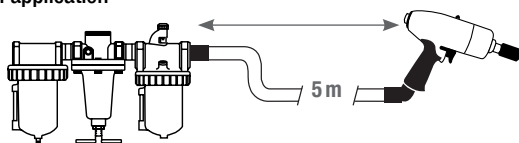

BOL EN MÉTAL	
No de produit	Diamètre orifice (F) NPT
52.470	1-1/2

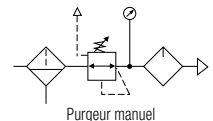
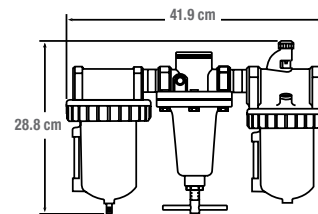
**UNITÉS COMBINÉES F+R+L
MANOMÈTRE INCLUS**

Purgeur manuel

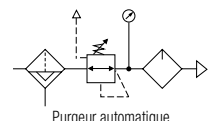

Purgeur automatique

- Grand débit d'air
- Élimination des contaminants jusqu'à 40 microns
- Élimination de l'eau par force centrifuge
- Poignée robuste en « T » pour ajustement de la pression
- Maintient un niveau de pression constante
- Lubrification automatiquement proportionnée au débit d'air, évitant ainsi un réajustement
- Soupape à pointeau permettant une lubrification constante et un ajustement simple de l'écoulement
- Purgeur automatique disponible

Spécifications

Orifice : 1-1/2 (F) NPT

Débit d'air maximal à 100 PSI : 400 SCFM

Pression maximale d'utilisation :

Purgeur manuel : 250 PSI

Purgeur automatique : 175 PSI

Gamme de pression : Standard : 2-125 PSI / option : 5-250 PSI

Température d'utilisation : 4 à 52 °C

Filtration : Standard 40 microns / option 5 microns

Purgeur : Manuel ou automatique interne

Capacité du bol : 0.5 L

Orifice du manomètre : 1/4 (F) NPT

BOL EN MÉTAL		Diamètre orifice (F) NPT
Purgeur manuel No de produit	Purgeur auto No de produit	
52.570	52.571	1-1/2

Disponible avec filtration 5 microns : ajouter suffixe .05

HIFLO

1 1/2

PIÈCES DE REMPLACEMENT ET DE RÉPARATION POUR HIFLO 1-1/2



No de produit 50.003
Purreur auto 175 PSI
F, F/R HIFLO



No de produit 50.006
Purreur auto 250 PSI
Fc HIFLO



No de produit 50.042
Élément 40 microns
F 3/4 à 1-1/2 HIFLO

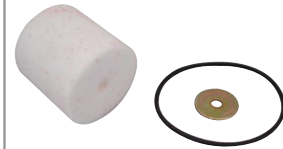

No de produit 50.043
Élément 5 microns
F 3/4 à 1-1/2 HIFLO



No. de produit 50.086
Élément 0.3 micron
Fc 1-1/2 HIFLO



No de produit 50.813
Bol en métal + voyant (purreur manuel)
F, L 3/4 à 2 HIFLO

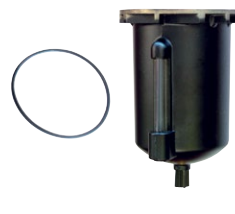

No de produit 50.850
Bol en métal + voyant (purreur auto)
F 3/4 à 2 HIFLO



No de produit 50.049
Voyant de niveau
F 3/4 à 2 HIFLO



No de produit 50.050
Cloison et déflecteur
F 1-1/2 HIFLO



No de produit 50.012
Indicateur de pression différentielle
Fc 1-1/4 à 2 HIFLO



No de produit 50.069
Dôme
L 3/4 à 1-1/2 HIFLO



No de produit 50.066
Soupape à pointe
L HIFLO



No de produit 50.055
Diaphragme et soupape avec échap.
R 1-1/2 HIFLO



No de produit 50.058
Diaphragme et soupape avec échap.
R pilot. 1-1/2 HIFLO



No de produit 55.415 0-160 PSI
No de produit 55.425 0-300 PSI
Manomètres de remplacement
R, R pilot. HIFLO

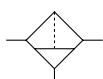
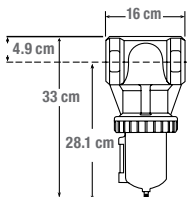

No de produit 50.762
Support mural
R 3/4 à 1-1/2 HIFLO

HIFLO
2 • 2 1/2**HIFLO****FILTRES**

Purgeur manuel

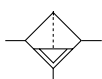

Purgeur automatique

- Grand débit d'air
- Élimination des contaminants jusqu'à 40 microns
- Élimination de l'eau par force centrifuge
- Purgeur automatique disponible
- Jauge visuelle

Spécifications

Orifice : 2 (F) NPT

Débit d'air maximal à 100 PSI : 1200 SCFM

Pression maximale d'utilisation :

Purgeur manuel : 250 PSI

Purgeur automatique : 175 PSI

Température d'utilisation :

Purgeur manuel : 4 à 66°C

Purgeur automatique : 4 à 52°C

Filtration : Standard 40 microns

Purgeur : Manuel ou automatique interne

Capacité du bol : 0.5 L

BOL EN MÉTAL		Diamètre orifice (F) NPT
Purgeur manuel No de produit	Purgeur auto No de produit	
52.180	52.181	2

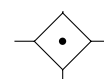
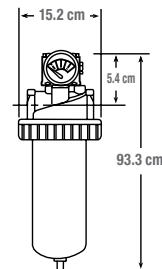
FILTRES COALESCENTS

Purgeur manuel

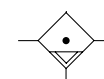

Purgeur automatique

- Filtre haute performance qui élimine 99.97 % des particules solides et des aérosols d'eau et d'huile supérieurs à 0.3 micron
- Indicateur de pression différentielle inclus
- Purgeur automatique disponible

Spécifications

Orifice : 2 (F) NPT

Débit d'air maximal à 100 PSI : 395 SCFM

Pression maximale d'utilisation :

Purgeur manuel : 300 PSI

Purgeur automatique : 250 PSI

Température d'utilisation :

Purgeur manuel : 4 à 66°C

Purgeur automatique : 4 à 52°C

Filtration : 0.3 micron

Purgeur : Manuel ou automatique interne

Capacité du bol : 6 L

Indicateur trois couleursVERT (propre)
0-3 PSIJAUNE (à changer)
4-8 PSIROUGE (très mauvais état)
9 PSI et +**CONSEIL D'INSTALLATION**

Un filtre standard devrait toujours précéder le filtre coalescent. Ce premier filtre évitera que de plus grosses particules encombrant rapidement l'élément coalescent.

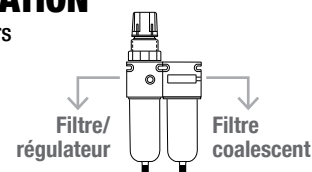

BOL EN MÉTAL		Diamètre orifice (F) NPT
Purgeur manuel No de produit	Purgeur auto No de produit	
52.977	52.978	2

HIFLO
2 • 2 1/2

HIFLO
RÉGULATEURS À PILOTAGE
MANOMÈTRE INCLUS

Le régulateur à pilotage permet de contrôler la pression d'une ligne d'air principale ou de grand diamètre par un régulateur installé à portée de la main à l'application.

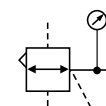
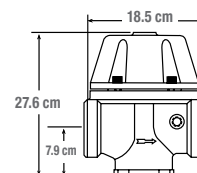

Caractéristiques et avantages

- Adapté pour le contrôle par un petit régulateur pilote distant ou éloigné. Idéal pour les exigences de capacité maximale dans les applications où les unités ne sont pas facilement accessibles
- Performance à haut débit avec une conception robuste pour les applications les plus exigeantes
- Idéal pour les applications nécessitant une pression constante avec une grande variation de débit
- Conception à piston avec purge double constante pour une régularisation rapide et précise
- Le régulateur à pilotage doit recevoir un signal pneumatique d'un autre régulateur (ex.: 52.325)

Applications

Idéal pour applications de grande capacité où le régulateur principal n'est pas facilement accessible

Spécifications

- Orifice : 2 (F) NPT • 2-1/2 (F) NPT
- Débit d'air maximal à 100 PSI : 1800 SCFM
- Pression maximale d'utilisation : 300 PSI
- Gamme de pression : ±7 PSI de la pression d'alimentation
- Température d'utilisation : 4 à 49°C
- Orifice du pilotage : 1/4 (F) NPT
- Orifice du manomètre : 1/4 (F) NPT
- À utiliser avec un régulateur : 52.325

CONSEIL D'INSTALLATION

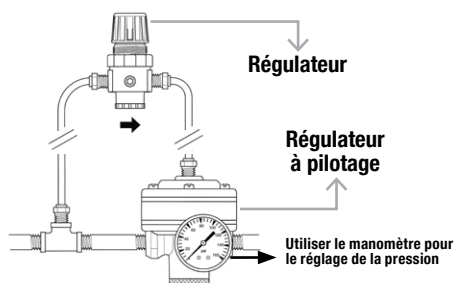

FONCTIONNEMENT

Le régulateur à pilotage reçoit un signal pneumatique d'une ligne secondaire (ex. 52.325).

No de produit	Diamètre orifice (F) NPT
52.380	2
52.390	2-1/2

HIFLO
2 • 2 1/2

PIÈCES DE REMPLACEMENT ET DE RÉPARATION POUR HIFLO 2 • 2-1/2



No de produit 50.003
Purgeur auto 175 PSI
F, F/R HIFLO



No de produit 50.006
Purgeur auto 250 PSI
Fc HIFLO



No de produit 50.044
Élément 40 microns
F 2 à 2-1/2 HIFLO



No de produit 50.087
Élément 0.3 micron
Fc 2 HIFLO

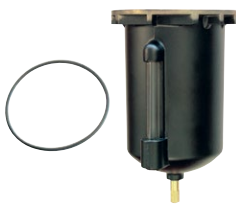

No de produit 50.813
Bol en métal + voyant (purgeur manuel)
F, L 3/4 à 2 HIFLO

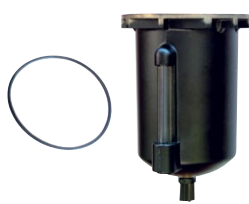

No de produit 50.850
Bol en métal + voyant (purgeur auto)
F 3/4 à 2 HIFLO



No de produit 50.049
Voyant de niveau
F 3/4 à 2 HIFLO

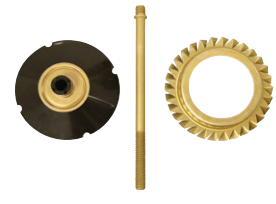

No de produit 50.051
Cloison et déflecteur
F 2 HIFLO



No de produit 50.012
Indicateur de pression différentielle
Fc 1-1/2 à 2 HIFLO



No de produit 50.056
Piston et soupape
R pilot. 2 à 2-1/2 HIFLO



No de produit 55.415 0-160 PSI
Manomètre de remplacement
R, R pilot. HIFLO

HIFLO
1/4•3/8•1/2•3/4 **HIFLO**

**QUICK-SET
RÉGULATEUR À CADRAN**

Conçu pour permettre les ajustements de pression de façon rapide et sans erreur. Nul besoin de tourner un bouton sans fin; simplement tourner le cadran à la pression désirée.

La pression maximale peut également être fixée pour éviter les erreurs et les changements non autorisés.

Idéal pour les applications où l'opérateur doit régulièrement ajuster la pression.

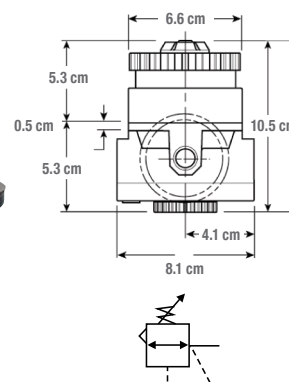

- Rend les ajustements plus rapides
- Réduit la perte de temps et réduit les coûts lorsque la pression doit souvent être ajustée
- Maintient une pression stable malgré le débit et ce, avec une perte de pression minimale
- Pression maximale peut être fixée pour éviter les pressions excédentaires
- Cadran calibré de 160 PSI pour lecture et ajustements rapides
- Conception à échappement de la pression excédentaire assurant une réponse rapide aux changements de pression
- Grand débit et faible perte de pression
- Peut être installé à travers un panneau par une ouverture de 6.7 cm et 4 trous de vis
- Orifices de manomètre doubles de 1/4 NPT pouvant également servir d'orifices de sortie additionnels

Applications

Idéal pour les panneaux de contrôle, les lignes de production et applications en laboratoire où l'opérateur doit régulièrement ajuster la pression

Matériaux

- Corps : Zinc
- Capuchon : Zinc / Laiton
- Piston : Acétal
- Joint : Nitrile
- Ressorts : Acier
- Clapet : Laiton / Nitrile / Acétal

Spécifications

- Débit d'air maximal à 100 PSI :
1/4 : 117 SCFM • 3/8 : 180 SCFM • 1/2 : 195 SCFM • 3/4 : 220 SCFM
- Pression maximale d'utilisation : 300 PSI
- Gamme de pression : 5-160 PSI
- Température d'utilisation : 0 à 66°C
- Orifice du manomètre : 1/4 (F) NPT
- Ouverture de panneau : 6.7 cm

No de produit	Diamètre orifice (F) NPT
52.326	1/4
52.332	3/8
52.341	1/2
52.351	3/4

FONCTIONNEMENT

L'ajustement de la pression d'un régulateur de type standard est accompli en tournant le bouchon dans le sens des aiguilles pour ajuster la pression à la hausse; ceci fonctionne assez bien lorsqu'on ajuste la pression à la hausse. Par contre, pour réduire la pression on doit tourner dans l'autre sens jusqu'à la pression désirée et, à nouveau pour augmenter la pression, tourner dans l'autre sens. Cette opération est longue et laisse place aux erreurs.

L'utilisation d'un régulateur à cadran QUICK-SET élimine ce long processus simplement en ajustant le cadran à la pression désirée.



Manomètres

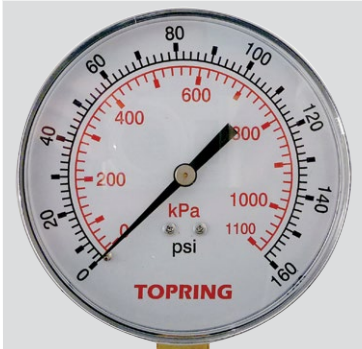

Groupe 3 • Série 55

TOPRING
Solutions en air comprimé

MANOMÈTRES STANDARDS À SEC

Les manomètres standards à sec de **TOPRING** sont de haute qualité et conçus pour procurer un service fiable dans les endroits et applications où l'atmosphère et les substances à traiter n'ont pas un effet corrosif sur le laiton. Pour la majorité des applications industrielles et commerciales, systèmes pneumatiques et hydrauliques, compresseurs à air.

- La tige et les raccords sont usinés d'une seule pièce de laiton
- Mécanisme de précision pour une lecture fiable
- Offerts en montage à la base (LM) ou en montage au centre arrière (CBM)
- Manomètres avec certifications de calibration disponibles sur demande

Matériaux

Boîtier : Acier peint (noir)

Lentille : Acrylique

Tube de bourdon : Bronze phosphoreux

Mouvement : Surface en laiton poli et nylon

Raccord : Laiton

Spécifications techniques

Graduation : PSI en noir et kPa en rouge

Température d'utilisation : -18 à 60 °C

Précision :

Diamètres de 1-1/2 po à 2 po : ± 2,5 % pleine échelle

Diamètres de 2-1/2 po à 4 po : ± 1,6 % pleine échelle



LM
MONTAGE À LA BASE



CBM
MONTAGE AU CENTRE ARRIÈRE



MISE EN GARDE

La pression maximale d'utilisation ne devrait pas dépasser 60 % de la gamme totale. Lorsqu'aucune variation en cisaille se produit, la pression maximale ne devrait pas dépasser 90 % de la gamme totale.

CONSEIL D'INSTALLATION

En cas de vibrations excessives, un amortisseur de pression doit être installé pour prolonger la durée de vie du manomètre (voir en dernière page).

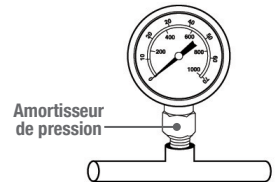

MANOMÈTRES STANDARDS À SEC

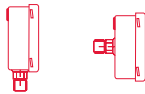

1-1/2 po DIAMÈTRE	1/8 NPT LM	1/8 NPT CBM
Gamme de pression PSI	No de produit	No de produit
30" Hg VAC	55.132	55.090
0-15	55.133	55.095
0-30	55.134	55.100
0-60	55.135	55.105
0-60	---	55.106*
0-100	---	55.110
0-160	55.145	55.120
0-160	---	55.121*
0-200	55.150	55.125

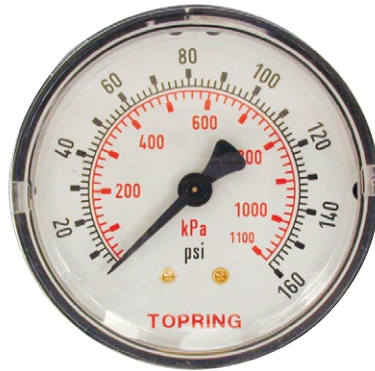

2 po DIAMÈTRE	1/4 NPT LM	1/8 NPT CBM	1/4 NPT CBM
Gamme de pression PSI	No de produit	No de produit	No de produit
30" Hg VAC	55.190	---	55.385
0-15	55.195	---	55.390
0-30	55.200	55.350	55.400
0-60	55.205	55.355	55.405
0-100	55.210	55.360	55.410
0-160	55.215	55.365	55.415
0-200	55.220	55.370	55.420
0-300	55.225	---	55.425

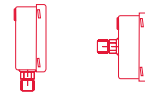
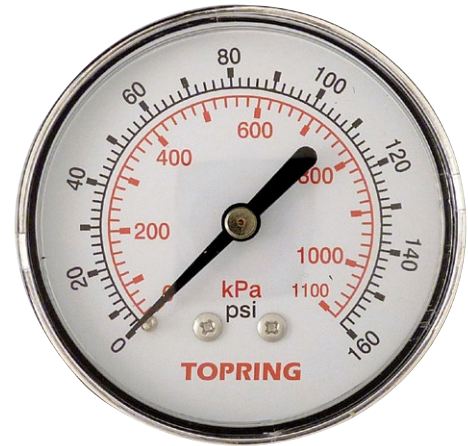

2-1/2 po DIAMÈTRE	1/4 NPT LM	1/4 NPT CBM
Gamme de pression PSI	No de produit	No de produit
30" Hg VAC	55.285	55.428
0-15	55.295	---
0-30	55.300	55.430
0-60	55.305	55.435
0-100	55.310	55.440
0-160	55.315	55.445
0-200	55.320	55.450
0-300	55.325	55.455
0-600	55.330	---
0-1000	55.332	---
0-3000	55.340	---
0-5000	55.345	---

* Avec lentille en verre

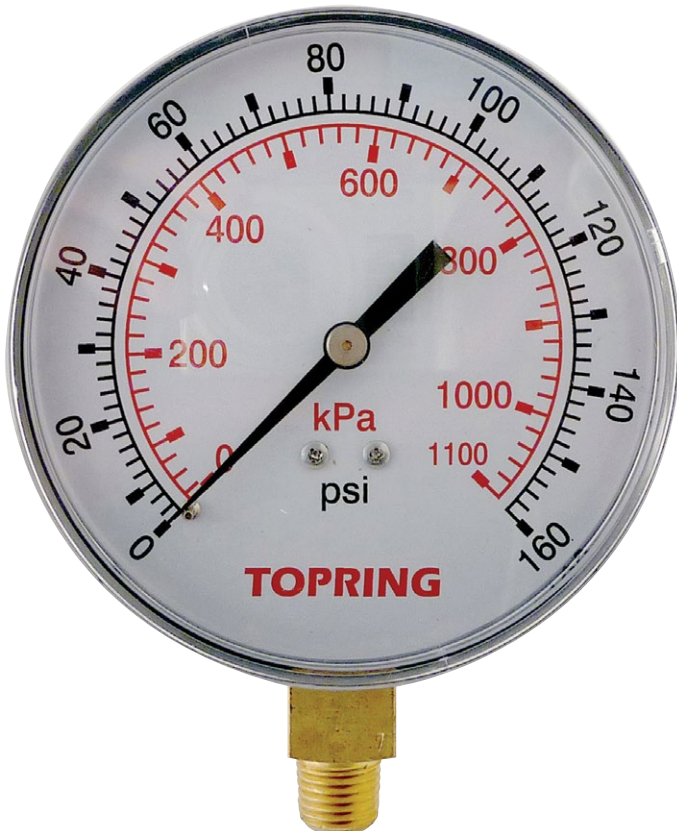

4 po DIAMÈTRE	1/4 NPT LM
Gamme de pression PSI	No de produit
30" Hg VAC	55.500
0-15	55.503
0-30	55.505
0-60	55.510
0-100	55.515
0-160	55.520
0-200	55.525
0-300	55.530
0-600	55.540

MANOMÈTRES NUMÉRIQUES

Les manomètres numériques **TOPRING** sont conçus pour permettre une lecture rapide et précise de la pression avec un affichage digital facile à lire. Pour toutes les applications industrielles : systèmes et outillage pneumatiques, machines-outils, compresseurs ou réservoirs à air.

- Affichage à cristaux liquides LCD avec rétroéclairage pour une lecture facile et précise
- Mesure de la pression en psi, bar, mbar, kPa, MPa, kg/cm2, mH2O, mmH2O, poH2O (inWC)
- Accès facile aux fonctions de programmation par le clavier à 4 touches
- Peut afficher la pression maximum, minimum ou en continu
- Fermeture automatique et programmable de l'éclairage pour prolonger la durée des piles
- Indicateur de durée de vie des piles
- Offerts en montage à la base (LM)

Matériaux

Boîtier : Acier inoxydable 304
Lentille : Acrylique
Raccord : Acier inoxydable 316
Tube du bourdon: Acier inoxydable 316

Spécifications techniques

Fluides : Air sec, gaz non corrosifs
Pression d'utilisation :
 55.701, 55.702 : 0 à 300 PSI
 55.703 : 0 à 100 PSI
Précision : ± 1% pleine échelle
Température d'utilisation : -10 à 60 °C
Filetage : 1/4 (M) NPT
Type de pile : AAA (3x non incluses)
Voltage : 1.5 volts chaque (total 4.5 volts)



No de produit	Diamètre (po)	Gamme de pression (PSI)
55.701	2-1/2	0-300
55.702	3	0-300
55.703	2-1/2	0-100

MANOMÈTRES EN ACIER INOXYDABLE AVEC MÉCANISME EN LAITON

Manomètres avec une excellente résistance aux fortes secousses, aux pulsations et aux vibrations. Pour tout système pneumatique et hydraulique, outils à air, presse hydraulique, compresseur à air, machine-outil.

- Très bonne résistance à la corrosion
- Manomètre de haute qualité avec glycérine, prolongeant la durée de vie du manomètre
- La glycérine prévient les vibrations de l'aiguille, ce qui protège le mécanisme et facilite la lecture de la pression
- Offerts en montage à la base (LM) ou en montage au centre arrière (CBM)
- Manomètres avec certifications de calibration disponibles sur demande



LM

MONTAGE À LA BASE

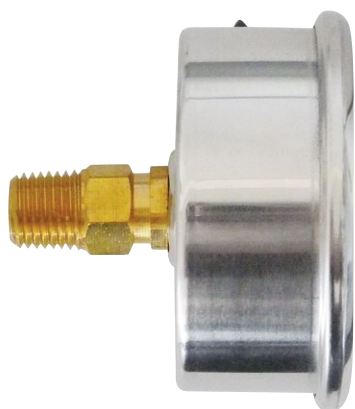

CBM

MONTAGE AU CENTRE ARRIÈRE

Matériaux

Boîtier : Acier inoxydable 304

Lentille : Acrylique

Tube de bourdon : Bronze phosphoreux

Mouvement : Surface en laiton poli

Raccord : Laiton

Spécifications techniques

Graduation : PSI en noir et kPa en rouge

Température d'utilisation : -18 à 60 °C

Précision : ± 1,6 % pleine échelle



MISE EN GARDE

La pression maximale d'utilisation ne devrait pas dépasser 60 % de la gamme totale. Lorsqu'aucune variation en cisaille se produit, la pression maximale ne devrait pas dépasser 90 % de la gamme totale.

CONSEIL D'INSTALLATION

Utiliser seulement en position verticale : le bouchon de remplissage est sur le dessus.

En cas de vibrations excessives, un amortisseur de pression doit être installé pour prolonger la durée de vie du manomètre (voir détails en dernière page).

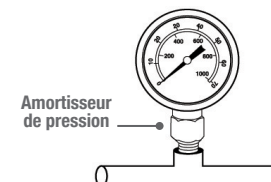

2-1/2 po DIAMÈTRE	1/4 NPT LM	1/4 NPT CBM
Gamme de pression PSI	No de produit	No de produit
30" Hg + 30 PSI	55.600	---
30" Hg + 160 PSI	55.604	---
30" Hg + 300 PSI	55.606	---
0-30" Hg	55.608	55.708
0-30	55.613	55.713
0-60	55.618	55.718
0-100	55.623	55.723
0-160	55.628	55.728
0-160	55.604	---
0-200	55.633	55.730
0-300	55.638	55.738
0-300	55.606	---
0-600	55.643	55.743
0-1000	55.648	55.748
0-1500	55.653	55.753
0-2000	55.658	55.758
0-3000	55.663	55.763
0-5000	55.668	55.768
0-10000	55.688	55.788

GLYCÉRINE POUR MANOMÈTRE



No de produit	Format
55.001	1 litre

MANOMÈTRES EN ACIER INOXYDABLE AVEC MÉCANISME EN ACIER INOXYDABLE

Les manomètres en acier inoxydable 316 possèdent des caractéristiques exceptionnelles qui en prolongent la durée de vie et la fiabilité. Pour les applications dans les industries de transformation, chimiques et pétrochimiques et où les conditions sont extrêmes.

- Excellente résistance à la corrosion, aux acides et aux produits alcalins
- Excellente résistance aux fortes secousses, aux pulsations, à la vibration et à la fatigue du métal
- Manomètre de haute qualité avec glycérine, prolongeant la durée de vie du manomètre
- La glycérine prévient les vibrations de l'aiguille, ce qui protège le mécanisme et facilite la lecture de la pression
- Offerts en montage à la base (LM)
- Manomètres avec certifications de calibration disponibles sur demande

Matériaux

Boîtier : Acier inoxydable 304
Lentille : Acrylique
Tube de bourdon : Acier inoxydable 316
Mouvement : Acier inoxydable 316
Raccord : Acier inoxydable 316

Spécifications techniques

Graduation : PSI en noir et kPa en rouge
Fluides : Air, eau, huile
Température d'utilisation : -18 à 60 °C
Précision : ± 1,6 % pleine échelle



MISE EN GARDE

La pression maximale d'utilisation ne devrait pas dépasser 60 % de la gamme totale. Lorsqu'aucune variation en cisaille se produit, la pression maximale ne devrait pas dépasser 90 % de la gamme totale.

CONSEIL D'INSTALLATION

Utiliser seulement en position verticale : le bouchon de remplissage est sur le dessus.

En cas de vibrations excessives, un amortisseur de pression doit être installé pour prolonger la durée de vie du manomètre (voir détails en dernière page).

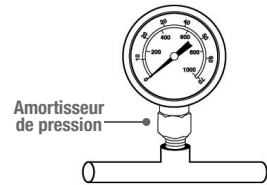

Amortisseur de pression

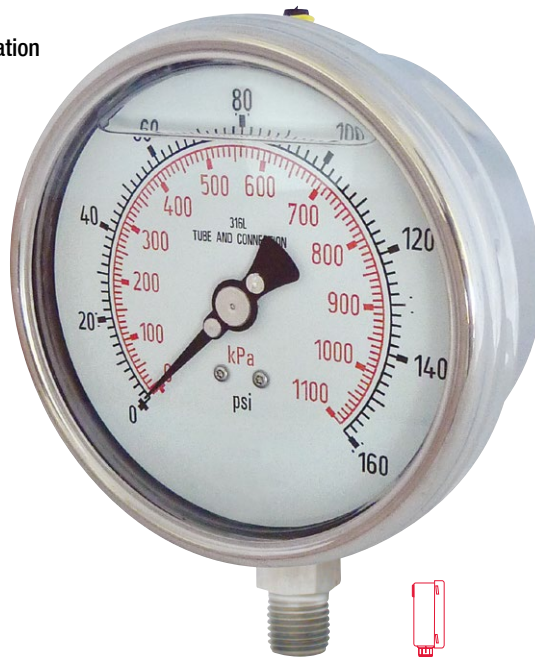

2-1/2 po DIAMÈTRE	1/4 NPT LM
Gamme de pression PSI	No de produit
30" Hg VAC	55.800
0-15	55.805
0-30	55.810
0-60	55.815
0-100	55.820
0-160	55.825
0-200	55.830
0-300	55.835
0-600	55.845
0-1000	55.850
0-1500	55.855
0-2000	55.860
0-3000	55.865
0-5000	55.870
0-6000	55.875

4 po DIAMÈTRE	1/4 NPT LM
Gamme de pression PSI	No de produit
30" Hg VAC	55.900
0-15	55.905
0-30	55.910
0-60	55.915
0-100	55.920
0-160	55.925
0-200	55.930
0-300	55.935
0-600	55.945
0-1000	55.950
0-1500	55.955
0-2000	55.960
0-3000	55.965
0-5000	55.970
0-6000	55.975
0-10000	55.980
0-15000	55.985

GLYCÉRINE POUR MANOMÈTRE



No de produit	Format
55.001	1 litre

DÉBITMÈTRES

Conçu pour les systèmes pneumatiques, le débitmètre permet de mesurer le débit d'air dans diverses applications (ex: évaluation des besoins en air comprimé, validation de la performance du compresseur à air, sélection de soupapes anti-coup de fouet Hoseguard).

- Solution simple et économique pour les utilisateurs qui ont besoin d'une indication rapide et visuelle des débits, sans avoir recours à du matériel électronique supplémentaire
- Fonctionnement sans électricité
- Lecture facile grâce à l'échelle linéaire orientable sur 360 degrés
- Indicateur à couplage magnétique sans joint d'étanchéité, pour une durabilité maximale
- Débitmètres calibrés spécifiquement pour l'air comprimé : les mesures ne sont pas valides pour d'autres types de gaz



Modèle 55.029

Matériaux

Corps : Aluminium

Joint d'étanchéité : Viton®

Spécifications techniques

Pression d'utilisation : 40 à 130 PSI

Pression maximale sécuritaire : 1000 PSI

Fluides : Air comprimé seulement

Température d'utilisation : -29 à 116 °C

Précision : ± 2,0 % pleine échelle

No de produit	Filetage (F) NPT	Débit SCFM
55.016	1/2	5-50
55.029	1	25-250

DIMENSIONS

A	B	C
6.60 po / 168 mm	2.40 po / 61 mm	2.07 po / 53 mm
7.20 po / 183 mm	2.85 po / 72 mm	2.48 po / 63 mm

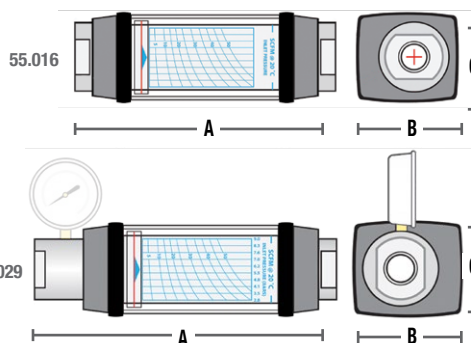

CONSEIL TECHNIQUE

Pour favoriser une lecture des plus précise, le débitmètre a besoin d'une pression d'entrée stable et connue. L'installation d'un régulateur et d'un manomètre avant l'entrée du débitmètre est conseillée (le modèle 55.029 possède un orifice pour y insérer un manomètre).

AMORTISSEUR DE PRESSION

- Réduit les effets de la pression soudaine (pulsation)
- Éléments de porosité différente inclus pour permettre de régler l'amortissement lors d'applications particulières
- Peuvent aussi être utilisés comme mini-filtres en ligne

Matériaux

Corps : Laiton

Filtre : Bronze poreux

Spécifications techniques

Pression maximale d'utilisation : 10 000 PSI

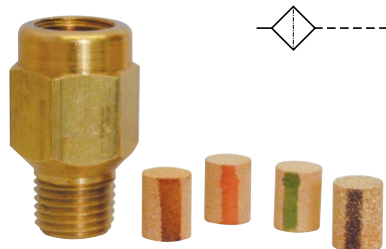

No de produit	Filetage (M-F) NPT
55.005	1/4

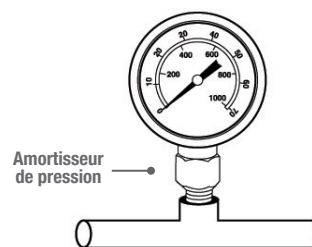

Degré de porosité	Couleur	Applications
40 microns	Bronze	Fluide à haute densité (+ 500 SSU)
30 microns	Noir	Fluide à moyenne densité (225 à 500 SSU)
25 microns	Brun	Eau et fluide à basse densité (30 à 225 SSU)
20 microns	Vert	Fluide à très basse densité (-30 SSU)
10 microns	Rouge	Air et gaz

Soupapes de sécurité **HOSEGUARD®**

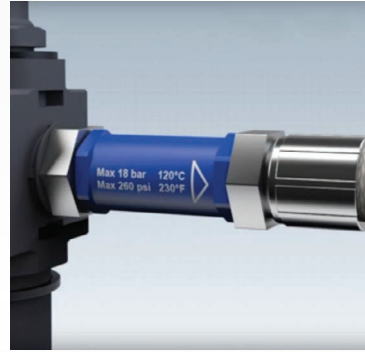
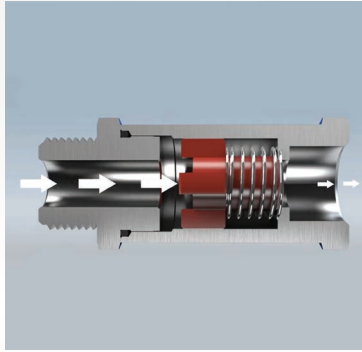

Groupe 3 • Série 58

TOPRING
Solutions en air comprimé

LA SOUPAPE DE SÉCURITÉ HOSEGUARD® : UNE PROTECTION EFFICACE CONTRE LES DANGEREUX COUPS DE FOUET



Lorsqu'un raccord se détache d'un tuyau pressurisé ou lorsqu'un tuyau pressurisé se brise, l'air comprimé s'échappe de manière incontrôlable. Le tuyau risque de frapper, tel un fouet, et de causer :

- Blessures corporelles
- Dommages aux pièces en production
- Soulèvement de poussière du plancher
- Dispersion de particules dans l'air

La soupape **HOSEGUARD®** offre une protection simple et efficace en cas de bris de conduite d'air (déconnexion ou bris d'un tuyau à air pressurisé).

La valeur de la soupape est préréglée en usine et configurée pour mettre une consommation normale de l'air lors de l'utilisation d'outils à air.

Si la consommation d'air dépasse la valeur préréglée de la soupape, l'alimentation en air est immédiatement coupée par le piston interne.

Lorsque le bris est réparé, un trou de purge intégré laisse échapper un certain débit d'air, ce qui réinitialise automatiquement la soupape.

- Les soupapes de sécurité **HOSEGUARD®** s'installent sur pratiquement tous les systèmes de distribution d'air comprimé pour les domaines industriels, automobiles, médicaux, pharmaceutiques, chimiques, dentaires, alimentaires, boissons, etc
- Les soupapes **HOSEGUARD®** respectent les normes OSHA 29CFR 1926.302 (partiel) et ISO 4414-11 (5.4.5.11.1)***
- Sécuritaires
- Fiables et inaltérables
- Faciles à installer
- Légères, compactes et sans entretien
- Taux optimal du débit d'air en position normale
- Certifiées ATEX



Matériau

Aluminium
(Acier inoxydable 316 disponible en commande spéciale)

Spécifications techniques

Pression maximale d'utilisation : 261 PSI

Températures d'utilisation :

1/4, 3/8 et 1/2 : -20 à 80°C

3/4 et 1 : -20 à 120°C

SOUPAPES FILETÉES MÂLES EN ALUMINIUM

No de produit	Entrée (M) NPT	Sortie (F) NPT	Débit d'air (SCFM) *	Longueur mm
58.952	1/4	1/4	24	58
58.955	1/4	1/4	32	58
58.957	3/8	3/8	33	69
58.959	3/8	3/8	46	69
58.961	1/2	1/2	73	79
58.962	1/2	1/2	96	79
58.964	1/2	1/2	107	79

SOUPAPES FILETÉES FEMELLES EN ALUMINIUM

No de produit	Entrée (F) NPT	Sortie (F) NPT	Débit d'air (SCFM) *	Longueur mm
58.967	3/4	3/4	127	76
58.969	3/4	3/4	161	76
58.972	1	1	163	100
58.974	1	1	236	100

SOUPAPES FILETÉES FEMELLES EN ACIER INOXYDABLE

No de produit	Entrée (F) NPT	Sortie (F) NPT	Débit d'air (SCFM) *	Longueur mm
58.452	1/4	1/4	24	58
58.455	1/4	1/4	32	58
58.462	1/2	1/2	96	79
58.464	1/2	1/2	107	79

Disponibles sur commandes spéciales

* Données de point de fermeture à 90 PSI (+/- 10 %) avec autres PSI dans les pages qui suivent

À SAVOIR

La norme de standard **OSHA No. 1926.302(b)(7)** stipule que : « Tout tuyau flexible excédant 1/2 pouce de diamètre intérieur doit avoir un dispositif de sécurité à la source d'approvisionnement ou à son lieu de raccordement sur la ligne, afin de réduire la pression en cas de bris du tuyau ». Les soupapes de sécurité anti-coups de fouet **TOPRING** rendent les tuyaux conformes à cette norme.

*** **ISO 4414-11 (5.4.5.11.1)** :

« Lorsqu'une défaillance d'un assemblage de tuyau ou d'un tube rigide en plastique constitue un danger de coup de fouet, il doit être restreint ou protégé par des moyens appropriés et/ou une soupape de sécurité à air comprimé doit être installée ».



YouTube

Visionnez la vidéo « Démonstration : Soupapes de sécurité anti-coups de fouet » sur Topring.com/Ressources /Notre chaîne YouTube

Informations nécessaires pour sélectionner une soupape HOSEGUARD®

- Débit et niveau de pression nécessaire pour faire fonctionner l'outil à air
- Pression d'alimentation à l'entrée de la soupape de sécurité HOSEGUARD®
- Diamètre intérieur et longueur du tuyau à air entre la soupape de sécurité HOSEGUARD® et l'outil à air
- En utilisant à la fois la valeur du débit d'air disponible et le tableau de point de fermeture de la soupape de sécurité HOSEGUARD® (tableaux en page suivante), la soupape de sécurité HOSEGUARD® appropriée peut ainsi être sélectionnée
- Il n'est pas recommandé de se fier à des valeurs théoriques pour sélectionner une soupape de sécurité HOSEGUARD®

! MISE EN GARDE DIRECTIVES D'INSTALLATION

Il est essentiel d'utiliser de l'air comprimé propre et sec.

Le diamètre intérieur du tuyau ou tube **installé après** la soupape de sécurité HOSEGUARD® **doit être égal ou supérieur au diamètre intérieur** de la soupape de sécurité HOSEGUARD®.

Les tuyaux à air ou tubes qui sont trop petits pourraient empêcher la fermeture de la soupape de sécurité HOSEGUARD®.

Des tuyaux ou tubes pneumatiques trop longs causent une restriction de débit pouvant empêcher le bon fonctionnement des soupapes de sécurité HOSEGUARD®. De façon générale, les tuyaux d'un diamètre intérieur de 1/4 po ne devraient pas mesurer plus de 20 pieds de long, 3/8 plus de 50 pieds et 1/2 et plus devront être limités à 100 pieds.

Pour une longueur de tuyau plus longue, communiquer avec nous via solutions@TOPRING.com

Les règles ci-dessus sont également valables pour tous les raccords rapides et abouts qui pourraient altérer la fonction de fermeture de la soupape de sécurité HOSEGUARD®.

Le diamètre intérieur du tuyau à air ou du tube rigide **installé avant** la soupape HOSEGUARD® **doit être égal ou supérieur** au diamètre intérieur de la soupape de sécurité HOSEGUARD®.

Si des régulateurs ou d'autres composants sont installés avant la soupape de sécurité HOSEGUARD®, ils doivent avoir un débit d'air plus élevé que la soupape de sécurité HOSEGUARD® sélectionnée.

Le bon fonctionnement de la soupape de sécurité HOSEGUARD® doit être vérifié avant une première utilisation et de façon régulière par la suite. Pour s'assurer du bon déclenchement de l'appareil, il suffit de simuler un bris de tuyau en utilisant un robinet quart de tour à l'extrémité du tuyau. Consultez le manuel d'instructions pour plus d'information.

Installation appropriée d'une soupape de sécurité HOSEGUARD®

La soupape de sécurité HOSEGUARD® doit être installée entre la source d'approvisionnement et le tuyau à air flexible



La soupape de sécurité HOSEGUARD® doit être installée à l'extrémité du tuyau rigide à air comprimé



Il est essentiel de veiller à ce que l'air circule dans la bonne direction (selon les flèches sur la soupape de sécurité HOSEGUARD®), sinon la soupape de sécurité ne sera pas en mesure de se fermer avec succès

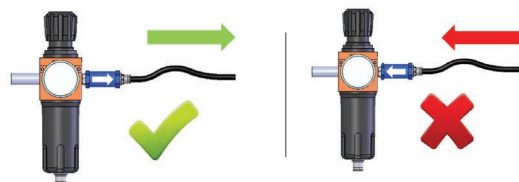

Le diamètre intérieur du tuyau à air ou du tube rigide installé avant la soupape de sécurité HOSEGUARD® doit être égal ou supérieur au diamètre intérieur de la soupape de sécurité HOSEGUARD®

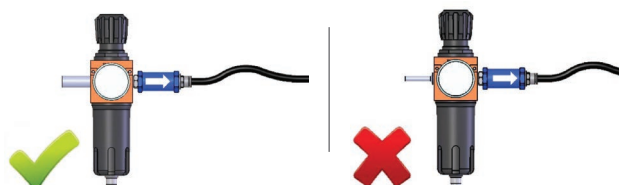

! MISE EN GARDE

Faire fonctionner le système d'air seulement après que la soupape de sécurité HOSEGUARD® a été rigoureusement testée et sécurisée.

Les paramètres d'utilisation lors de la sélection initiale du HOSEGUARD® doivent être maintenus pour assurer son déclenchement. Lors d'un changement, il faut obligatoirement refaire les tests lors de la sélection initiale.

SOUPAPES DE SÉCURITÉ HOSEGUARD®

Mesure du débit selon la norme DIN EN 60534 / Débit d'air pour le taux de fermeture (+ / - 10 %)

LÉGENDE

P1 : Pression d'alimentation
 DP : Chute de pression
 V : Débit de déclenchement (SCFM)

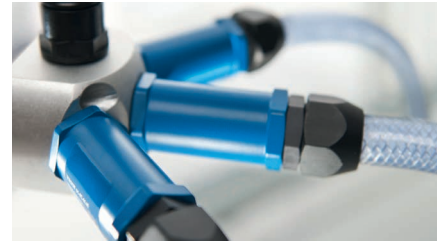

1/4 • débit standard		
No de produit : 58.952 / 58.452		
P1	Dp	V
PSI	PSI	SCFM
220	5.8	36
145	5.8	29
120	5.8	27
90	5.8	24
75	5.8	22
60	5.8	20

1/4 • débit élevé		
No de produit : 58.955 / 58.455		
P1	Dp	V
PSI	PSI	SCFM
220	13.1	47
145	13.1	38
120	13.1	35
90	13.1	32
75	14.5	30
60	5.8	20

3/8 • débit standard		
No de produit : 58.957		
P1	Dp	V
PSI	PSI	SCFM
220	2.9	50
145	3.0	42
120	2.9	38
90	2.8	33
75	2.9	31
60	2.8	28

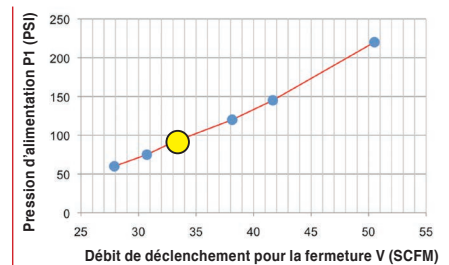
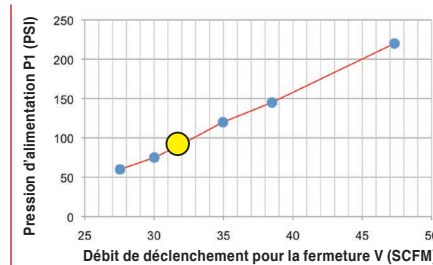
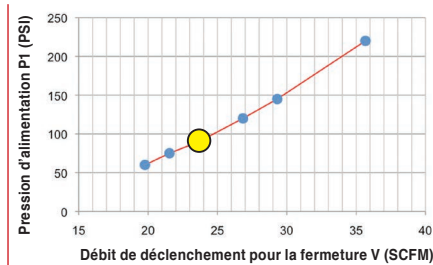

3/8 • débit élevé		
No de produit : 58.959		
P1	Dp	V
PSI	PSI	SCFM
220	3.3	69
145	3.3	57
120	3.2	51
90	3.2	46
75	3.3	42
60	3.3	38

1/2 • débit réduit		
No de produit : 58.961		
P1	Dp	V
PSI	PSI	SCFM
220	0.3	113
145	0.3	92
120	0.3	83
90	0.3	73
75	0.3	68
60	0.3	62

1/2 • débit standard		
No de produit : 58.962 / 58.462		
P1	Dp	V
PSI	PSI	SCFM
220	5.4	145
145	5.4	119
120	5.2	107
90	5.1	96
75	5.1	89
60	5.1	79

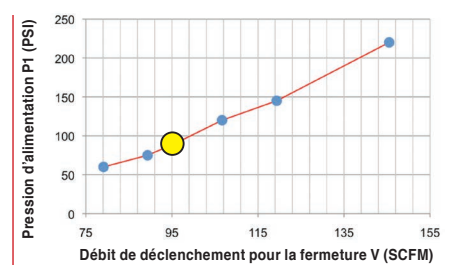
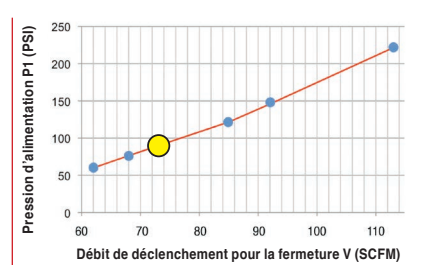
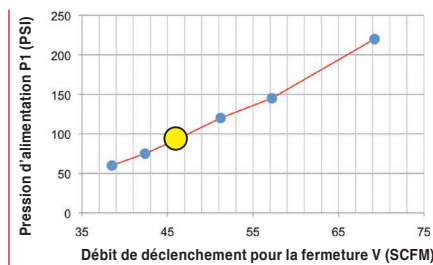

SOUPAPES DE SÉCURITÉ HOSEGUARD®

Mesure du débit selon la norme
DIN EN 60534 / Débit d'air pour le
taux de fermeture (+ / - 10 %)

LÉGENDE

P1 : Pression d'alimentation
DP : Chute de pression
V : Débit de déclenchement (SCFM)



1/2 • débit élevé

No de produit : 58.964 / 58.464

P1	Dp	V
PSI	PSI	SCFM
220	6.1	166
145	6.1	136
120	5.9	121
90	5.8	107
75	5.9	100
60	5.9	91

3/4 • débit standard

No de produit : 58.967

P1	Dp	V
PSI	PSI	SCFM
220	3.5	195
145	3.6	158
120	3.5	144
90	3.6	127
75	3.6	116
60	3.6	105

3/4 • débit élevé

No de produit : 58.969

P1	Dp	V
PSI	PSI	SCFM
220	4.2	251
145	4.4	205
120	4.2	185
90	4.5	161
75	4.5	149
60	4.5	135

1 • débit standard

No de produit : 58.972

P1	Dp	V
PSI	PSI	SCFM
220	2.9	258
145	3.0	207
120	3.2	184
90	3.0	163
75	2.9	149
60	2.9	138

1 • débit élevé

No de produit : 58.974

P1	Dp	V
PSI	PSI	SCFM
220	3.9	366
145	3.9	293
120	3.9	268
90	3.9	236
75	3.9	224
60	3.8	207

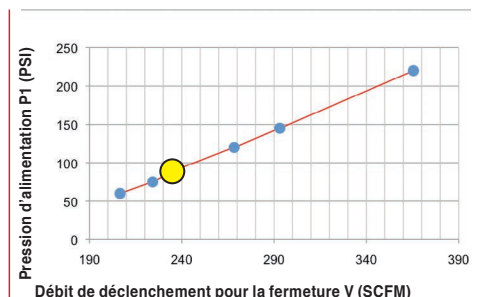
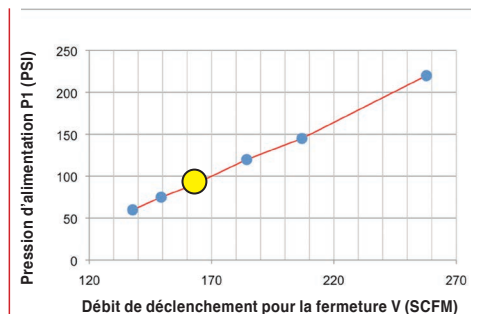
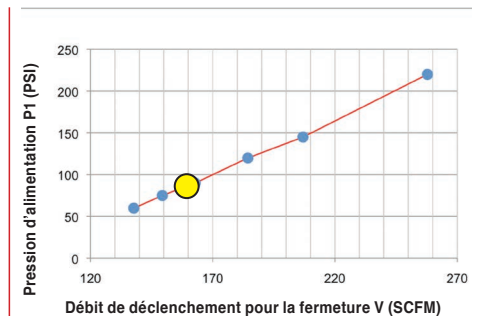
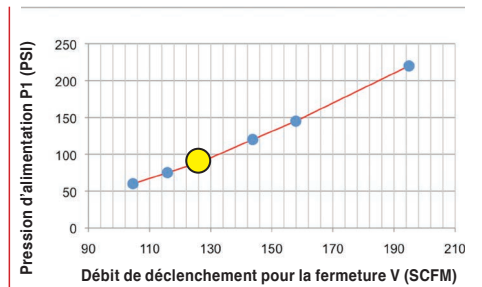
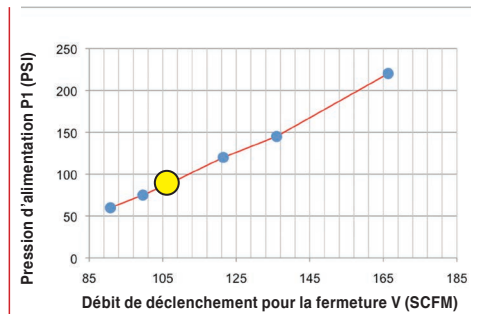

NOTES

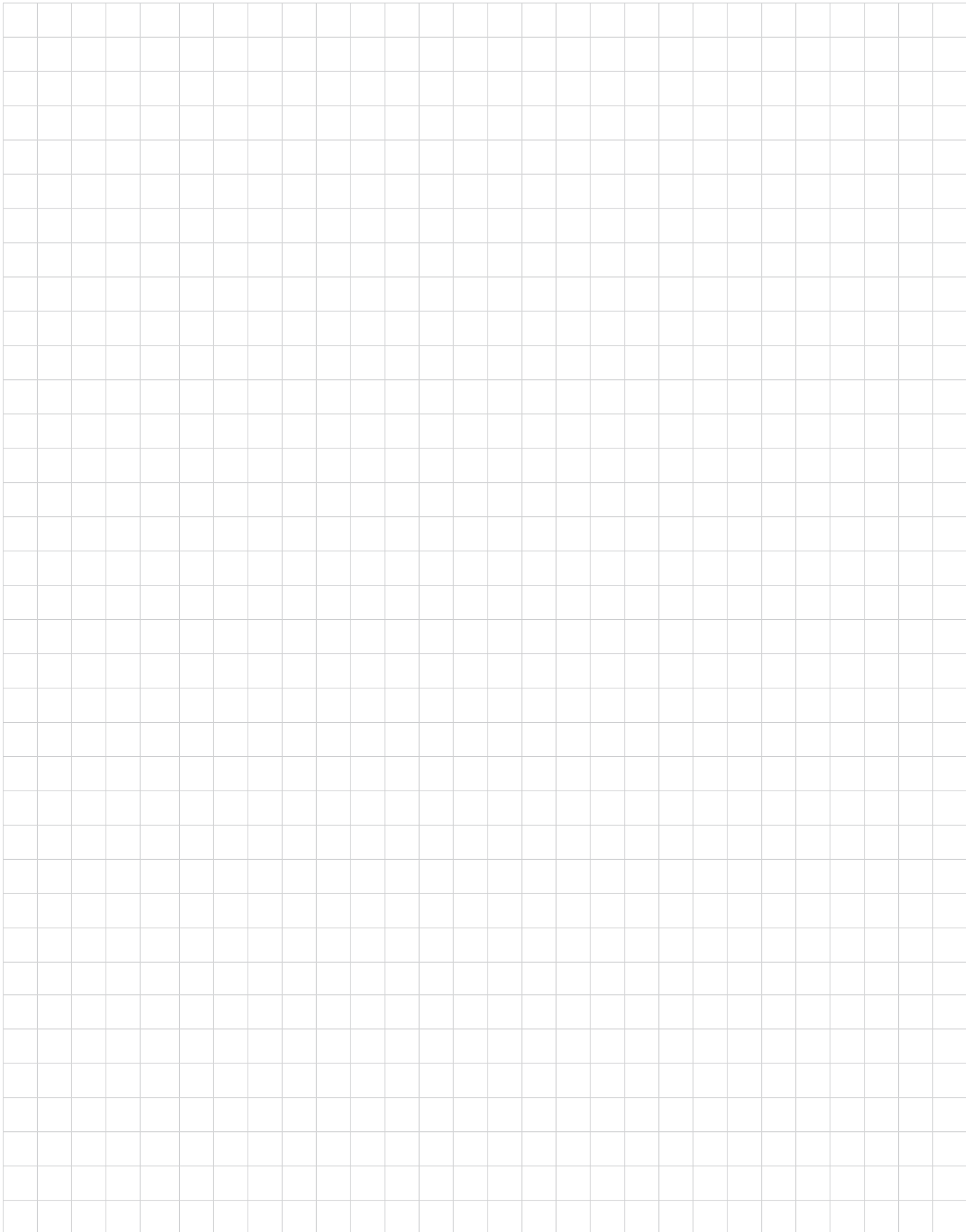

Tuyaux à air

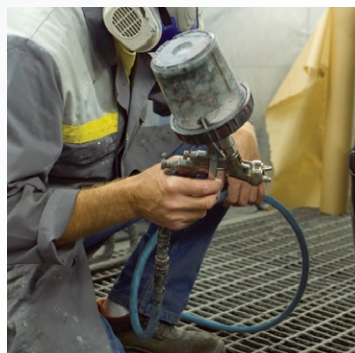

Groupe 3 • Séries 70-78

TOPRING
Solutions en air comprimé

GUIDE DE SÉLECTION POUR TUYAUX À AIR

Pour s'assurer d'un rendement et d'une utilisation maximale :

- Choisir un modèle de tuyau approprié aux travaux en considérant le milieu de travail, les conditions et la manière dont le tuyau sera utilisé
- Choisir le diamètre du tuyau selon la longueur et la consommation en air de l'outil (voir tableau de référence en page précédente)
- Choisir un tuyau le plus court possible selon l'application
- Utiliser un dévidoir là où c'est possible de sorte que le tuyau ne nuise pas à la sécurité des utilisateurs



	SÉRIE 71 MAXPRO	SÉRIE 71 AIRFLEX Premium	SÉRIE 75 SUPERFLEX	SÉRIE 77 TOPFLEX	SÉRIE 77 TOPFLEX (MSHA)
	CAOUTCHOUC				
Matériau	NR / SBR / EPDM	EPDM	Nitrile	Nitrile	Nitrile
Couleur	Rouge	Rouge	Rouge	Noir	Gris
Flexibilité (+20 °C)	✓ ✓ ✓	✓ ✓ ✓	✓ ✓ ✓	✓ ✓ ✓	✓ ✓ ✓
Rendement par temps froid (-20 °C)	❄ ❄	❄ ❄ ❄	❄ ❄	❄ ❄	❄ ❄
Résistance à l'huile (enveloppe)	◆ ◆	◆ ◆	◆ ◆ ◆ ◆	◆ ◆ ◆ ◆	◆ ◆ ◆ ◆
Robustesse	+++	++++	++++	+++++	+++++
Pression maximale d'utilisation	300 PSI	300 PSI	300 PSI	250 PSI	300 PSI
Dimensions disponibles	3/8 - 1/2	1/4 - 3/8 - 1/2	3/8 - 1/2 - 3/4 - 1	1/4 - 3/8 - 1/2	1/4 - 3/8 - 1/2
Caractéristiques principales	<ul style="list-style-type: none"> • Économique • Résistance à l'abrasion • Résistance à l'ozone 	<ul style="list-style-type: none"> • Résistance à l'abrasion 	<ul style="list-style-type: none"> • Léger • Haute résistance aux huiles • Non-conducteur 1000 VDC 	<ul style="list-style-type: none"> • Résistant aux étincelles et copeaux chauds • Résistant aux huiles • Diélectrique à 1000 volts D.C. • Raccords à barbillon « LOCK-ON » • Très léger 	<ul style="list-style-type: none"> • Résistant aux flammes, étincelles et copeaux chauds (Approuvé MSHA) • Résistant à l'abrasion et aux huiles • Diélectrique à 1000 volts D.C. • Raccords à barbillon « LOCK-ON » • Très léger
Fluides	• Air, eau	• Air, eau	• Air, eau, huiles, lubrifiants	• Air, eau, huiles hydrauliques à base de pétrole, glycol	• Air, huiles hydrauliques à base de pétrole, glycol
Applications	<ul style="list-style-type: none"> • Industriel général • Construction • Agriculture 	<ul style="list-style-type: none"> • Industriel général • Construction • Agriculture 	<ul style="list-style-type: none"> • Industriel général • Atelier de réparation et de peinture • Automobile 	<ul style="list-style-type: none"> • Industriel général • Atelier de réparation • Automobile 	<ul style="list-style-type: none"> • Industriel général • Atelier de réparation • Automobile
Température d'utilisation	-40 à 88 °C	-40 à 99 °C	-29 à 99 °C	-29 à 99 °C	-40 à 99 °C

GUIDE DE SÉLECTION POUR TUYAUX À AIR



SÉRIE 70 FLEXhybrid	SÉRIE 70 ECOFLEX	SÉRIE 72 THERMOFLEX	SÉRIE 72 EASYflex PREMIUM	SÉRIE 73 NYFLEX	SÉRIE 74 FLEXAIR	SÉRIE 78 TOPMAX
TECHNOPOLYMÈRE				PVC	POLYURÉTHANE	
Rouge	Orange	Bleu	Jaune / Rouge	Clair	Ester Blanc / Orange	Ester Jaune
✓ ✓ ✓ ✓	✓ ✓ ✓ ✓	✓ ✓ ✓	✓ ✓ ✓ ✓ ✓	✓ ✓ ✓	✓ ✓ ✓ ✓	✓ ✓ ✓ ✓
❄ ❄	❄ ❄ ❄ ❄	❄ ❄ ❄	❄ ❄ ❄ ❄ ❄	❄	❄ ❄ ❄ ❄	❄ ❄ ❄ ❄
◆ ◆ ◆ ◆	◆ ◆	◆ ◆ ◆	◆ ◆	◆ ◆	◆ ◆ ◆	◆ ◆ ◆
+	+	+	+	+	+	+
300 PSI	300 PSI	Jusqu'à 300 PSI	300 PSI	Jusqu'à 250 PSI	200 PSI	250 PSI
1/4 - 3/8 1/2	1/4 - 3/8	1/4 - 3/8 1/2 - 3/4	1/4 - 3/8 - 1/2	1/4 - 3/8 - 1/2 5/8 - 3/4 - 1 1-1/4 - 1-1/2 - 2	1/4	1/4
<ul style="list-style-type: none"> • Excellente flexibilité • Économique • Léger • Résistance aux huiles 	<ul style="list-style-type: none"> • Flexible au froid • Facile à manipuler • Économique • Aucun silicone 	<ul style="list-style-type: none"> • Excellente résistance à l'abrasion • Léger • Aucun silicone 	<ul style="list-style-type: none"> • Le plus flexible à basse température • Léger et extrêmement facile à manipuler • Aucun silicone 	<ul style="list-style-type: none"> • Transparent • Matériel certifié NSF-51 et ACIA • Très léger • Aucun silicone 	<ul style="list-style-type: none"> • Excellente flexibilité et léger • Excellente résistance à l'abrasion • Raccords pivotants • Aucun silicone 	<ul style="list-style-type: none"> • Excellente flexibilité et léger • Excellente résistance à l'abrasion • Raccords pivotants réutilisables • Aucun silicone
• Air, eau	• Air, eau	• Air, eau	• Air, eau	• Air, eau	• Air	• Air
<ul style="list-style-type: none"> • Idéal pour l'intérieur • Excellent tuyau pour les outils à air 	<ul style="list-style-type: none"> • Construction • Industriel général 	<ul style="list-style-type: none"> • Idéal pour l'intérieur et l'extérieur • Pour les outils pneumatiques et les systèmes de peinture 	<ul style="list-style-type: none"> • Pour usage extérieur à des froids extrêmes • Construction • Industriel général 	<ul style="list-style-type: none"> • Industriel général • Pour conduits de colle et de lubrification • Pour machines d'emballage 	<ul style="list-style-type: none"> • Idéal pour l'intérieur et l'extérieur • Construction • Industriel général 	<ul style="list-style-type: none"> • Idéal pour l'intérieur et l'extérieur • Construction
-10 à 60 °C	-40 à 65 °C	-26 à 65 °C	-54 à 65 °C	-5 à 65 °C	-40 à 60 °C	-40 à 74 °C

TABLEAU DE RÉFÉRENCE POUR TUYAUX À AIR

DIAMÈTRE INTÉRIEUR REQUIS SELON LE TYPE D'OUTILS PNEUMATIQUES

Pour choisir le bon diamètre intérieur de tuyau, il est important de connaître la consommation de l'outil utilisé (débit en SCFM) et la longueur du tuyau (en pieds).

L'utilisation d'un tuyau plus petit que recommandé réduira de façon substantielle les performances de l'outil.



TYPE D'OUTILS	DÉBIT SCFM	LONGUEUR DU TUYAU À AIR (pi)					
		25'	35'	50'	75'	100'	150'
CLOUEUSES/AGRAFEUSES							
Cloueuse/agrafeuse (Grade 18)	2.5	1/4	1/4	1/4	1/4	1/4	1/4
Agrafeuse (Grade 22-18)	3.5	1/4	1/4	1/4	1/4	1/4	1/4
Cloueuse de finition	3.5	1/4	1/4	1/4	1/4	1/4	1/4
Cloueuse à toiture	6.0	3/8	3/8	3/8	3/8	3/8	1/2
Cloueuse de structure	11.0	3/8	3/8	3/8	3/8	3/8	1/2
Cloueuse industrielle	25.0	3/8	1/2	1/2	1/2	1/2	1/2
OUTILS À IMPACT							
Clé rochet 1/4" miniature	12.5	3/8	3/8	3/8	1/2	1/2	1/2
Outil à impact 1/4"	14.0	3/8	3/8	3/8	1/2	1/2	1/2
Clé à rochet 3/8"	19.2	3/8	1/2	1/2	1/2	1/2	3/4
Marteau pneumatique	21.9	1/2	1/2	1/2	1/2	3/4	3/4
Outil à impact 1/2"	28.6	1/2	1/2	1/2	3/4	3/4	3/4
Outil à impact 3/4"	34.7	1/2	1/2	3/4	3/4	3/4	3/4
Outil à impact 1"	87.5	3/4	3/4	3/4	1	1	1
POLISSEUSES							
Ponceuse orbitale	16.6	3/8	3/8	1/2	1/2	1/2	1/2
Sableuse oscillante	23.0	1/2	1/2	1/2	1/2	3/4	3/4
SABLEUSES							
Sableuse	9.6	5/16	5/16	3/8	3/8	3/8	1/2
Meuleuse angulaire 4-1/2"	18.4	3/8	1/2	1/2	1/2	1/2	3/4
Sableuse à courroie 10 mm	18.9	3/8	1/2	1/2	1/2	1/2	3/4
Sableuse 7" à angle	29.6	1/2	1/2	1/2	3/4	3/4	3/4
PERCEUSES							
Perceuse pneumatique 3/8"	17.3	3/8	1/2	1/2	1/2	1/2	1/2
Perceuse réversible 3/8"	23.8	1/2	1/2	1/2	1/2	3/4	3/4
Perceuse réversible 1/2"	26.4	1/2	1/2	1/2	3/4	3/4	3/4
AUTRES OUTILS							
Riveteuse	4.0	1/4	1/4	1/4	1/4	5/16	5/16
Pistolet à graisser	8.0	5/16	5/16	5/16	3/8	3/8	3/8
Pistolet à calfeutrer	0.1	1/4	1/4	1/4	1/4	1/4	1/4
Pistolet à peinture HVLP	9.5	5/16	5/16	3/8	3/8	3/8	1/2
Tournevis	9.6	5/16	5/16	3/8	3/8	3/8	1/2
Pistolet décapeur au sable	12.0	3/8	3/8	3/8	1/2	1/2	1/2

FLEXhybrid TUYAUX EN TECHNOPLYMÈRE

- Mélange hybride en polymère synthétique qui combine les qualités du PVC et du caoutchouc
- Économiques avec une excellente flexibilité et très légers
- Bonne résistance aux huiles, à la chaleur, à l'ozone et à l'abrasion
- Faciles à dérouler et à enrouler
- Idéal pour l'intérieur
- Excellent tuyau pour les outils pneumatiques et pour un usage général dans les garages, ateliers mécaniques et usines

Matériaux

Enveloppe et tube : Polymère synthétique

Renforcement : Tresses spiralées en polyester

Raccords : Laiton

Spécifications techniques

Pression maximale d'utilisation :
300 PSI @ 20 °C

Température d'utilisation : -10 à 60 °C

Fluides : Air et eau



Tuyaux disponibles avec les dévidoirs TopReel, FlexReel, MAXREEL, EzReel et Rolair
Voir série 79 pour plus de détails



Les dangereux coups de fouet peuvent être prévenus en ajoutant une soupape de sécurité HOSEGUARD au tuyau à air.
Voir série 58



Longueur de tuyau		Tuyau D.I. po	Raccords (M) NPT
No de produit			
25 pi	50 pi	1/4	1/4
70.115	70.119	3/8	1/4
70.316	70.318	1/2	3/8

ECOFLEX

TUYAUX EN TECHNOPLYMÈRE

- Technopolymère de haute qualité offrant une excellente flexibilité
- Très bon rendement par temps froid (-40 °C)
- 35% plus léger que les tuyaux en caoutchouc
- Enveloppe extérieure non marquante
- Excellente résistance à l'abrasion
- Enveloppe piquée permettant l'évacuation de l'air et empêchant le ballonnement et un éventuel éclatement du tuyau
- Enveloppe avec une résistance moyenne/élevée aux huiles (RMA-Classe B)
- Enroulement facile / Aucune mémoire
- Gaine de protection aux deux extrémités pour augmenter la durée de vie du tuyau
- Aucune présence de silicone ni phtalate
- Pour usage général en construction et en milieu industriel



Matériaux

Enveloppe et tube : Technopolymère

Renforcement : Tresses spiralées en polyester

Raccords : Laiton

Spécifications techniques

Pression maximale d'utilisation : 300 PSI @ 20 °C

Température d'utilisation : -40 à 65 °C

Fluides : Air et eau

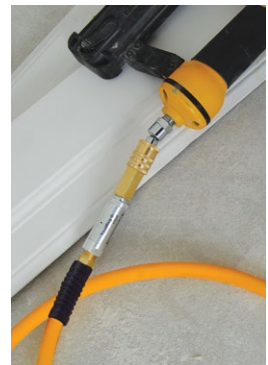

Tuyaux disponibles avec les dévidoirs MAXREEL, PolyReel et EzReel
Voir série 79 pour plus de détails



No de produit	Longueur tuyau pi	Tuyau D.I. po	Raccords (M) NPT
70.136	25	1/4	1/4
70.132	35	1/4	1/4
70.138	50	1/4	1/4
70.140	100	1/4	1/4
70.332	35	3/8	1/4
70.336	25	3/8	1/4
70.338	50	3/8	1/4
70.340	100	3/8	1/4

Assemblés avec raccord et about 1/4 INDUSTRIEL

No de produit	Longueur tuyau pi	Tuyau D.I. po	Raccords (M) NPT
70.137	25	1/4	1/4
70.139	50	1/4	1/4
70.141	100	1/4	1/4
70.337	25	3/8	1/4
70.339	50	3/8	1/4
70.341	100	3/8	1/4

Assemblés avec raccord QUIKSILVER 2 et about 1/4 INDUSTRIEL

No de produit	Longueur tuyau pi	Tuyau D.I. po	Raccords (M) NPT
70.187.01	25	1/4	1/4
70.189.01	50	1/4	1/4
70.191.01	100	1/4	1/4
70.387.01	25	3/8	1/4
70.389.01	50	3/8	1/4
70.391.01	100	3/8	1/4

I/M
1/4

QUIKSILVER 2

RACCORD RAPIDE TYPE INDUSTRIEL (AUTOMATIQUE)

- Raccordement automatique
- Design compact et ergonomique
- Très grande performance

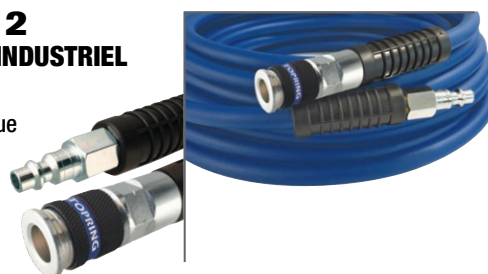

MAXPRO

TUYAUX EN CAOUTCHOUC

- Conception robuste pour usage professionnel
- Renforcement robuste de tresses spiralées en polyester réduisant l'élongation du tuyau sous la pression
- Enveloppe avec une résistance moyenne aux huiles (RMA-Classe C)
- Résistants à l'ozone et à l'abrasion
- Gaine de protection aux deux extrémités pour augmenter la durée de vie du tuyau
- Bonne flexibilité
- Usage général dans les garages, ateliers mécaniques, usines et pour l'agriculture

Matériaux

Enveloppe : EPDM

Tube : NR/SBR

Renforcement : Tresses spiralées en polyester

Raccords : Laiton

Spécifications techniques

Pression maximale d'utilisation :
300 PSI @ 20 °C

Température d'utilisation : -40 à 88 °C

Fluides : Air et eau



MISE EN GARDE

Les dangereux coups de fouet peuvent être prévenus en ajoutant une soupape de sécurité HOSEGUARD au tuyau à air. Voir série 58



No de produit	Longueur tuyau pi	Tuyau D.f. po	Raccords (M) NPT
71.375	25	3/8	1/4
71.379	50	3/8	1/4
71.475	25	1/2	3/8
71.479	50	1/2	3/8

AIRFLEX Premium TUYAUX EN CAOUTCHOUC

- Caoutchouc de qualité flexible et durable pour usages multiples
- Enveloppe avec une résistance moyenne aux huiles (RMA-Classe C)
- Tube résistant à la bruite d'huile contenue dans l'air comprimé
- Excellente résistance à l'abrasion
- Bonne résistance à la chaleur, au froid et à l'ozone
- Gaine de protection aux deux extrémités pour augmenter la durée de vie du tuyau
- Excellent tuyau pour les outils pneumatiques et usage industriel général, construction et agriculture

Matériaux

Enveloppe et tube : EPDM

Renforcement : Tresses spiralées en polyester

Raccords : Laiton

Spécifications techniques

Pression maximale d'utilisation :
300 PSI @ 20 °C / 150 PSI @ 80 °C

Température d'utilisation : -40 à 99 °C

Fluides : Air et eau



Tuyau disponible avec les dévidoirs SteelPro, TopReel et TopReel HD
Voir série 79 pour plus de détails



MISE EN GARDE

Les dangereux coups de fouet peuvent être prévenus en ajoutant une soupape de sécurité HOSEGUARD au tuyau à air.
Voir série 58



Longueur de tuyau No de produit					Tuyau D.I. po	Raccords (M) NPT
15 pi	25 pi	35 pi	50 pi	100 pi		
71.111	71.114	71.116	71.118	71.150	1/4	1/4
71.311	71.314	71.316	71.318	71.350	3/8	3/8
71.312	71.315	71.317	71.319	71.355	3/8	1/4
71.411	71.414	71.416	71.418	71.450	1/2	1/2
71.412	71.415	71.417	71.419	71.453	1/2	3/8



Bobines

No de produit	Longueur tuyau pi	Tuyau D.I. po	Tuyau D.E. po	Poids lb/100 pi	lb
71.113	500	1/4	0.53	11	
71.313	600	3/8	0.71	17	
71.410	500	1/2	0.84	22	

THERMOFLEX

TUYAUX EN TECHNOPOLYMÈRE

- Composé en PVC de haute qualité demeurant flexible même en temps froid (une alternative au caoutchouc)
- Idéal pour les applications en présence de peinture et de solvants
- Léger et flexible pour une plus grande maniabilité
- Enroulement facile après usage / Aucune mémoire
- Excellente résistance à l'abrasion
- Enveloppe extérieure non marquante et couverture piquée permettant l'évacuation de l'air et empêchant le ballonnement et un éventuel éclatement du tuyau
- Résistance aux conditions climatiques, aux rayons UV et produits chimiques
- Enveloppe avec une résistance moyenne/élevée aux huiles (RMA-Classe B)
- Aucune présence de silicone ni phtalate
- Bobines conformes à la directive RoHS
- Gaine de protection aux deux extrémités sur les tuyaux assemblés de diamètre intérieur de 1/4, 3/8 et 1/2 po pour augmenter leur durée de vie
- Idéal pour les applications en usine
- Excellent pour les outils pneumatiques



Matériaux

Enveloppe et tube : Composé en PVC

Renforcement : Tresses spiralées en polyester

Raccords : Laiton

Spécifications techniques

Pression maximale d'utilisation :

1/4 - 3/8 - 1/2 : 300 PSI @ 20 °C
150 PSI @ 50 °C

3/4 : 250 PSI @ 20 °C
100 PSI @ 50 °C

Température d'utilisation : -26 à 65 °C

Fluides : Air et eau

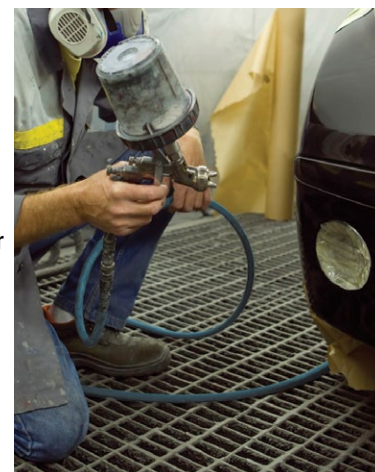

Tuyau disponible avec les dévidoirs TopReel HD, SteelPro, MAXREEL et TopReel
Voir série 79 pour plus de détails



! MISE EN GARDE

Les dangereux coups de fouet peuvent être prévenus en ajoutant une soupape de sécurité HOSEGUARD au tuyau à air.
Voir série 58



Longueur de tuyau				Tuyau D.I. po	Raccords (M) NPT
No de produit					
25 pi	35 pi	50 pi	100 pi	1/4	1/4
72.114•	72.116•	72.118•	72.150•	3/8	3/8
72.314•	72.316•	72.318•	72.350•	3/8	1/4
72.315•	72.317•	72.319•	72.355•	1/2	1/2
72.414•	72.416•	72.418•	72.450•	1/2	3/8
72.415•	72.417•	72.419•	72.455•	3/4	3/4
72.520	---	72.560	72.580		

• Avec gaine de protection



Bobines

No de produit	Longueur tuyau pi	Tuyau D.I. po	Tuyau D.E. po	Poids lb/100 pi
72.100	1000	1/4	0.475	7.2
72.310	750	3/8	0.600	9.6
72.410	500	1/2	0.750	14.0
72.610	300	3/4	1.125	30.0

EASYflex PREMIUM TUYAUX EN TECHNOPLYMÈRE ULTRA-FLEXIBLES



- Conçus pour être performant et ultra-flexible même aux températures extrêmes
- Les propriétés physiques et la conception unique du tuyau le rendent plus performant que les autres tuyaux en PVC et en caoutchouc par temps froid
- Enroulement facile, aucune mémoire
- 35 % plus léger que le caoutchouc pour une plus grande maniabilité
- Enveloppe extérieure non marquante en couverture piquée permettant l'évacuation de l'air et empêchant le ballonnement et un éventuel éclatement du tuyau
- Gaine de protection aux deux extrémités augmentant la durée de vie des tuyaux
- Excellente résistance à l'abrasion
- Enveloppe avec une résistance moyenne/élevée aux huiles (RMA-Classe B)
- Aucune présence de silicone ni phtalate
- Bobines conformes à la directive RoHS
- Idéal en milieu industriel, automobile et particulièrement sur les chantiers de construction où la flexibilité est requise à des températures très froides
- Pour usage en usines où la présence de matières toxiques est non souhaitable et avec températures contrôlées de réfrigération ou de congélation

Matériaux

Enveloppe : Composé de technopolymère

Renforcement : Tresses spiralées en polyester robuste réduisant l'étirement du tuyau sous pression

Tube : Composé de technopolymère de haute qualité

Raccords : Laiton

Spécifications techniques

Pression maximale d'utilisation : 300 PSI @ 20 °C / 160 PSI @ 50 °C

Température d'utilisation : -54 à 65 °C

Fluides : Air et eau



Tuyau disponible avec les dévidoirs Polyreel et EzReel
Voir série 79 pour plus de détails



Longueur de tuyau				Couleur	Tuyau D.I. po	Raccords (M) NPT
No de produit						
25 pi	35 pi	50 pi	100 pi	Jaune	1/4	1/4
72.164	72.166	72.168	72.170	Jaune	3/8	1/4
72.364	72.366	72.368	72.370	Jaune	3/8	1/4
72.324	72.326	72.328	72.330	Rouge	3/8	1/4
72.464	72.466	72.468	72.470	Jaune	1/2	1/2
72.465	72.467	72.469	72.471	Jaune	1/2	3/8

Assemblés avec raccord et about 1/4 INDUSTRIEL

Longueur de tuyau		Couleur	Tuyau D.I. po
No de produit			
25 pi	50 pi	Jaune	1/4
72.165	72.169	Jaune	3/8
72.365	72.369	Jaune	3/8
72.325	72.329	Rouge	3/8

Bobines

Longueur de tuyau		Couleur	Tuyau D.I. po	Tuyau D.É. po	Poids lb/100 pi
No de produit					
72.160	500	Jaune	1/4	0.500	8.0
72.360	750	Jaune	3/8	0.625	10.0
72.320	700	Rouge	3/8	0.625	10.0
72.460	500	Jaune	1/2	0.781	15.0

NYFLEX

TUYAUX EN PVC

À USAGES MULTIPLES

- PVC léger et flexible, ne marque pas
- Excellente résistance aux conditions climatiques et à l'ozone
- Résistance aux produits chimiques
- Transparents avec tube intérieur lisse
- Gaine de protection aux deux extrémités augmentant la durée de vie des tuyaux
- Aucune présence de silicone ni phtalate
- Rouleaux et bobines conformes à la directive RoHS
- Pour conduits d'air et d'eau, colle, lubrification, machines d'emballage



Matériaux

Enveloppe et tube : Composé en PVC clair

Renforcement : Tresses spiralées en polyester avec brins longitudinaux réduisant l'élongation sous la pression

Raccords : Laiton

Spécifications techniques

Pression maximale d'utilisation : Voir tableau

Température d'utilisation : -5 à 65 °C

Fluides : Air, eau et autres liquides



Pression maximale d'utilisation		
D.I.	20 °C	50 °C
1/4	250	150
3/8	225	125
1/2 - 5/8	200	100
3/4	150	85
1	125	75
1-1/4	100	55
1-1/2	100	50
2	75	35



Longueur de tuyau			Tuyau D.I. po	Raccords (M) NPT
No de produit				
25 pi	50 pi	100 pi		
---	73.118	73.150	1/4	1/4
---	73.318	73.350	3/8	3/8
---	73.319	73.355	3/8	1/4
73.414	73.418	73.450	1/2	1/2

Rouleaux

No de produit	Longueur tuyau pi	Tuyau D.I. po	Tuyau D.E. po	Poids lb/100 pi	lb
73.100	300	1/4	0.438	6.0	
73.300	300	3/8	0.594	9.0	
73.400	300	1/2	0.750	13.0	
73.500	300	5/8	0.891	18.0	
73.600	200	3/4	1.031	22.0	
73.700	200	1	1.300	30.0	
73.800	100	1-1/4	1.620	45.0	
73.900	100	1-1/2	1.938	64.0	
73.950	100	2	2.490	93.9	



Bobines

No de produit	Longueur tuyau pi	Tuyau D.I. po	Tuyau D.E. po	Poids lb/100 pi	lb
73.110	500	1/4	0.438	6.0	
73.310	500	3/8	0.594	9.0	
73.410	500	1/2	0.750	13.0	

FLEXAIR

TUYAUX EN POLYURÉTHANE

- Propriétés antiviellissement inégalables : résistent jusqu'à 10 fois plus longtemps qu'un tuyau en caoutchouc
- Légers et flexibles, ils contribuent à la prévention de blessures liées au travail
- 50 % plus léger que les tuyaux en caoutchouc
- Excellente résistance aux huiles, aux graisses, aux solvants et à l'abrasion
- Excellente résistance au vieillissement, au froid, aux rayons UV et à l'ozone
- Résistance supérieure aux coupures et aux perçages
- Enveloppe extérieure non marquante
- Très bonne résistance à l'entortillement
- Gaine de protection aux deux extrémités pour augmenter la durée de vie du tuyau
- Aucune présence de silicone
- Excellent pour les outils pneumatiques tels que les cloueuses et agrafeuses
- Idéal pour les applications extérieures et intérieures

Matériaux

Enveloppe et tube :
Polyuréthane à base d'ester

Renforcement :
Tresses spiralées synthétiques

Raccords : Laiton nickelé

Spécifications techniques

Pression maximale d'utilisation :
200 PSI @ 20 °C / 128 PSI @ 50 °C

Température d'utilisation : -40 à 60 °C

Fluide : Air



Tuyau disponible avec le dévidoir PolyReel
Voir série 79 pour plus de détails



Longueur de tuyau No de produit			Tuyau D.I. po	Tuyau D.E. po	Raccords (M) NPT	Type de raccords
25 pi	50 pi	100 pi	1/4	0.375	1/4	Fixes
74.163	74.167	74.169				

Assemblé avec raccord et about 1/4 INDUSTRIEL

Longueur de tuyau No de produit			Tuyau D.I. po	Tuyau D.E. po	Raccords (M) NPT	Type de raccords
25 pi	50 pi	100 pi	1/4	0.375	1/4	Fixes
74.173	74.174	74.175				



Raccord pivotant réutilisable avec gaine de protection pour réparation de tuyau

No de produit	Tuyau D.I. po	Raccord (M) NPT
74.830	1/4	1/4

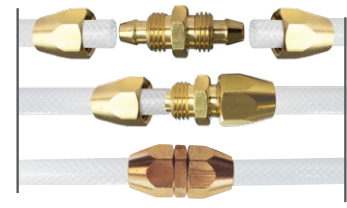

Raccord réutilisable pour réparation de tuyau

No de produit	Tuyau D.I. po	Tuyau D.E. po
41.835	1/4	3/8

SUPERFLEX

TUYAUX EN CAOUTCHOUC À HAUTE RÉSISTANCE AUX HUILES

- Tuyaux de grande qualité offrant une résistance maximale aux huiles, à l'essence, au kérosène, aux huiles combustibles, aux huiles lubrifiantes et à d'autres produits à base de pétrole
- Bonne résistance à la peinture et aux solvants donc idéal pour les ateliers de peinture
- Excellente résistance à l'abrasion, aux conditions climatiques et à l'ozone
- Bonne flexibilité
- Tube et enveloppe avec une résistance élevée aux huiles (RMA-Classe A)
- Très bonne performance à hautes et basses températures
- Diélectriques
- Gaine de protection aux deux extrémités sur les tuyaux assemblés de diamètre intérieur de 3/8 et 1/2 po pour augmenter leur durée de vie
- Idéal dans les environnements en présence d'huiles, d'essence et solvants
- Pour usage industriel général et ateliers d'entretien automobile



Matériaux

Enveloppe : Nitrile carboxylé

Renforcement : Fibres synthétiques spiralées

Tube : Nitrile

Raccords : Laiton

Spécifications techniques

Pression maximale d'utilisation : 300 PSI @ 20 °C / 150 PSI @ 80 °C

Température d'utilisation : -29 à 99 °C

Conductivité électrique : Non-conducteur à 1000 volts D.C.

Fluides : Air et eau



Tuyau disponible avec les dévidoirs SteelPro, TopReel et TopReel HD

Voir série 79 pour plus de détails



MISE EN GARDE

Les dangereux coups de fouet peuvent être prévenus en ajoutant une soupape de sécurité HOSEGUARD au tuyau à air. Voir série 58



Longueur de tuyau				Tuyau D.I. po	Raccords (M) NPT
No de produit					
25 pi	35 pi	50 pi	100 pi	3/8	3/8
75.314•	---	75.318•	75.350•	3/8	1/4
75.315•	75.317•	75.319•	75.355•	1/2	1/2
75.414•	---	75.418•	75.450•	1/2	3/8
75.415•	---	75.419•	75.453•	3/4	3/4
75.525	75.535	75.560	75.600	1	1
75.625	---	75.660	75.680		

• Avec gaine de protection

Bobines

No de produit	Longueur tuyau pi	Tuyau D.I. po	Tuyau D.E. po	Poids lb/100 pi	lb
75.310	500	3/8	0.66	18	
75.410	500	1/2	0.85	28	
75.610	500	3/4	1.09	40	
75.710	450	1	1.38	54	



TOPFLEX

TUYAUX EN CAOUTCHOUC AVEC RACCORDS « LOCK-ON »

- Résistant aux étincelles et copeaux chauds
- Tube extrêmement résistant aux huiles et à la chaleur (RMA-Classe A)
- Enveloppe avec une résistance moyenne aux huiles (RMA-Classe B)
- Léger et flexible pour une plus grande maniabilité
- Diélectrique (non-conducteur à 1000 volts D.C.)
- Idéal pour les usines, ateliers d'usinage, d'usinage robotisé, ateliers de mécanique automobile, carrosserie automobile et ateliers de réparation automobile

Matériaux

Enveloppe : Nitrile

Renforcement : Fibres synthétiques spiralées très résistantes

Tube : Nitrile

Raccords : Laiton

Spécifications techniques

Pression maximale d'utilisation :
250 PSI @ 20 °C / 130 PSI @ 80 °C

Température d'utilisation : -29 à 99 °C

Conductivité électrique : Non-conducteur à 1000 volts D.C.

Fluides : Air et eau



Avantages du raccord « LOCK-ON »

- Opérations de maintenance et de réparation simples et efficaces
- Facile et rapide à installer
- Connexion étanche et durable
- Complètement réutilisable

Tuyau disponible avec les dévidoirs SteelPro, TopReel et TopReel HD

Voir série 79 pour plus de détails



Longueur de tuyau					Tuyau D.I. po	Raccords (M) NPT
No de produit						
15 pi	25 pi	35 pi	50 pi	100 pi		
77.121	77.125	77.126	77.128	77.130	1/4	1/4
77.331	77.335	77.336	77.338	77.340	3/8	3/8
77.341	77.345	77.346	77.348	77.350	3/8	1/4
77.431	77.435	77.436	77.438	77.440	1/2	1/2
77.441	77.445	77.446	77.448	77.450	1/2	3/8



Bobines

No de produit	Longueur tuyau pi	Tuyau D.I. po	Tuyau D.E. po	Poids lb/100 pi	lb
77.110	500	1/4	0.47	8	
77.310	500	3/8	0.63	12	
77.410	500	1/2	0.77	17	

RACCORDS RECOMMANDÉS



Raccords mâles Laiton

No de produit	Tuyau D.I. po	Filetage (M) NPT
41.860	1/4	1/8
41.861	1/4	1/4
41.877	1/4	3/8
41.862	3/8	1/4
41.863	3/8	3/8
41.864	3/8	1/2
41.866	1/2	3/8
41.867	1/2	1/2

Raccords femelles Laiton

No de produit	Tuyau D.I. po	Filetage (F) NPT
41.871	1/4	1/4
41.872	3/8	1/4
41.873	3/8	3/8
41.874	1/2	3/8
41.875	1/2	1/2



Joints d'accouplement Laiton

No de produit	Tuyau D.I. po
41.880	1/4
41.881	3/8
41.882	1/2

Abouts 1/4 INDUSTRIEL Acier plaqué zinc

No de produit	Tuyau D.I. po
20.365	3/8

TOPFLEX

TUYAUX EN CAOUTCHOUC (MSHA)

AVEC RACCORDS « LOCK-ON »



- Enveloppe ignifuge, approuvée MSHA (Mine Safety & Health Administration), pour protéger des flammes, étincelles et copeaux chauds
- Tube extrêmement résistant aux huiles et à la chaleur (RMA-Classe A)
- Enveloppe avec une résistance moyenne aux huiles et à l'abrasion (RMA-Classe B)
- Léger et flexible pour une plus grande maniabilité
- Diélectrique (non-conducteur à 1000 volts D.C.)
- Aucune présence de silicone
- Idéal pour les usines, ateliers d'usinage, d'usinage robotisé, ateliers de mécanique automobile, carrosserie automobile et ateliers de réparation automobile

Matériaux

Enveloppe : Nitrile synthétique

Renforcement : Fibres synthétiques tressées très résistantes

Tube : Nitrile

Raccords : Laiton

Spécifications techniques

Pression maximale d'utilisation :
300 PSI @ 20 °C / 150 PSI @ 80 °C

Température d'utilisation : -40 à 99 °C

Conductivité électrique : Non-conducteur à 1000 volts D.C.

Fluide : Air



Avantages du raccord « LOCK-ON »

- Opérations de maintenance et de réparation simples et efficaces
- Facile et rapide à installer
- Connexion étanche et durable
- Complètement réutilisable



Longueur de tuyau			Tuyau D.I. po	Raccords (M) NPT
No de produit				
25 pi	50 pi	100 pi		
77.164	77.168	77.170	1/4	1/4
77.364	77.368	77.370	3/8	3/8
77.365	77.369	77.371	3/8	1/4
77.464	77.468	77.470	1/2	1/2
77.465	77.469	77.471	1/2	3/8



Bobines

No de produit	Longueur tuyau pi	Tuyau D.I. po	Tuyau D.E. po	Poids lb/100 pi	lb
77.160	500	1/4	0.54	10	
77.360	500	3/8	0.69	14	
77.460	500	1/2	0.81	17	

RACCORDS RECOMMANDÉS



Raccords mâles
Laiton

No de produit	Tuyau D.I. po	Filetage (M) NPT
41.860	1/4	1/8
41.861	1/4	1/4
41.877	1/4	3/8
41.862	3/8	1/4
41.863	3/8	3/8
41.864	3/8	1/2
41.866	1/2	3/8
41.867	1/2	1/2



Raccords femelles
Laiton

No de produit	Tuyau D.I. po	Filetage (F) NPT
41.871	1/4	1/4
41.872	3/8	1/4
41.873	3/8	3/8
41.874	1/2	3/8
41.875	1/2	1/2



Joint d'accouplement
Laiton

No de produit	Tuyau D.I. po
41.880	1/4
41.881	3/8
41.882	1/2



Abouts 1/4 INDUSTRIEL
Acier plaqué zinc

No de produit	Tuyau D.I. po
20.365	3/8

TOPMAX

TUYAUX EN POLYURÉTHANE

- Excellente flexibilité
- Plus légers, plus durables et ayant une plus grande résistance aux produits chimiques que tout autre matériau de tuyaux à air
- Conception ergonomique contribuant à la prévention des accidents de travail
- 75 % plus légers que les tuyaux en caoutchouc et 50 % plus légers que les tuyaux en PVC
- Excellente résistance aux huiles, graisses et solvants
- Excellente résistance au vieillissement, aux rayons UV et à l'ozone
- Très grande résistance à l'abrasion
- Excellente résistance aux coupures
- Raccords pivotants plein débit réutilisables permettant une flexibilité directionnelle maximale
- Gaine de protection aux deux extrémités pour augmenter la durée de vie du tuyau
- Revêtement antimarquage
- Aucune présence de silicone
- Bobine conforme à la directive RoHS
- Excellent pour les outils pneumatiques tels que les cloueuses et agrafeuses, ligne d'assemblage utilisant l'air comprimé, équipement à peinture



Raccords pivotants aux 2 extrémités

Longueur de tuyau			Tuyau D.I. po	Raccords (M) NPT
No de produit				
25 pi	50 pi	100 pi	1/4	1/4
78.114	78.118	78.150		

Assemblé avec raccord et about 1/4 INDUSTRIEL

No de produit	Longueur tuyau pi	Tuyau D.I. po	Raccords (M) NPT
78.119	50	1/4	1/4

Bobine

No de produit	Longueur tuyau pi	Tuyau D.I. po	Tuyau D.E. po	Poids lb/100 pi	lb
78.110	300	1/4	0.385	3.6	

Matériaux

Enveloppe et tube : Polyuréthane à base d'ester

Renforcement : Tresses spiralées synthétiques

Raccords : Laiton

Spécifications techniques

Pression maximale d'utilisation : 250 PSI @ 20 °C / 130 PSI @ 65 °C

Température d'utilisation : -40 à 74 °C

Fluide : Air



Raccord pivotant réutilisable avec gaine de protection pour réparation de tuyau

No de produit	Tuyau D.I. po	Raccord (M) NPT
78.825	1/4	1/4

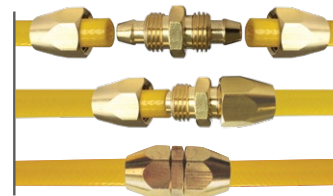

Raccord réutilisable pour réparation de tuyau

No de produit	Tuyau D.I. po	Tuyau D.E. po
41.835	1/4	3/8

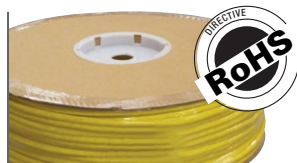

Dévidoirs







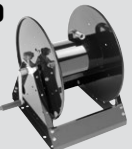

Groupe 3 • Série 79

TOPRING
Solutions en air comprimé

DÉVIDOIRS INDUSTRIELS

ORDRE DES INFORMATIONS AU TABLEAU DE SÉLECTION
Tuyau à air / Matériau / PSI / Température / Diamètre
Longueur x Sortie NPT / No de produit

Tuyau à air	Thermoflex Technopolymère 300 PSI/-26 à 65 °C				Airflex Caoutchouc EPDM 300 PSI/-40 à 99°C			EasyFlex Technopolymère 300 PSI/-54 à 65°C		Flexhybrid Technopolymère 300 PSI/-10 à 60 °C		
Matériau/PSI/Temp												
Diamètre tuyau (po)	1/4	3/8	1/2	3/4	1/4	3/8	1/2	3/8	1/2	1/4	3/8	1/2
SteelPro Boîtier Manuel 		200'x3/8" 79.090	125'x1/2" 79.091									
SteelPro Boîtier Manuel 		150'x3/8" 79.001	100'x1/2" 79.002									
		250'x3/8" 79.005	200'x1/2" 79.006									
		350'x3/8" 79.007	300'x1/2" 79.010									
SteelPro Boîtier 			100'x1/2" 79.236	50'x3/4" 79.238			100'x1/2" 79.250					
				70'x3/4" 79.239								
SteelPro 1 bras 	50'x1/4" 79.732	35'x1/4" 79.734			35'x1/4" 79.711	25'x1/4" 79.713	35'x3/8" 79.718					
					50'x1/4" 79.712	35'x1/4" 79.714	50'x3/8" 79.717					
						50'x3/8" 79.716						
SteelPro INOX 1 bras 						50'x3/8" 79.837	50'x3/8" 79.839					
						70'x3/8" 79.838						
SteelPro 1 bras 			100'x1/2" 79.741	50'x1/2" 79.742			100'x1/2" 79.721					
				65'x1/2" 79.743								
TopReel 1 bras 		65'x1/4" 79.937	65'x3/8" 79.939		25'x1/4" 79.990	25'x1/4" 79.993	33'x3/8" 79.997			33'x1/4" 79.891	25'x1/4" 79.893	
					33'x1/4" 79.991	33'x1/4" 79.994	50'x3/8" 79.998				33'x1/4" 79.894	50'x3/8" 79.898
						50'x1/4" 79.995	65'x3/8" 79.999				50'x1/4" 79.895	65'x3/8" 79.899
						65'x1/4" 79.996					65'x1/4" 79.896	
TopReel HD 2 bras 		33'x1/4" 79.513	33'x3/8" 79.518			33'x1/4" 79.503	33'x3/8" 79.508	33'x1/4" 79.592	33'x3/8" 79.597			
		50'x1/4" 79.514	50'x3/8" 79.519			50'x1/4" 79.504	50'x3/8" 79.509	50'x1/4" 79.593	50'x3/8" 79.598		50'x1/4" 79.484	50'x3/8" 79.489
		65'x1/4" 79.515	65'x3/8" 79.520			65'x1/4" 79.504.01	65'x3/8" 79.509.01	65'x1/4" 79.594	65'x3/8" 79.599		65'x1/4" 79.565	65'x3/8" 79.570

ORDRE DES INFORMATIONS AU TABLEAU DE SÉLECTION

Tuyau à air / Matériau / PSI / Température / Diamètre

Longueur x Sortie NPT / No de produit



Superflex Caoutchouc nitrile 300 PSI / -29 à 99 °C				Topflex Caoutchouc nitrile 250 PSI / -29 à 99 °C			Topflex MSHA Caoutchouc nitrile 300 PSI / -40 à 99 °C		Ecoflex Technopolymère 300 PSI / -40 à 65 °C	CAPACITÉ DÉVIDOIRS VIDES diamètre (po) x longueur (pi)
3/8	1/2	3/4	1	1/4	3/8	1/2	3/8	1/2	3/8	
										SteelPro 79.705 3/8 x 150 1/2 x 100
100'x3/8" 79.003	60'x1/2" 79.004									SteelPro 79.100 3/8 x 100 1/2 x 75
200'x3/8" 79.008	120'x1/2" 79.009	100'x3/4" 79.019	75'x3/4" 79.020							79.101 3/8 x 250 1/2 x 175
275'x3/8" 79.017	175'x1/2" 79.018									79.102 3/8 x 350 1/2 x 275
	50'x1/2" 79.257	50'x3/4" 79.258	50'x1" 79.262					100'x1/2" 79.243		SteelPro 79.200 1/2 x 100
	100'x1/2" 79.259	70'x3/4" 79.263								79.201 3/4 x 70
25'x1/4" 79.753										79.202 1 x 50
35'x1/4" 79.754	35'x3/8" 79.758				25'x1/4" 79.773					SteelPro 79.700 1/4 x 50 3/8 x 35
50'x1/4" 79.755	50'x3/8" 79.757				35'x1/4" 79.771	35'x1/4" 79.774	35'x3/8" 79.778			79.702 3/8 x 70 1/2 x 50
50'x3/8" 79.756					50'x1/4" 79.772	50'x1/4" 79.775	50'x3/8" 79.777			
						50'x3/8" 79.776				
50'x3/8" 79.847	50'x3/8" 79.849									SteelPro Inox 79.833 3/8 x 70 1/2 x 50
70'x3/8" 79.848										
	100'x1/2" 79.761	50'x1/2" 79.762								SteelPro 79.704 1/2 x 100
		65'x1/2" 79.763						100'x1/2" 79.781	100'x1/2" 79.791	79.706 3/4 x 65
25'x1/4" 79.924	33'x3/8" 79.933					25'x1/4" 79.974	33'x3/8" 79.982			TopReel 79.930 3/8 x 33
33'x1/4" 79.926	50'x3/8" 79.934				25'x1/4" 79.970	33'x1/4" 79.976	50'x3/8" 79.984			79.932 1/2 x 65
50'x1/4" 79.928	65'x3/8" 79.936				33'x1/4" 79.972	50'x1/4" 79.978	65'x3/8" 79.986			
65'x1/4" 79.929						65'x1/4" 79.980				
33'x1/4" 79.523	33'x3/8" 79.528					33'x1/4" 79.533	33'x3/8" 79.538			TopReel HD 79.500 3/8 x 50
50'x1/4" 79.524	50'x3/8" 79.529					50'x1/4" 79.534	50'x3/8" 79.539	50'x1/4" 79.584	65'x1/4" 79.575	79.501 1/2 x 65
65'x1/4" 79.525	65'x3/8" 79.530					65'x1/4" 79.535	65'x3/8" 79.532			

ORDRE DES INFORMATIONS AU TABLEAU DE SÉLECTION



Tuyau à air / Matériau / PSI / Température / Diamètre

Longueur x Sortie NPT / No de produit

DÉVIDOIRS INDUSTRIELS





Tuyau		Polyuréthane bleu 145 PSI / -5 à 40°C	
Matériau / PSI / Temp			
Diamètre tuyau (po)		5/16	1/4
	Retracto		20'x1/4" 79.405
	Retracto	30'x1/4" 79.408 79.408.01	

Les codes Retracto avec suffixe .01 inclus le mécanisme Slow Motion

Tuyau		Polyuréthane et PVC 218 PSI / -5 à 40 °C		
Matériau / PSI / Temp				
Diamètre tuyau (po)		5/16	3/8	1/2
	Retracto	40'x1/4" 79.410 79.410.01	25'x3/8" 79.420 79.420.01	
	Retracto	50'x1/4" 79.415 79.415.01	45'x3/8" 79.425 79.425.01	
	Retracto		65'x3/8" 79.435	50'x1/2" 79.440



DÉVIDOIRS INDUSTRIELS À EAU



Tuyau à eau	Thermoflex	Nyflex	Airflex	PVC
Matériau	Technopolymère	PVC	Caoutchouc EPDM	PVC
Diamètre tuyau (po)	1/2	1/2	1/2	5/8
	Eau chaude		50'x1/2" 79.149	
	Eau	50'x3/4" GHT 79.141		
	Eau potable		50'x1/2" 79.143	
	Retracto			65'x 3/4" GHT 79.155

DÉVIDOIRS PROFESSIONNELS À EAU



Tuyau à eau	Flexhybrid	Thermoflex
Matériau	Technopolymère	Technopolymère
Diamètre tuyau (po)	1/2	1/2
	MaxReel	50'x3/4" GHT 79.138
	MaxReel	50'x3/4" GHT 79.140



Pour connaître les températures et PSI des dévidoirs à eau, voir pages 22 à 27.



ORDRE DES INFORMATIONS AU TABLEAU DE SÉLECTION



Tuyau à air / Matériau / PSI / Température / Diamètre

Longueur x Sortie NPT / No de produit

DÉVIDOIRS PROFESSIONNELS

Tuyau	Flexhybrid		Thermoflex			Ecoflex		EasyFlex	Topflex		Airflex	
Matériau PSI / Temp	Technopolymère 300 PSI -10 à 60 °C		Technopolymère 300 PSI -26 à 65 °C			Technopolymère 300 PSI -40 à 65°C		Technopolymère 300 PSI -54 à 65°C	Caoutchouc nitrile 250 PSI -29 à 99 °C		Caoutchouc EPDM 300 PSI -40 à 99°C	
Diamètre tuyau (po)	3/8	1/2	1/4	3/8	1/2	1/4	3/8	1/4	3/8	1/2	3/8	
 EzReel	50'x1/4" 79.814	50'x3/8" 79.816	100'x1/4" 79.822			100'x1/4" 79.802	50'x1/4" 79.804	100'x1/4" 79.801				
		60'x3/8" 79.817	200'x1/4" 79.824			200'x1/4" 79.807	100'x1/4" 79.808	200'x1/4" 79.810				
 MaxReel	33'x1/4" 79.340	50'x3/8" 79.336		25'x1/4" 79.392			25'x1/4" 79.332		25'x1/4" 79.322			
	50'x1/4" 79.334			33'x1/4" 79.393	50'x3/8" 79.396		33'x1/4" 79.333		33'x1/4" 79.323	50'x3/8" 79.326	50'x1/4" 79.306	
				50'x1/4" 79.394			50'x1/4" 79.335		50'x1/4" 79.324			
 FlexReel	50'x1/4" 79.805											
CAPACITÉ DÉVIDOIRS VIDES Diamètre (po) x longueur (pi)								EzReel		MaxReel		
								79.820	79.825	79.331	79.320	79.321
								1/4 x 100	1/4 x 200	3/8 x 33	1/4 x 33	1/2 x 50
								3/8 x 50	3/8 x 100		3/8 x 50	
								1/2 x 30	1/2 x 60			

Tuyau	Flexair	Ecoflex	EasyFlex
Matériau PSI / Temp	Polyuréthane 200 PSI -40 à 60°C	Technopolymère 300 PSI -40 à 65°C	Technopolymère 300 PSI -54 à 65°C
Diamètre tuyau (po)	1/4		
 PolyReel	100'x1/4" 79.040		
 PolyReel			100'x1/4" 79.060
 PolyReel Avec about et raccord 1/4 Industriel		100'x1/4" 79.050	

Tuyau	Polymère hybride		PVC
Matériau PSI / Temp	180 PSI 0 à 60 °C		300 PSI 0 à 60 °C
Diamètre tuyau (po)	1/4	1/4	3/8
 Rolair Compact	27'x1/4" 79.365		
 Rolair Classic		33'x1/4" 79.370	30'x1/4" 79.375
 Rolair Pro			50'x1/4" 79.380

SteelPro

MODÈLE OUVERT STYLE BOÎTIER | ENROULEMENT MANUEL | FLUIDE AIR

- Base en acier solide
- Arbre creux permettant l'installation de la poignée à gauche ou à droite
- Modèle compact avec 14.5 po de hauteur
- Roulements ne nécessitant aucune lubrification
- Rotule externe pivotante avec joints d'étanchéité
- Frein réglable à l'aide d'une manette

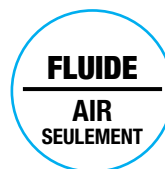

Tuyau de connexion d'entrée d'air non inclus / voir tableaux pour le commander

TUYAU À AIR

THERMOFLEX : 300 PSI / -26 à 65 °C

- Technopolymère de haute qualité léger et flexible
- Enveloppe avec résistance moyenne/élevée aux huiles (RMA-Classe B)
- Excellente résistance à l'abrasion
- Sans phtalate ni silicone
- Idéal pour les applications en présence de peinture et de solvants



Dévidoir avec tuyau

No de produit	Tuyau D.I. po	Longueur tuyau pi	Sortie (M) NPT
THERMOFLEX Technopolymère			
79.090	3/8	200	3/8
79.091	1/2	125	1/2

Tuyau de connexion

Entrée/Sortie (M) NPT	No de produit
1/2	79.014
1/2	79.014

Tous les tuyaux sont munis d'une gaine de protection à la sortie du tuyau

Dévidoir sans tuyau

No de produit	Capacité avec tuyau D.I. po		Type de raccord à l'entrée	Entrée/Sortie (F) NPT
	3/8	1/2		
79.705	150 pi	100 pi	Pivotant	1/2

Tuyau de connexion

Entrée/Sortie (M) NPT	No de produit
1/2	79.014



DIMENSIONS

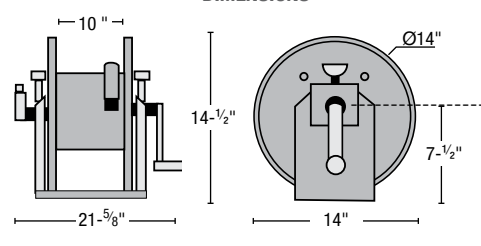

SteelPro

MODÈLE OUVERT STYLE BOÎTIER | ENROULEMENT MANUEL

- Acier robuste avec fini émaillé
- Arbre traversant pour une installation universelle
- Rotule externe pivotante avec roulements à billes en nylon/verre pour une durée de vie plus longue
- Tension du frein entièrement réglable à l'aide d'une poignée
- Base de montage légère et solide
- Goupille de verrouillage positif simple à 3 positions pour le transport

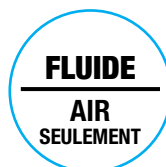

Tuyau de connexion d'entrée d'air non inclus / voir tableaux pour le commander

TUYAUX À AIR

THERMOFLEX : 300 PSI / -26 à 65 °C

- Technopolymère de haute qualité léger et flexible
- Enveloppe avec résistance moyenne/élevée aux huiles (RMA-Classe B)
- Excellente résistance à l'abrasion
- Sans phtalate ni silicone
- Idéal pour les applications en présence de peinture et de solvants

SUPERFLEX : 300 PSI / -29 à 99 °C

- Caoutchouc nitrile de haute qualité
- Résistance maximale aux huiles (RMA-Classe A), à l'essence, au kérosène, aux huiles combustibles, aux huiles lubrifiantes et à d'autres produits à base de pétrole
- Diélectrique (non-conducteur à 1000 volts D.C.)
- Excellent tuyau pour les outils à air et idéal dans les environnements en présence d'huiles, d'essence et solvant

Dévidoir avec tuyau

No de produit		Tuyau D.I. po	Longueur tuyau pi	Sortie (M) NPT
THERMOFLEX Technopolymère	SUPERFLEX Caoutchouc			
---	79.003	3/8	100	3/8
---	79.008	3/8	200	3/8
79.005	---	3/8	250	3/8
---	79.017	3/8	275	3/8
79.007	---	3/8	350	3/8
---	79.004	1/2	60	1/2
79.002	---	1/2	100	1/2
---	79.009	1/2	120	1/2
---	79.018	1/2	175	1/2
79.006	---	1/2	200	1/2
79.010	---	1/2	300	1/2
---	79.019	3/4	100	3/4
---	79.020	1	75	3/4

Tuyau de connexion

Entrée/Sortie (M) NPT	No de produit
1/2	79.014
1/2	79.014
1/2	79.014
1/2	79.014
1/2	79.014
1/2	79.014
1/2	79.014
1/2	79.014
1/2	79.014
1/2	79.014
1/2	79.014
1	79.015
1	79.015

Les tuyaux de diamètre de 3/8 et 1/2 sont munis d'une gaine de protection à la sortie du tuyau

Dévidoir sans tuyau

No de produit	Capacité avec tuyau D.I. po				Entrée (F) NPT	Sortie (F) NPT
	3/8	1/2	3/4	1		
79.100	100 pi	75 pi	---	---	1/2	1/2
79.101	250 pi	175 pi	---	---	1/2	1/2
79.102	350 pi	275 pi	---	---	1/2	1/2
79.106	---	---	100 pi	75 pi	1	1*

* Inclus un réducteur 3/4 (F) - 1 (M) NPT

Tuyau de connexion

Entrée/Sortie (M) NPT	No de produit
1/2	79.014
1/2	79.014
1/2	79.014
1	79.015

DIMENSIONS

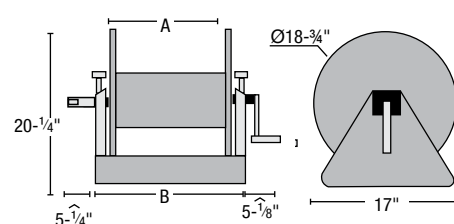

	A	B
79.100	5	8-3/4
79.101	10	13-3/4
79.102	15	19-1/2
79.106	15	19-1/2

SteelPro

MODÈLE OUVERT | ENROULEMENT AUTOMATIQUE

- Construction en acier avec fini durable émaillé
- Ressort scellé à l'intérieur du boîtier
- Voie d'enroulement de 1 po
- Rouleaux-guides à 4 directions
- Conception robuste de la bobine et du cadre

Tuyau de connexion d'entrée d'air non inclus / voir tableau pour le commander

TUYAUX À AIR

AIRFLEX PREMIUM : 300 PSI / -40 à 99 °C

- Caoutchouc EPDM de qualité durable
- Excellente résistance à l'abrasion
- Tube résistant à la brume d'huile contenue dans l'air comprimé
- Excellent tuyau pour usage général en industriel, construction et agriculture

SUPERFLEX : 300 PSI / -29 à 99 °C

- Caoutchouc nitrile de haute qualité
- Résistance maximale aux huiles (RMA-Classe A), à l'essence, au kérosène, aux huiles combustibles, aux huiles lubrifiantes et à d'autres produits à base de pétrole
- Diélectrique (non-conducteur à 1000 volts D.C.)
- Idéal dans les environnements en présence d'huiles, d'essence et solvant

TOPFLEX : 250 PSI / -29 à 99 °C

- Caoutchouc avec raccord « Lock-on » / Diélectrique (non-conducteur à 1000 volts D.C.)
- Raccord « Lock-on » à la sortie
- Tube extrêmement résistant aux huiles et à la chaleur (RMA-Classe A)
- Enveloppe avec une résistance moyenne aux huiles (RMA-Classe B)
- Idéal en usine ou en ateliers de mécanique automobile et de carrosserie

THERMOFLEX : 300 PSI / -26 à 65 °C

- Technopolymère de haute qualité léger et flexible
- Enveloppe avec résistance moyenne / Élevée aux huiles (RMA-Classe B)
- Excellente résistance à l'abrasion
- Idéal pour les applications en présence de peinture et de solvants
- Sans phtalate ni silicone

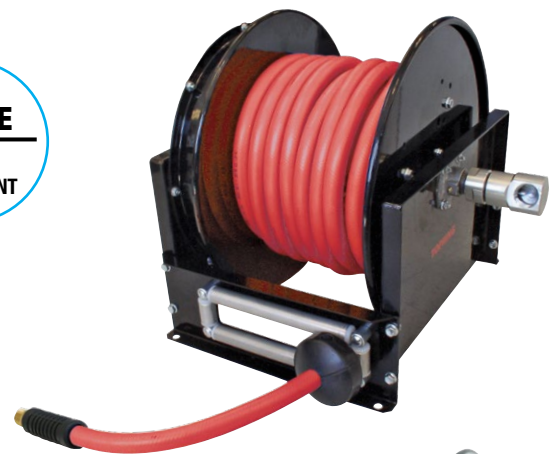
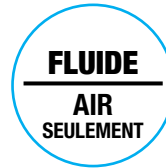

DIMENSIONS

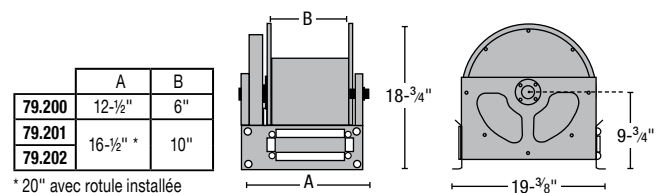

OPTIONS D'INSTALLATION : Plancher - Mur (ne pas installer à l'envers)

Dévidoir avec tuyau

No de produit				Tuyau D.I. po	Longueur tuyau pi	Sortie (M) NPT
AIRFLEX Caoutchouc	SUPERFLEX Caoutchouc	TOPFLEX Caoutchouc	THERMOFLEX Technopolymère			
---	79.257	---	---	1/2	50	1/2
79.250	79.259	79.243	79.236	1/2	100	1/2
---	79.258	---	79.238	3/4	50	3/4
---	79.263	---	79.239	3/4	70	3/4
---	79.262	---	---	1	50	1

Tuyau de connexion

Entrée/Sortie (M) NPT	No de produit
1/2	79.014
1/2	79.014
1	79.015
1	79.015
1	79.015

Les tuyaux de diamètre de 1/2 sont munis d'une gaine de protection à la sortie du tuyau / Excepté pour Topflex

Dévidoir sans tuyau

No de produit	Capacité avec tuyau D.I. po			Type de raccord à l'entrée	Entrée (F) NPT	Sortie (F) NPT
	1/2	3/4	1			
79.200	100 pi	---	---	Fixe	1/2	1/2
79.201	---	70 pi	---	Pivotant	1*	3/4
79.202	---	---	50 pi	Pivotant	1	1

*Inclus un réducteur 3/4 (F) - 1 (M) NPT

Tuyau de connexion

Entrée/Sortie (M) NPT	No de produit
1/2	79.014
1	79.015
1	79.015

SteelPro

MODÈLE OUVERT À 2 BRAS | ENROULEMENT AUTOMATIQUE

- Construction en acier avec fini durable à l'épreuve de la corrosion
- Guide d'enroulement double ajustable à 3 positions
- Plaques en acier nervurées et large base avec renforts cannelés
- Rouleaux-guides à 2 directions
- Verrou à cliquet multiposition et ajustement facile de la tension
- Rotule plein débit montée sur roulement à billes
- Ressort d'enroulement encastré, lubrifié et centré

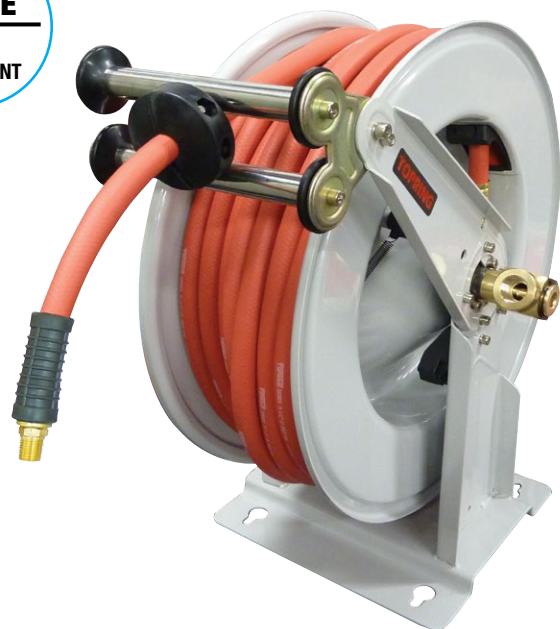
FLUIDE
**AIR
SEULEMENT**

Tuyau de connexion d'entrée d'air non inclus / voir tableaux pour le commander

TUYAUX À AIR

AIRFLEX PREMIUM : 300 PSI / -40 à 99 °C

- Caoutchouc EPDM de qualité durable
- Excellente résistance à l'abrasion
- Tube résistant à la bruine d'huile contenue dans l'air comprimé
- Excellent tuyau pour usage général en industriel, construction et agriculture

SUPERFLEX : 300 PSI / -29 à 99 °C

- Caoutchouc nitrile de haute qualité
- Résistance maximale aux huiles (RMA-Classe A), à l'essence, au kérosène, aux huiles combustibles, aux huiles lubrifiantes et à d'autres produits à base de pétrole
- Diélectrique (non-conducteur à 1000 volts D.C.)
- Idéal dans les environnements en présence d'huiles, d'essence et solvant

TOPFLEX : 250 PSI / -29 à 99 °C

- Caoutchouc avec raccord « Lock-on » / Diélectrique (non-conducteur à 1000 volts D.C.)
- Résistant aux étincelles et copeaux chauds
- Tube extrêmement résistant aux huiles et à la chaleur (RMA-Classe A)
- Enveloppe avec une résistance moyenne aux huiles (RMA-Classe B)
- Idéal en usine ou en ateliers de mécanique automobile et de carrosserie

TOPFLEX MSHA : 250 PSI / -40 à 99 °C / Diélectrique (non-conducteur à 1000 volts D.C.)

- Caoutchouc avec raccords « Lock-on »
- Enveloppe ignifuge, approuvée MSHA (Mine Safety & Health Administration), pour protéger des flammes, étincelles et copeaux chauds

THERMOFLEX : 300 PSI / -26 à 65 °C

- Technopolymère de haute qualité léger et flexible
- Enveloppe avec résistance moyenne / Élevée aux huiles (RMA-Classe B)
- Excellente résistance à l'abrasion
- Idéal pour les applications en présence de peinture et de solvants
- Sans phtalate ni silicone

DIMENSIONS

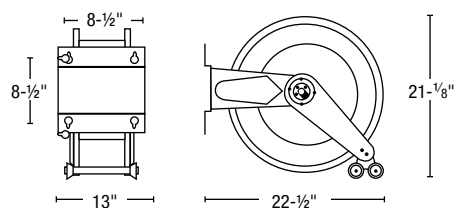

OPTIONS D'INSTALLATION

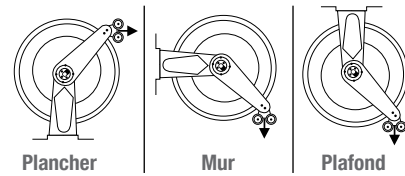

Dévidoir avec tuyau

No de produit					Tuyau	Longueur	Sortie
AIRFLEX Caoutchouc	SUPERFLEX Caoutchouc	TOPFLEX Caoutchouc	TOPFLEX MSHA Caoutchouc	THERMOFLEX Technopolymère	D.I. po	tuyau pi	(M) NPT
79.721	79.761	79.781	79.791	79.741	1/2	100	1/2
---	79.762	---		79.742	3/4	50	1/2
---	79.763	---		79.743	3/4	65	1/2

Tuyau de connexion

Entrée/Sortie (M) NPT	No de produit
1/2	79.014
1/2	79.014
1/2	79.014

Les tuyaux de diamètre de 1/2 sont munis d'une gaine de protection à la sortie du tuyau / Excepté pour Topflex et Topflex MSHA

Dévidoir sans tuyau

No de produit	Capacité avec tuyau D.I. po		Entrée/Sortie* (F) NPT
	1/2	3/4	
79.704	100 pi	---	1/2
79.706	---	65 pi	1/2

Tuyau de connexion

Entrée/Sortie (M) NPT	No de produit
1/2	79.014
1/2	79.014

*Inclus un réducteur 1/2 (F) - 3/4 (M) NPT

SteelPro INOX

MODÈLE OUVERT À 1 BRAS | ENROULEMENT AUTOMATIQUE

- Construction en acier inoxydable 304 de gros calibre
- Guide d'enroulement ajustable à 8 positions
- Boîtier sans soudure pour une durabilité accrue
- Cliquet de verrouillage anticoincement
- Rotule inoxydable anticorrosion
- Un seul ensemble de vis pour accéder au cliquet de verrouillage et au ressort d'enroulement
- Ressort d'enroulement lubrifié à vie
- Ensemble monopiece comprenant verrou, cage du ressort, roulement principal et support de l'enrouleur
- Mécanisme anti-étincelle en cas de présence de produits inflammables
- Design compact pour espace restreint

FLUIDE
AIR & EAU

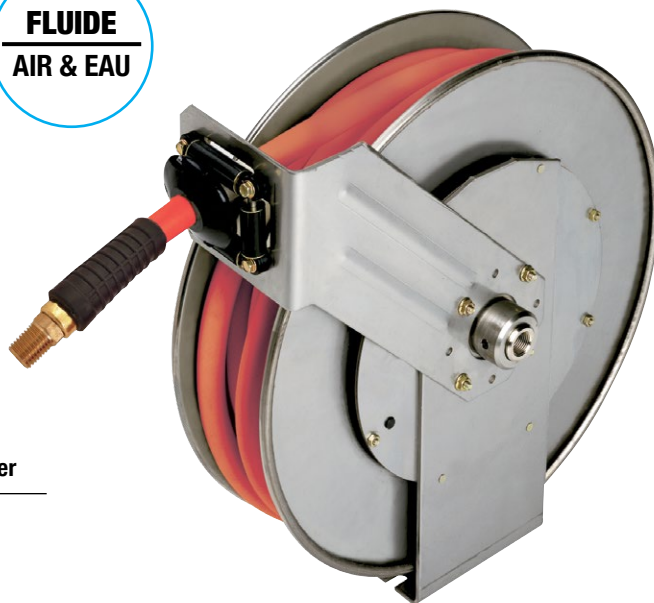

Tuyau de connexion d'entrée d'air non inclus / voir tableau pour le commander

TUYAUX À AIR

AIRFLEX PREMIUM : 300 PSI / -40 à 99 °C

- Caoutchouc EPDM de qualité durable
- Excellente résistance à l'abrasion
- Tube résistant à la bruine d'huile contenue dans l'air comprimé
- Pour usage industriel général, construction et agriculture

SUPERFLEX : 300 PSI / -29 à 99 °C

- Caoutchouc nitrile de haute qualité
- Résistance maximale aux huiles (RMA-Classe A), à l'essence, au kérosène, aux huiles combustibles, aux huiles lubrifiantes et à d'autres produits à base de pétrole
- Diélectrique (non-conducteur à 1000 volts D.C.)
- Idéal dans les environnements en présence d'huiles, d'essence et solvant

ACIER INOXYDABLE 304

Idéal pour les environnements difficiles où l'on utilise des produits chimiques ou lorsqu'une zone doit être maintenue exceptionnellement propre comme dans le secteur alimentaire



DIMENSIONS

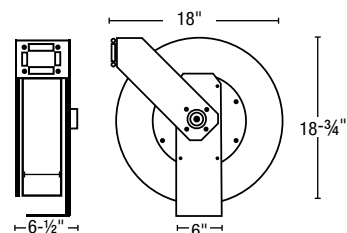

OPTIONS D'INSTALLATION

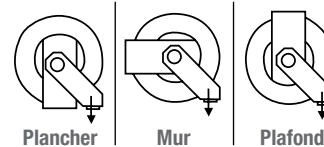

Dévidoir avec tuyau				
No de produit		Tuyau D.I. po	Longueur tuyau pi	Sortie (M) NPT
AIRFLEX Caoutchouc	SUPERFLEX Caoutchouc			
79.837	79.847	3/8	50	3/8
79.838	79.848	3/8	70	3/8
79.839	79.849	1/2	50	3/8

Tuyau de connexion	
Entrée /Sortie (M) NPT	No de produit
1/2	79.014
1/2	79.014
1/2	79.014

Tous les tuyaux sont munis d'une gaine de protection à la sortie du tuyau

Dévidoir sans tuyau			Tuyau de connexion		
No de produit	Capacité avec tuyau D.I. po		Entrée /Sortie (F) NPT	Entrée /Sortie (M) NPT	No de produit
	3/8	1/2			
79.833	70 pi	50 pi	1/2	1/2	79.014

SteelPro

MODÈLE OUVERT À 1 BRAS | ENROULEMENT AUTOMATIQUE

- Dévidoir en acier boulonné avec fini durable émaillé
- Mécanisme d'entraînement continuellement lubrifié
- Ensemble monopiece comprenant verrou, cage du ressort, roulement principal et support de l'enrouleur
- Arbre d'entraînement et pivot en acier nickelé minimisant les possibilités de corrosion
- Mécanisme de verrouillage caché pour éviter l'accumulation de saletés
- Frein de ralentissement ajustable

Tuyau de connexion d'entrée d'air non inclus / voir tableau pour le commander

TUYAUX À AIR

AIRFLEX PREMIUM : 300 PSI / -40 à 99 °C

- Caoutchouc EPDM de qualité durable
- Excellente résistance à l'abrasion
- Tube résistant à la bruine d'huile contenue dans l'air comprimé
- Excellent tuyau pour usage général en industriel, construction et agriculture

SUPERFLEX : 250 PSI / -29 à 99 °C

- Caoutchouc nitrile de haute qualité
- Résistance maximale aux huiles (RMA-Classe A), à l'essence, au kérosène, aux huiles combustibles, aux huiles lubrifiantes et à d'autres produits à base de pétrole
- Diélectrique (non-conducteur à 1000 volts D.C.)
- Idéal dans les environnements en présence d'huiles, d'essence et solvant

TOPFLEX : 250 PSI / -29 à 99 °C

- Caoutchouc avec raccord «Lock-on» / Diélectrique (non-conducteur à 1000 volts D.C.)
- Résistant aux étincelles et copeaux chauds
- Tube extrêmement résistant aux huiles et à la chaleur (RMA-Classe A)
- Enveloppe avec une résistance moyenne aux huiles (RMA-Classe B)
- Idéal en usine ou en ateliers de mécanique automobile et de carrosserie

THERMOFLEX : 300 PSI / -26 à 65 °C

- Technopolymère de haute qualité léger et flexible
- Enveloppe avec résistance moyenne / Élevée aux huiles (RMA-Classe B)
- Excellente résistance à l'abrasion
- Idéal pour les applications en présence de peinture et de solvants
- Sans phtalate ni silicone

FLUIDE
AIR
SEULEMENT

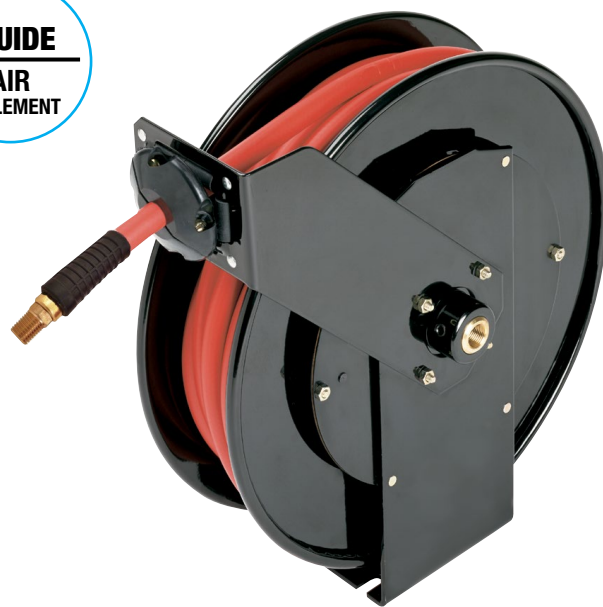

DIMENSIONS

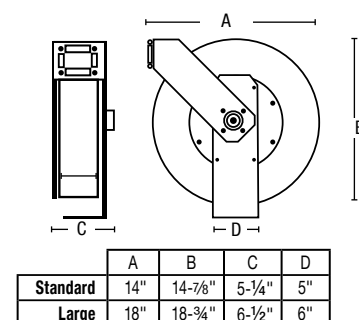

OPTIONS D'INSTALLATION

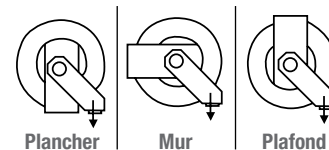

Dévidoir avec tuyau

No de produit				Tuyau D.I. po	Longueur tuyau pi	Sortie (M) NPT	Modèle
AIRFLEX Caoutchouc	SUPERFLEX Caoutchouc	TOPFLEX Caoutchouc	THERMOFLEX Technopolymère				
79.711	---	79.771	---	1/4	35	1/4	Standard
79.712	---	79.772	79.732	1/4	50	1/4	Standard
79.713	79.753	79.773	---	3/8	25	1/4	Standard
79.714	79.754	79.774	79.734	3/8	35	1/4	Standard
79.715	79.755	79.775	---	3/8	50	1/4	Large
79.716	79.756	79.776	---	3/8	50	3/8	Large
79.718	79.758	79.778	---	1/2	35	3/8	Large
79.717	79.757	79.777	---	1/2	50	3/8	Large

Tous les tuyaux sont munis d'une gaine de protection à la sortie du tuyau / Excepté pour Topflex

Tuyau de connexion

Entrée/Sortie (M) NPT	No de produit
1/2	79.014
1/2	79.014
1/2	79.014
1/2	79.014
1/2	79.014
1/2	79.014
1/2	79.014

Dévidoir sans tuyau

No de produit	Capacité avec tuyau D.I. po			Entrée (F) NPT	Sortie (F) NPT	Modèle
	1/4	3/8	1/2			
79.700	50 pi	35 pi	---	1/2	3/8	Standard
79.702	---	70 pi	50 pi	1/2	1/2	Large

Tuyau de connexion

Entrée/Sortie (M) NPT	No de produit
1/2	79.014
1/2	79.014

TopReel HD

MODÈLE OUVERT À 2 BRAS | ENROULEMENT AUTOMATIQUE

- Acier ultra robuste avec fini durable émaillé à l'épreuve de la corrosion
- Rotule à plein débit
- Plaques d'acier nervurées pour assurer un soutien solide
- Large base avec renforts cannelés soutenus de chaque côté
- Guide d'enroulement ajustable jusqu'à 2 positions / Rouleaux-guides à 4 directions
- Verrou à cliquet multiposition et ajustement facile de la tension
- Ressort d'enroulement complètement encastré et lubrifié

Tuyau de connexion d'entrée d'air non inclus / voir tableau pour le commander

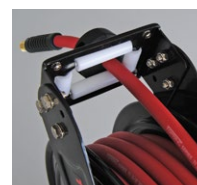
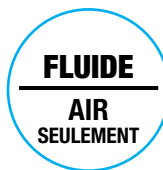

Guide d'enroulement à 2 positions

TUYAUX À AIR

THERMOFLEX : 300 PSI / -26 à 65 °C / Sans phtalate ni silicone

- Technopolymère de haute qualité léger et flexible
- Enveloppe avec résistance moyenne / Élevée aux huiles (RMA-Classe B)
- Excellente résistance à l'abrasion / Idéal en présence de peinture et de solvants

FLEX/hybrid : 300 PSI / -10 à 60 °C

- Technopolymère léger et très flexible
- Bonne résistance aux huiles, à la chaleur, à l'ozone et à l'abrasion
- Usage général dans les garages, ateliers mécaniques, usines

EASYFLEX PREMIUM : 300 PSI / -54 à 65 °C / Conformité RoHS / Sans phtalate ni silicone

- Technopolymère performant et ultra-flexible même à -54 °C
- Résistance aux huiles et à l'abrasion et au pliage sous pression
- Enveloppe non marquante

ECOFLEX : 300 PSI / -40 à 65 °C / Conformité RoHS / Sans phtalate ni silicone

- Technopolymère de haute qualité avec très bon rendement par temps froid (-40 °C)
- Excellente résistance à l'abrasion
- Applications de construction et industriel général

AIRFLEX PREMIUM : 300 PSI / -40 à 99 °C

- Caoutchouc EPDM de qualité durable avec une excellente résistance à l'abrasion
- Tube résistant à la bruine d'huile contenue dans l'air comprimé
- Excellent tuyau pour usage général en industriel, construction et agriculture

SUPERFLEX : 300 PSI / -29 à 99 °C

- Caoutchouc nitrile de haute qualité / Diélectrique (non-conducteur à 1000 volts D.C.)
- Résistance maximale aux huiles (RMA-Classe A), à l'essence, au kérosène, aux huiles combustibles ou lubrifiantes et à d'autres produits à base de pétrole

TOPFLEX : 250 PSI / -29 à 99 °C / Diélectrique (non-conducteur à 1000 volts D.C.)

- Caoutchouc avec raccord « Lock-on » résistant aux étincelles et copeaux chauds
- Tube extrêmement résistant aux huiles et à la chaleur (RMA-Classe A)
- Enveloppe avec une résistance moyenne aux huiles (RMA-Classe B)
- Idéal en usine ou en ateliers de mécanique automobile et de carrosserie

TOPFLEX MSHA : 250 PSI / -40 à 99 °C / Diélectrique (non-conducteur à 1000 volts D.C.)

- Caoutchouc avec raccords « Lock-on »
- Enveloppe ignifuge pour protéger des flammes, étincelles et copeaux chauds
- Tuyau approuvé MSHA (Mine Safety & Health Administration)

DIMENSIONS

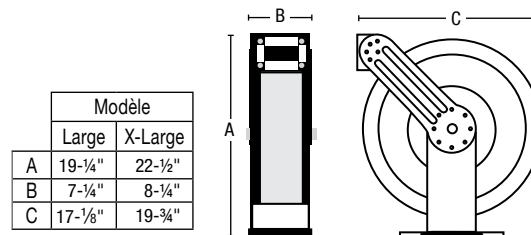

OPTIONS D'INSTALLATION

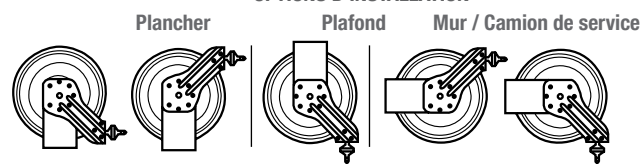

Dévidoir avec tuyau

No de produit								Tuyau D.I. po	Longueur tuyau pi	Sortie (M) NPT	Modèle
THERMOfLEX	FLEX/hybrid	EASYFLEX	ECOFLEX	AIRFLEX	SUPERFLEX	TOPFLEX	TOPFLEX MSHA				
Technopolymère				Caoutchouc							
79.513	---	79.592	---	79.503	79.523	79.533		3/8	33	1/4	Large
79.514	79.484	79.593	---	79.504	79.524	79.534	79.584	3/8	50	1/4	Large
79.515	79.565	79.594	79.575	79.505	79.525	79.535		3/8	65	1/4	X-Large
79.518	---	79.597	---	79.508	79.528	79.538		1/2	33	3/8	X-Large
79.519	79.489	79.598	---	79.509	79.529	79.539		1/2	50	3/8	X-Large
79.520	79.570	79.599	---	79.510	79.530	79.532		1/2	65	3/8	X-Large

Tous les tuyaux sont munis d'une gaine de protection à la sortie du tuyau / Excepté pour Topflex et Topflex MSHA

Dévidoir sans tuyau

No de produit	Capacité avec tuyau D.I. po		Entrée (F) NPT	Sortie (F) NPT	Modèle
	3/8	1/2			
79.500	50 pi	---	1/2	3/8	Large
79.501	---	65 pi	1/2	1/2	X-Large

Tuyau de connexion

Entrée/Sortie (M) NPT	No de produit
1/2	79.014
1/2	79.014

SUPPORT MURAL PIVOTANT

Construction en acier.
Permet une position fixe ou un choix d'angles de rotation de 55° à 120°.

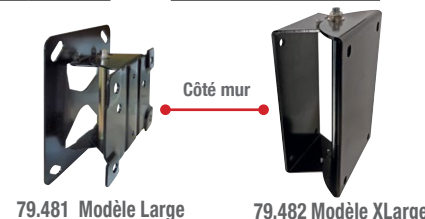

DÉVIDOIRS TopReel HD AVEC SOUPAPE DE SÉCURITÉ HOSEGUARD®

Le dévidoir TopReel HD avec soupape de sécurité anti-coups de fouet **HOSEGUARD®** offre une protection simple et efficace pour les utilisateurs.

Si la consommation d'air dépasse la valeur pré-réglée de la soupape de sécurité **HOSEGUARD®**, l'alimentation en air du dévidoir est immédiatement coupée par le piston interne de la soupape de sécurité.

Lorsque le bris est réparé, un trou de purge intégré laisse échapper un certain débit d'air, ce qui réinitialise automatiquement la soupape de sécurité **HOSEGUARD®**.

MODÈLE OUVERT À 2 BRAS | ENROULEMENT AUTOMATIQUE

- Acier ultra-robuste
- Rotule à plein débit
- Dévidoir avec dispositif de sécurité qui protège contre les dangereux coups de fouet causés par la rupture d'un tuyau à air ou d'un tube rigide
- Guide d'enroulement ajustable jusqu'à 2 positions
- Rouleaux-guides à 4 directions
- Verrou à cliquet multiposition et ajustement facile de la tension
- Ressort d'enroulement complètement encastré et lubrifié

Tuyau de connexion d'entrée d'air non inclus / voir tableau pour le commander

TUYAU À AIR

AIRFLEX PREMIUM : 300 PSI / -40 à 99°C

- Caoutchouc EPDM de qualité durable et excellente résistance à l'abrasion
- Tube résistant à la bruite d'huile contenue dans l'air comprimé
- Excellent tuyau pour usage général en industriel, construction et agriculture

Dévidoir avec tuyau et soupape HOSEGUARD					
No de produit	Tuyau D.I. po	Longueur tuyau pi	Débit maximum outil SCFM	Sortie (M) NPT	Modèle
79.503.01	3/8	33	17	1/4	Large
79.504.01	3/8	50	14	1/4	Large
79.508.01	1/2	33	36	3/8	X-Large
79.509.01	1/2	50	30	3/8	X-Large

Tuyau de connexion	
Entrée/Sortie (M) NPT	No de produit
3/8	79.013
3/8	79.013
1/2	79.014
1/2	79.014

Tous les tuyaux sont munis d'une gaine de protection à la sortie du tuyau

DIMENSIONS

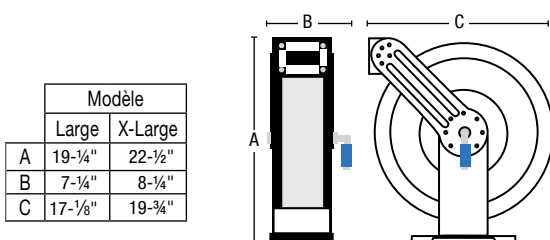

OPTIONS D'INSTALLATION

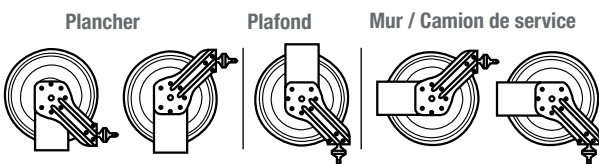

Soupape de sécurité HOSEGUARD®

- Soupape de sécurité fiable, inaltérable et sans entretien
- Conforme à la norme OSHA 29CFR 1926.302 (Partiel)
- Conforme à la norme 2009 ISO4414 (5.4.5.11.1)

Voir série 58 pour plus de détails

! MISE EN GARDE

Il est important de choisir le dévidoir en fonction du débit maximal d'outil tel qu'indiqué dans le tableau ci-contre (dévidoirs avec HOSEGUARD). Voir le tableau de référence des débits typiques des outils pneumatiques dans la série précédente (70 à 78).

Une pression d'air inférieure à 90 PSI peut empêcher le HOSEGUARD de se déclencher en cas de rupture du tuyau. La pression d'utilisation minimale doit être de 90 PSI.

Le dévidoir doit être alimenté par une canalisation avec un diamètre intérieur égal ou supérieur à celui du tuyau flexible.

Un dévidoir avec tuyau et HOSEGUARD doit être testé après son installation pour s'assurer qu'il fonctionne de façon sécuritaire en cas de rupture d'un tuyau. Ce test doit être fait avec le tuyau complètement enroulé pour éviter les risques de coups de fouet.

SUPPORT MURAL PIVOTANT

Construction en acier.

Permet une position fixe ou un choix d'angles de rotation de 55° à 120°.

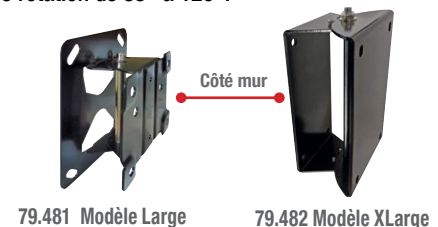

79.481 Modèle Large

79.482 Modèle XLarge

TopReel

MODÈLE OUVERT À 1 BRAS | ENROULEMENT AUTOMATIQUE

- Acier robuste avec fini durable émaillé à l'épreuve de la corrosion
- Rotule à plein débit
- Fini durable émaillé à l'épreuve de la corrosion
- Large base renforcée en forme de « L »
- Guide d'enroulement ajustable permettant 9 positions
- Rouleaux-guides pour réduire l'usure du tuyau
- Verrou à cliquet multiposition et ajustement facile de la tension
- Ressort d'enroulement encastré et lubrifié

Tuyau de connexion d'entrée d'air non inclus / voir tableau pour le commander

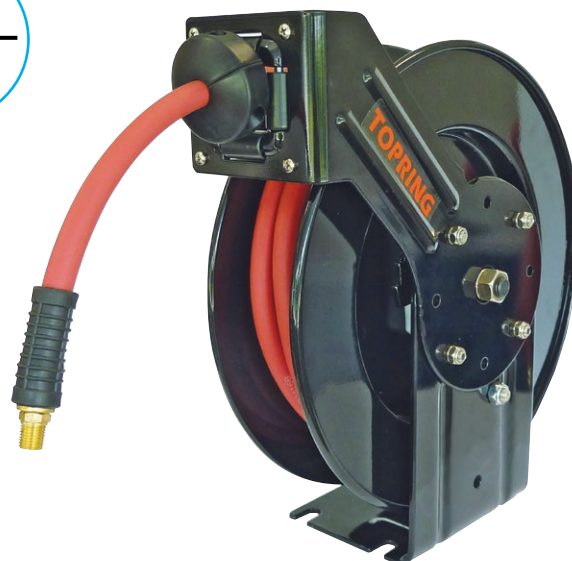

TUYAUX À AIR

THERMOFLEX : 300 PSI / -26 à 65 °C / Sans phtalate ni silicone

- Technopolymère de haute qualité léger et flexible
- Enveloppe avec résistance moyenne / Élevée aux huiles (RMA-Classe B)
- Excellente résistance à l'abrasion
- Idéal pour les applications en présence de peinture et de solvants

FLEXHYBRID : 300 PSI / -10 à 60 °C

- Technopolymère léger et très flexible
- Bonne résistance aux huiles, à la chaleur, à l'ozone et à l'abrasion
- Usage général dans les garages, ateliers mécaniques, usines

AIRFLEX PREMIUM : 300 PSI / -40 à 99 °C

- Caoutchouc EPDM de qualité durable
- Excellente résistance à l'abrasion
- Tube résistant à la bruine d'huile contenue dans l'air comprimé
- Excellent tuyau pour usage général en industriel, construction et agriculture

SUPERFLEX : 300 PSI / -29 à 99 °C

- Caoutchouc nitrile de haute qualité/ Diélectrique (non-conducteur à 1000 volts D.C.)
- Résistance maximale aux huiles (RMA-Classe A), à l'essence, au kérosène, aux huiles combustibles ou lubrifiantes et à d'autres produits à base de pétrole
- Idéal dans les environnements en présence d'huiles, d'essence et solvant

TOPFLEX : 250 PSI / -29 à 99 °C

- Caoutchouc avec raccord « Lock-on » / Diélectrique (non-conducteur à 1000 volts D.C.)
- Résistant aux étincelles et copeaux chauds
- Tube extrêmement résistant aux huiles et à la chaleur (RMA-Classe A)
- Enveloppe avec une résistance moyenne aux huiles (RMA-Classe B)
- Idéal pour divers types d'applications en usines, ateliers de mécanique automobile et de carrosserie

DIMENSIONS

	Modèle	
	Large	X-Large
A	15"	22"
B	6"	8-2/5"
C	15"	21"

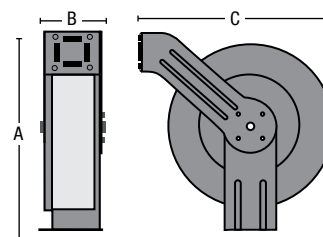

OPTIONS D'INSTALLATION

Plancher

Plafond

Mur / Camion de service

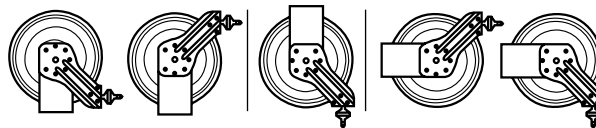

Dévidoir avec tuyau

No de produit					Tuyau D.I. po	Longueur tuyau pi	Sortie (M) NPT	Modèle
THERMOFLEX Technopolymère	FLEXHYBRID Technopolymère	AIRFLEX Caoutchouc	SUPERFLEX Caoutchouc	TOPFLEX Caoutchouc				
---	---	79.990	---	79.970	1/4	25	1/4	Standard
---	79.891	79.991	---	79.972	1/4	33	1/4	Standard
---	79.893	79.993	79.924	79.974	3/8	25	1/4	Standard
---	79.894	79.994	79.926	79.976	3/8	33	1/4	Standard
---	79.895	79.995	79.928	79.978	3/8	50	1/4	X-Large
79.937	79.896	79.996	79.929	79.980	3/8	65	1/4	X-Large
---	---	79.997	79.933	79.982	1/2	33	3/8	X-Large
---	79.898	79.998	79.934	79.984	1/2	50	3/8	X-Large
79.939	79.899	79.999	79.936	79.986	1/2	65	3/8	X-Large

Tous les tuyaux sont munis d'une gaine de protection à la sortie du tuyau / Excepté pour Topflex

Tuyau de connexion

Entrée/Sortie (M) NPT	No de produit
3/8	79.013
3/8	79.013
3/8	79.013
3/8	79.013
1/2	79.014
1/2	79.014
1/2	79.014
1/2	79.014
1/2	79.014

Dévidoir sans tuyau

No de produit	Capacité avec tuyau D.I.		Entrée/Sortie (F) NPT	Modèle
	3/8	1/2		
79.930	33 pi	---	3/8	Standard
79.932	---	65 pi	1/2	X-Large

Tuyau de connexion

Entrée/Sortie (M) NPT	No de produit
3/8	79.013
1/2	79.014

SUPPORTS PIVOTANTS / MUR OU PLANCHER

Construction ultra-robuste en acier. Permet une position fixe ou avec angle de rotation.

Base pour mur 140°

Base pour plancher 340°



79.940 Modèle Standard
79.941 Modèle X-Large

79.942
Modèle X-Large

Retracto

MODÈLE FERMÉ | ENROULEMENT AUTOMATIQUE

- Design compact avec support mural intégré
- Boîtier en polymère à résistance élevée aux chocs
- Système de blocage du tuyau à la longueur désirée
- Mécanisme à ressort solide en acier pour une durée de vie prolongée
- Idéal pour un usage intérieur et pour les applications industrielles et automobiles
- Tuyaux en polyuréthane bleu ou noir renforcé et flexible



Tuyau de connexion d'entrée d'air inclus
 Tuyaux munis d'une gaine de protection à la sortie d'air
 Température : -5 à 40 °C

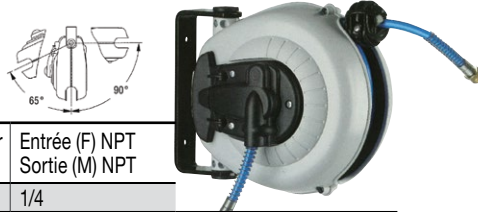

No de produit	Tuyau D.I. po	Longueur tuyau pi	Entrée (F) NPT Sortie (M) NPT
79.405	1/4	20	1/4

Tuyaux en polyuréthane bleu : 145 PSI / FLUIDE: AIR SEULEMENT

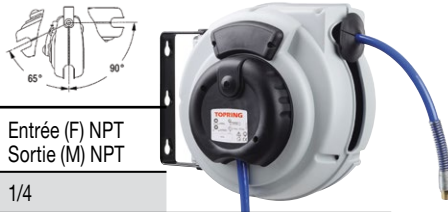

No de produit *	Tuyau D.I. po	Longueur tuyau pi	Entrée (F) NPT Sortie (M) NPT
79.408	8 mm (5/16)	30	1/4

Tuyaux en polyuréthane bleu : 145 PSI



No de produit *	Tuyau D.I. po	Longueur tuyau pi	Entrée (F) NPT Sortie (M) NPT
79.410	8 mm (5/16)	40	1/4
79.420	3/8	25	3/8

Tuyaux en polyuréthane et PVC : 218 PSI



No de produit *	Tuyau D.I. po	Longueur tuyau pi	Entrée (F) NPT Sortie (M) NPT
79.415	8 mm (5/16)	50	1/4
79.425	3/8	50	3/8

Tuyaux en polyuréthane et PVC : 218 PSI

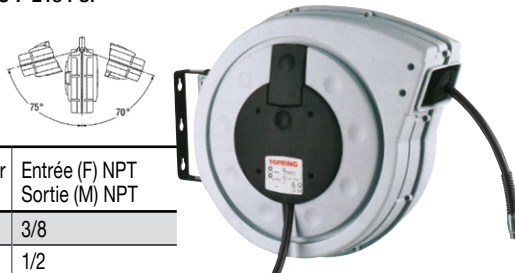

No de produit	Tuyau D.I. po	Longueur tuyau pi	Entrée (F) NPT Sortie (M) NPT
79.435	3/8	65	3/8
79.440	1/2	50	1/2

Tuyaux en polyuréthane et PVC : 218 PSI

* Dévidoir disponible avec le mécanisme Slow Motion : ajouter le suffixe .01 au code de produit

MÉCANISME SÉCURITAIRE Slow Motion



Permet d'enrouler le tuyau lentement et uniformément afin d'éviter les coups de fouet. Ceci garantit une meilleure sécurité et productivité sur le lieu de travail. Visonner la vidéo sur [Topring.com/Ressources/Notre chaîne YouTube](https://topring.com/Ressources/Notre_chaîne_YouTube).

YouTube Topring | Démonstration dévidoir avec mécanisme sécuritaire Slow Motion



79.401
pour modèles
79.410, 79.420



79.402
pour modèles
79.415, 79.425



79.403
pour modèle
79.408

DIMENSIONS

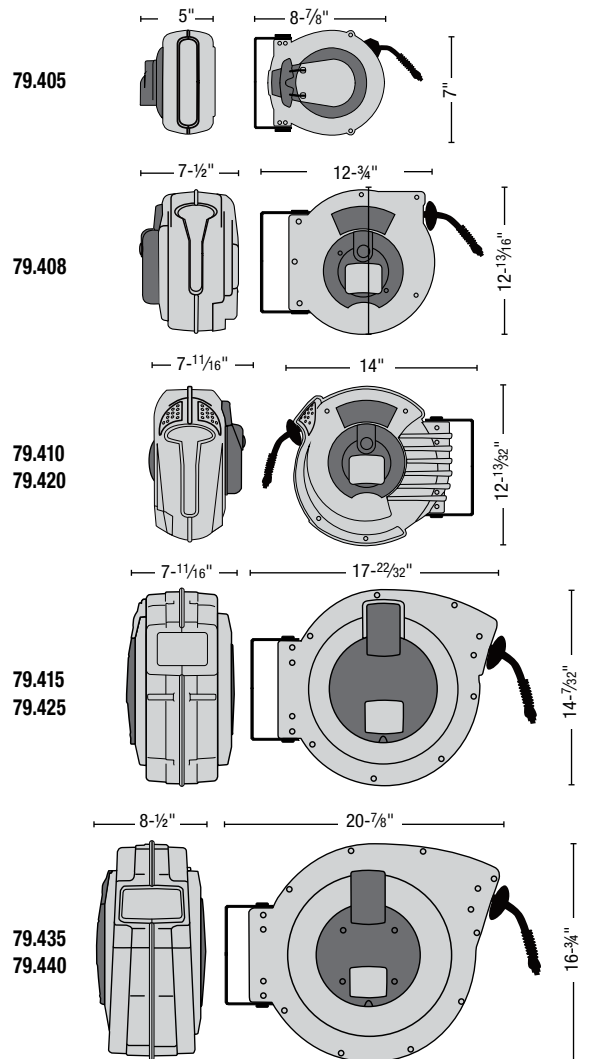

MAXREEL

MODÈLE OUVERT À 1 BRAS | ENROULEMENT AUTOMATIQUE

- Acier au fini durable émaillé à l'épreuve de la corrosion
- Large base renforcée en forme de « L »
- Guide d'enroulement ajustable pour installation au mur, plafond ou plancher
- Rouleaux-guides à 4 directions pour réduire l'usure du tuyau
- Verrou à cliquet multiposition et ajustement facile de la tension
- Ressort d'enroulement complètement encastré

Tuyau de connexion d'entrée d'air non inclus / voir tableau pour le commander



TUYAUX À AIR

flexhybrid : 300 PSI / -10 à 60 °C

- Technopolymère
- Léger et très flexible
- Bonne résistance aux huiles, à la chaleur, à l'ozone et à l'abrasion
- Usage général dans les garages, ateliers mécaniques, usines

THERMOFLEX : 300 PSI / -26 à 65 °C / Sans phtalate ni silicone

- Technopolymère de haute qualité léger et flexible
- Enveloppe avec résistance moyenne / Élevée aux huiles (RMA-Classe B)
- Excellente résistance à l'abrasion
- Idéal pour les applications en présence de peinture et de solvants

ECOFLEX : 300 PSI / -40 à 65 °C / Conformité RoHS / Sans phtalate ni silicone

- Technopolymère de haute qualité
- Très bon rendement par temps froid (-40 °C)
- Excellente résistance à l'abrasion
- Applications de construction et industriel général

TOPFLEX : 250 PSI / -29 à 99 °C // Diélectrique (non-conducteur à 1000 volts D.C.)

- Caoutchouc avec raccord « Lock-on »
- Résistant aux étincelles et copeaux chauds
- Tube extrêmement résistant aux huiles et à la chaleur (RMA-Classe A)
- Enveloppe avec une résistance moyenne aux huiles (RMA-Classe B)
- Idéal pour divers types d'applications en usines, ateliers de mécanique automobile et de carrosserie

AIRFLEX PREMIUM : 300 PSI / -40 à 99 °C

- Caoutchouc EPDM de qualité durable
- Excellente résistance à l'abrasion
- Tube résistant à la bruite d'huile contenue dans l'air comprimé
- Excellent tuyau pour usage général en industriel, construction et agriculture

DIMENSIONS

Modèle	A	B	C
Standard	6-3/10"	14-1/2"	22"
Large	7-9/10"	17"	18-7/10"
X-Large	8"	20"	21"

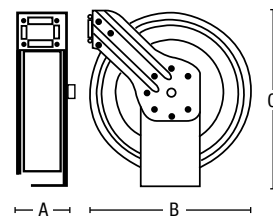

OPTIONS D'INSTALLATION

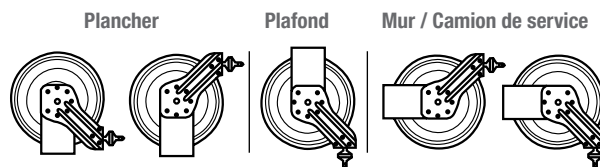

Dévidoir avec tuyau

No de produit					Tuyau D.I. po	Longueur tuyau pi	Sortie (M) NPT	Modèle
FLEXhybrid Technopolymère	THERMOFLEX Technopolymère	ECOFLEX Technopolymère	TOPFLEX Caoutchouc	AIRFLEX Caoutchouc				
---	79.392	79.332	79.322	---	3/8	25	1/4	Standard
79.340	79.393	79.333	79.323	---	3/8	33	1/4	Standard
79.334	79.394	79.335	79.324	79.306	3/8	50	1/4	Large
79.336	79.396	---	79.326	---	1/2	50	3/8	X-Large

Tuyau de connexion

Entrée/Sortie (M) NPT	No de produit
1/4	79.011
1/4	79.011
3/8	79.013
1/2	79.014

Tous les tuyaux sont munis d'une gaine de protection à la sortie du tuyau / Excepté pour Topflex et FlexHybrid 1/2
Dévidoir 79.336 : fini émaillé de couleur noire

Dévidoir sans tuyau

No de produit	Capacité avec tuyau D.I.			Entrée/Sortie (M) NPT	Modèle
	1/4	3/8	1/2		
79.331	---	33 pi	---	1/4	Standard
79.320	33 pi	50 pi	---	3/8	Large
79.321	---	---	50 pi	1/2	X-Large

Tuyau de connexion

Entrée/Sortie (M) NPT	No de produit
1/4	79.011
3/8	79.013
1/2	79.014

SUPPORT MURAL PIVOTANT

Construction ultra-robuste en acier.
Permet une position fixe ou avec angle de rotation à 120°.

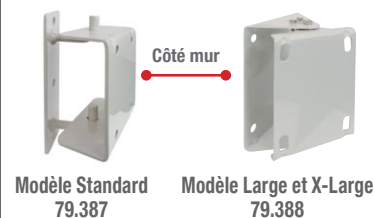

Modèle pour usage avec l'eau en page 27

FLEXReel

MODÈLE OUVERT À 1 BRAS | ENROULEMENT AUTOMATIQUE

- Cadre robuste en acier émaillé anticorrosion avec tambour en polymère de qualité supérieure résistant aux chocs et à l'usure
- Design compact et léger

Tuyau de connexion inclus de 3 pi

TUYAU À AIR

FLEXhybrid : 300 PSI / -10 à 60 °C

- Technopolymère
- Léger et très flexible
- Bonne résistance aux huiles, à la chaleur, à l'ozone et à l'abrasion
- Usage général dans les garages, ateliers mécaniques, usines

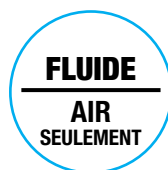

Dévidoir avec tuyau			
No de produit	Tuyau D.I. po	Longueur tuyau pi	Entrée/Sortie (M) NPT
FLEXhybrid Technopolymère			
79.805	3/8	50	1/4

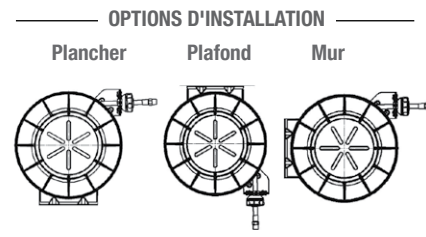
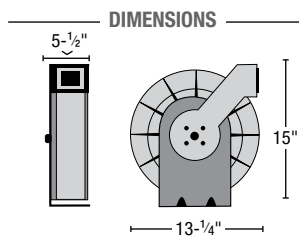

TUYAUX DE CONNEXION POUR DÉVIDOIRS

- Permet la connexion du dévidoir à l'entrée du réseau d'air comprimé de façon simple et rapide
- Tuyau assemblé de 5 pieds en caoutchouc, idéal pour la majorité des connexions de dévidoirs



TUYAU À AIR

- 300 PSI / -40 à 99 °C
- Caoutchouc EPDM rouge
- Renforcement de fibres de polyester en spirale

No de produit	Tuyau D.I. po	Filetage (M) NPT	Raccord pivotant compatible
79.011	3/8	1/4	41.772
79.012	3/8	3/8	41.773
79.013	1/2	3/8	41.773
79.014	1/2	1/2	41.774
79.016	3/4	3/4	41.775
79.015	1	1	41.776

RACCORDS PIVOTANTS

Permet un raccordement simple et rapide au tuyau de connexion

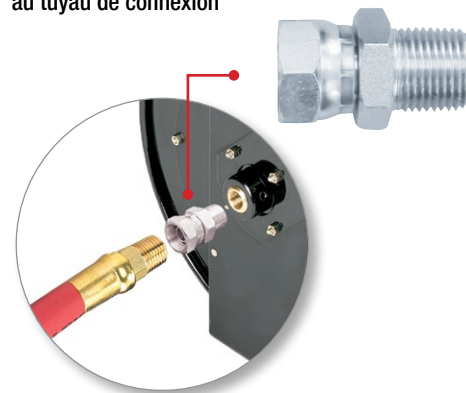

No de produit	Filetage (F-M) NPT
41.772	1/4
41.773	3/8
41.774	1/2
41.775	3/4
41.776	1

EzReel

MODÈLE OUVERT STYLE BOÎTIER | ENROULEMENT MANUEL

- Construction robuste en acier
- Fini émaillé résistant à la corrosion
- Raccord à rotule 90° à passage libre en laiton
- Bague de roulement sans entretien facilitant l'enroulement
- Points de raccordement étanche à l'entrée du tuyau et à la base pivotante
- Plaque permettant une installation rapide et facile aux murs ou sur des établis

FLUIDE
AIR
SEULEMENT



Tuyau de connexion d'entrée d'air non inclus / voir tableau pour le commander

TUYAUX À AIR

ECOFLEX : 300 PSI / -40 à 65 °C

- Technopolymère de haute qualité
- Très bon rendement par temps froid (-40 °C)
- Excellente résistance à l'abrasion
- Conformité RoHS / Sans phtalate ni silicone
- Applications de construction et industriel général

FLEXhybrid : 300 PSI / -10 à 60 °C

- Technopolymère léger et très flexible
- Bonne résistance aux huiles, à la chaleur, à l'ozone et à l'abrasion
- Usage général dans les garages, ateliers mécaniques, usines

EASYFLEX PREMIUM : 300 PSI / -54 à 65 °C

- Technopolymère performant et ultra-flexible même à -54 °C
- Résistance aux huiles et à l'abrasion et au pliage sous pression
- Enveloppe non marquante
- Conformité RoHS / Sans phtalate ni silicone

THERMOFLEX : 300 PSI / -26 à 65 °C

- Technopolymère de haute qualité léger et flexible
- Enveloppe avec résistance moyenne / Élevée aux huiles (RMA-Classe B)
- Excellente résistance à l'abrasion
- Sans phtalate ni silicone

DIMENSIONS

	Modèle	
	Standard	Large
A	13"	18"
B	8"	12"
C	4"	8"
D	13"	13"
E	11"	11"
F	4"	4"

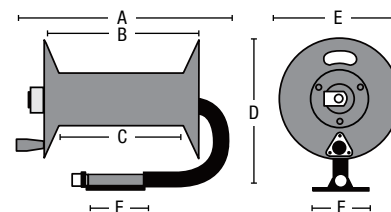

Dévidoir avec tuyau

No de produit				Tuyau D.I. po	Longueur tuyau pi	Sortie (M) NPT	Modèle
ECOFLEX Technopolymère	FLEXhybrid Technopolymère	EASYFLEX Technopolymère	THERMOFLEX Technopolymère				
79.802	---	79.801	79.822	1/4	100	1/4	Standard
79.807	---	79.810	79.824	1/4	200	1/4	Large
79.804	---	---	---	3/8	50	1/4	Standard
79.808	---	---	---	3/8	100	1/4	Large
---	79.814	---	---	3/8	50	1/4	Standard
---	79.816	---	---	1/2	50	3/8	Large
---	79.817	---	---	1/2	60	3/8	Large

Tuyau de connexion

Entrée/Sortie (M) NPT	No de produit
1/4	79.011
3/8	79.013
1/4	79.011
3/8	79.013
1/4	79.011
3/8	79.013
3/8	79.013

Tous les tuyaux sont munis d'une gaine de protection à la sortie du tuyau

Dévidoir sans tuyau

No de produit	Capacité avec tuyau D.I.			Entrée (F) NPT	Sortie (F) NPT	Modèle
	1/4	3/8	1/2			
79.820	100 pi	50 pi	30 pi	1/4	3/8	Standard
79.825	200 pi	100 pi	60 pi	3/8	3/8	Large

Tuyau de connexion

Entrée/Sortie (M) NPT	No de produit
1/4	79.011
3/8	79.013



PolyReel

MODÈLE FERMÉ | ENROULEMENT AUTOMATIQUE

- Construction robuste en acier
- Léger et facile à transporter
- Manivelle se repliant vers l'intérieur pour faciliter le rangement
- Poignée de transport et manivelle de rembobinage recouvertes de caoutchouc souple et confortable
- Base pivotante à 360°
- Accessoires pour rangement mural inclus
- Idéal pour les applications de construction extérieures et intérieures

Tuyau de connexion d'entrée d'air inclus de 3.5 pi

TUYAU À AIR

FLEXAIR : 200 PSI / -40 à 60 °C

- Polyuréthane performant et ultra-flexible même à -40 °C
- Flexible et léger
- Excellente résistance à l'entortillement, à l'abrasion, aux huiles, aux graisses et aux solvants
- Excellente résistance aux conditions atmosphériques
- Raccords réutilisables plein débit pivotants 360°
- Conformité RoHS / Sans silicone
- Gaine de protection à l'entrée et à la sortie du tuyau

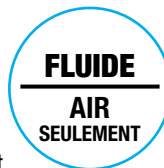

DIMENSIONS

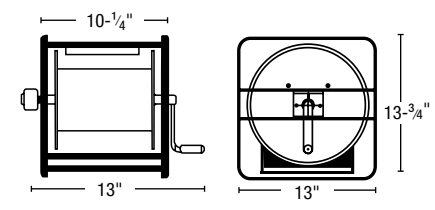

Dévidoir avec tuyau

No de produit	Tuyau D.I. po	Longueur tuyau pi	Entrée/Sortie (M) NPT
FLEXAIR Polyuréthane			
79.040	1/4	100	1/4

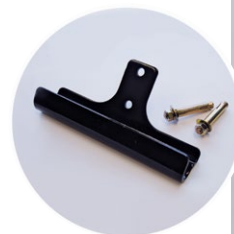

Inclus
Accessoires pour
rangement mural



PolyReel

MODÈLE OUVERT STYLE BOÎTIER | ENROULEMENT MANUEL

- Construction robuste en acier offrant durabilité
- Léger et facile à transporter
- Manivelle se repliant vers l'intérieur
- Base pivotante à 360° avec roulements à billes
- Idéal pour les applications de construction intérieures ou extérieures

Tuyau de connexion inclus : 3 pi



TUYAU À AIR

EASYflex PREMIUM : 300 PSI / -54 à 65 °C



- Technopolymère performant à des températures extrêmes
- Résistance aux huiles et à l'abrasion
- Résistant au pliage sous pression
- Enveloppe non marquante
- S'enroule facilement après usage
- Conformité RoHS / Sans phtalate ni silicone

Gaine de protection à l'entrée et sortie d'air

Dévidoir avec tuyau

No de produit	Tuyau D.I. po	Longueur tuyau pi	Entrée/Sortie (M) NPT
EASYflex Technopolymère 79.060	1/4	100	1/4

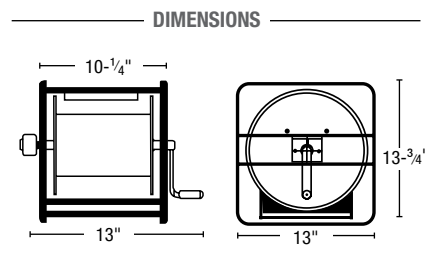

PolyReel

MODÈLE OUVERT STYLE BOÎTIER | ENROULEMENT MANUEL

- Construction robuste en acier offrant durabilité
- Léger et facile à transporter
- Manivelle se repliant vers l'intérieur
- Base pivotante à 360° avec roulements à billes
- Idéal pour les applications de construction intérieures ou extérieures

Tuyau de connexion inclus de 3 pi



TUYAU À AIR AVEC RACCORD ET ABOUT

ECOFLEX : 300 PSI / -40 à 65 °C



- Technopolymère performant et ultra-flexible même à -40 °C
- Raccord 1/4 (M) NPT plein débit pivotant 360°
- Résistance aux huiles et à l'abrasion
- Enveloppe non marquante
- Aucune mémoire / résiste au pliage sous pression
- Conformité RoHS / Sans phtalate ni silicone

Gaine de protection à l'entrée et sortie d'air



Inclus
raccord et about
1/4 INDUSTRIEL

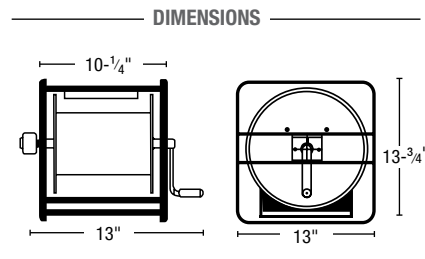

Dévidoir avec tuyau, raccord et about

No de produit	Tuyau D.I. po	Longueur tuyau pi	Entrée/Sortie (M) NPT
ECOFLEX Technopolymère 79.050	1/4	100	1/4

RoAir

MODÈLE FERMÉ | ENROULEMENT AUTOMATIQUE

- Boîtier robuste en polypropylène à résistance élevée aux chocs
- Dispositif à double action permettant de fixer le tuyau à la longueur désirée
- Points de raccordement étanche à l'entrée du tuyau et à la base pivotante
- Support mural pivotant à 180°
- Dévidoir économique idéal pour usage général en atelier

Tuyau de connexion inclus de 3 pi / 79.365 : 2 pi

TUYAU À AIR

Polymère hybride : 180 PSI / 0 à 60 °C

- Léger et très flexible
- Bonne résistance aux huiles, à la chaleur, à l'ozone et à l'abrasion

PVC : 300 PSI / 0 à 60 °C

- Léger et très flexible
- Bonne résistance aux huiles, à la chaleur, à l'ozone et à l'abrasion
- Rayon de courbure supérieur éliminant les risques de pliage

FLUIDE

**AIR
SEULEMENT**



ROLAIR compact avec tuyau

No de produit	Tuyau D.I. po	Longueur tuyau pi	Entrée/Sortie (M) NPT	Modèle
79.365	1/4	27	1/4	Compact

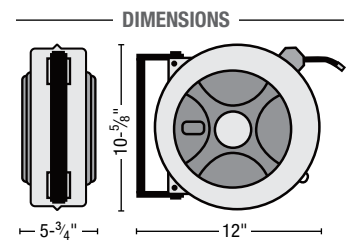

ROLAIR standard avec tuyau

No de produit	Tuyau D.I. po	Longueur tuyau pi	Entrée/Sortie (M) NPT	Modèle
79.370	1/4	33	1/4	Standard
79.375	3/8	30	1/4	Standard

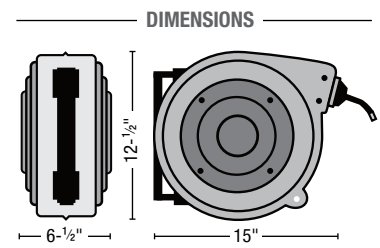

ROLAIR large avec tuyau

No de produit	Tuyau D.I. po	Longueur tuyau pi	Entrée/Sortie (M) NPT	Modèle
79.380	3/8	50	1/4	Large

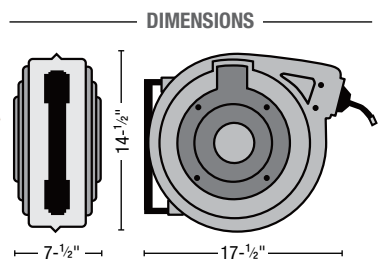

Retracto

MODÈLE FERMÉ | ENROULEMENT AUTOMATIQUE

- Boîtier en polymère léger et durable
- Mécanisme d'enroulement verrouillable
- Rouleaux-guides pour diminuer l'usure du boyau
- Support pivotant inclus pour installation murale
- Se démonte facilement de son support
- Poignée intégrée pour faciliter le transport
- Raccord de tuyau à raccordement rapide
- Bec pulvérisateur inclus

Tuyau de connexion d'entrée d'eau inclus

TUYAU À EAU

PVC : 87 PSI / 0 à 40 °C / Durable et flexible

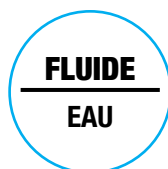

Dévidoir avec tuyau en PVC

No de produit	Tuyau D.I. po	Longueur tuyau pi	Entrée (F) GHT Sortie (M) GHT
79.155	5/8	65	3/4

ATTENTION

Le dévidoir à eau Retracto ne **DOIT PAS ÊTRE** installé à la sortie d'une laveuse à haute pression ou de laveuses à vapeur haute pression.

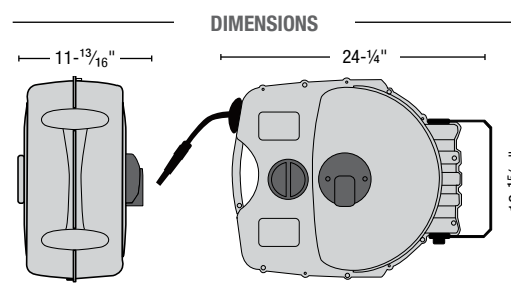
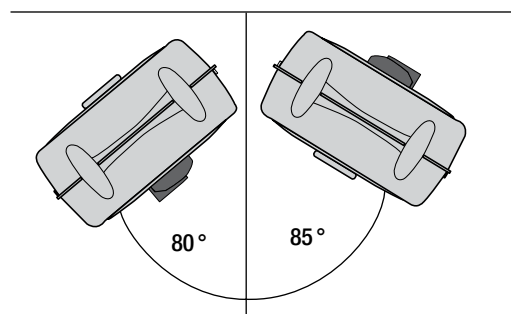

Dévidoir à eau chaude

MODÈLE FERMÉ | ENROULEMENT AUTOMATIQUE

- Dévidoir en polypropylène robuste et léger
- Feuille d'acier à ressort avec «bord fini» de la plus haute qualité
- Pivots à plein débit
- Système de verrouillage positif toutes positions
- Polypropylène robuste, résistant aux chocs, à la corrosion et stabilisé aux UV, avec des propriétés antistatiques et ignifuges
- Système de tension à cliquet unique
- Le système de montage mural permet au dévidoir de pivoter d'un côté à l'autre
- Large boîtier latéraux pour un accès facile lors des routines d'entretien et de maintenance
- Port de goupille de verrouillage unique pour plus de sécurité lors de l'entretien du moulinet
- La conception du boîtier ventilé permet au dévidoir d'être nettoyé manière hygiénique selon les besoins et permet une circulation d'air adéquate
- Spécialement conçu pour une utilisation dans les installations de transformation des aliments qui nécessitent un lavage à l'eau chaude
- Une clé pour l'ajustement de la tension pour ce dévidoir à eau est incluse



Tuyau de connexion d'entrée d'eau non inclus / voir tableau pour le commander

TUYAU À EAU

AIRFLEX PREMIUM : 300 PSI à 20 °C / 150 PSI à 80 °C

- Caoutchouc EPDM de qualité durable et excellente résistance à l'abrasion
- Excellent tuyau pour usage général en industriel et en agriculture

Dévidoir à eau chaude avec tuyau

No de produit	Tuyau D.I. po	Longueur tuyau pi	Entrée (F) NPT Sortie (M) NPT
79.149	1/2	50	1/2

Tuyau de connexion

Entrée/Sortie (M) NPT	No de produit
1/2	79.014

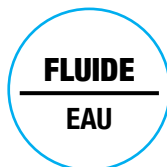

DIMENSIONS

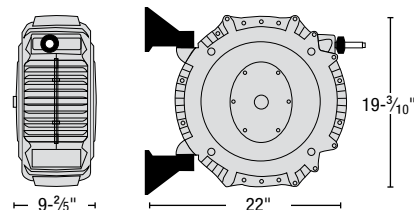

OPTIONS D'INSTALLATION

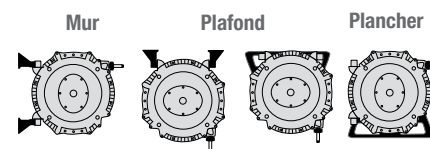

PISTOLET DE LAVAGE MULTI-USAGE

Pour toutes les industries nécessitant des lavages ou arrosages fréquents

- Une pression sur le levier permet d'obtenir un jet large et conique à un jet droit concentré et puissant
 - Modèle 61.212 offert avec un mécanisme en acier inoxydable 303 pour une résistance maximale à la corrosion
 - Fait en polyamide robuste
 - Entrée d'air : 1/2 BSPP
 - Débit : 50 l/min à 174 PSI
 - Pression maximale : 174 PSI
 - Température d'utilisation : 61.210 : 50 °C / 61.212 : 80 °C
- Pour plus de détails, voir série 61



61.210

61.212

SUPPORT FIXE POUR INSTALLATION AU PLAFOND OU AU PLANCHER

Support de montage en acier inoxydable qui empêche le dévidoir de se balancer librement d'un côté à l'autre.



79.142

ATTENTION

- Le dévidoir à eau chaude ne **DOIT PAS ÊTRE** installé à la sortie d'une laveuse à haute pression ou de laveuses à vapeur haute pression.

Dévidoir à eau

MODÈLE FERMÉ | ENROULEMENT AUTOMATIQUE

- Dévidoir en polypropylène robuste et léger
- Pivots à plein débit
- Système de verrouillage positif toutes positions
- Polypropylène robuste, résistant aux chocs, à la corrosion et stabilisé aux UV, avec des propriétés antistatiques et ignifuges
- Système de tension à cliquet unique
- Le système de montage mural permet au dévidoir de pivoter d'un côté à l'autre
- Port de goupille de verrouillage unique pour plus de sécurité lors de l'entretien du dévidoir
- La conception du boîtier ventilé permet au dévidoir d'être nettoyé de manière hygiénique selon les besoins et permet une circulation d'air adéquate
- Parfait pour les applications générales en atelier ou pour le lavage à l'eau froide
- Une clé pour l'ajustement de la tension pour ce dévidoir à eau est incluse

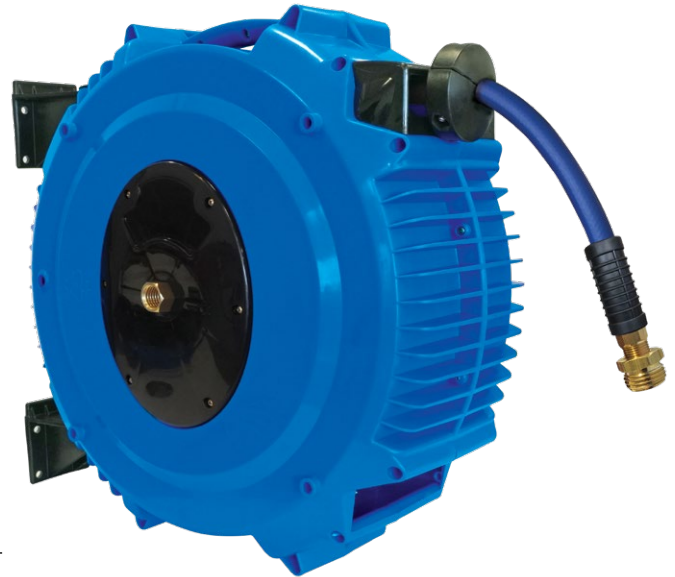
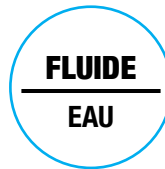

Tuyau de connexion de 5 pi et raccord d'entrée inclus

TUYAU À EAU

THERMOFLEX : 300 PSI à 20 °C / 150 PSI à 50 °C

- Technopolymère de haute qualité léger et flexible
- Excellente résistance à l'abrasion
- Résistance aux conditions climatiques et aux rayons UV
- Sans phtalate ni silicone

DIMENSIONS

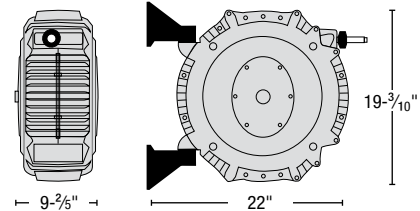

OPTIONS D'INSTALLATION

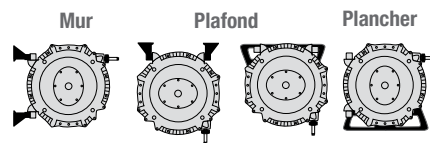

SUPPORT FIXE POUR INSTALLATION AU PLAFOND OU AU PLANCHER

Support de montage en acier inoxydable qui empêche le dévidoir de se balancer librement d'un côté à l'autre.



79.142

ATTENTION

- Le dévidoir à eau ne **DOIT PAS** ÊTRE installé à la sortie d'une laveuse à haute pression ou de laveuses à vapeur haute pression.

Dévidoir à eau avec tuyau

No de produit	Tuyau D.l. po	Longueur tuyau pi	Entrée/Sortie GHT
79.141	1/2	50	3/4

PISTOLET DE LAVAGE MULTI-USAGE

Pour toutes les industries nécessitant des lavages ou arrosages fréquents

- Une pression sur le levier permet d'obtenir un jet large et conique à un jet droit concentré et puissant
- Modèle 61.212 offert avec un mécanisme en acier inoxydable 303 pour une résistance maximale à la corrosion
- Fait en polyamide robuste
- Entrée d'air : 1/2 BSPP
- Débit : 50 l/min à 174 PSI
- Pression maximale : 174 PSI
- Température d'utilisation : 61.210 : 50 °C / 61.212 : 80 °C



61.210

61.212

Pour plus de détails, voir série 61

Dévidoir à eau potable

MODÈLE FERMÉ | ENROULEMENT AUTOMATIQUE

- Dévidoir en polypropylène robuste et léger
- Pivots à plein débit
- Système de verrouillage positif toutes positions
- Polypropylène robuste, résistant aux chocs, à la corrosion et stabilisé aux UV, avec des propriétés antistatiques et ignifuges
- Système de tension à cliquet unique
- Le système de montage mural permet au dévidoir de pivoter d'un côté à l'autre
- Port de goupille de verrouillage unique pour plus de sécurité lors de l'entretien du dévidoir
- Le tuyau a un tube intérieur qui n'altère pas la qualité de l'eau
- Idéal pour les stations de remplissage d'eau douce, les applications marines et le transfert d'eau potable
- Une clé pour l'ajustement de la tension pour ce dévidoir à eau est incluse



Tuyau de connexion d'entrée d'air non inclus / voir tableau pour le commander

TUYAU À EAU

NYFLEX : 200 PSI à 20 °C / 100 PSI à 50 °C

- Tuyaux en PVC clair avec enveloppe non-marquante
- Certifiés selon les normes du standard NSF-51 (matériaux et équipement pour l'alimentaire)
- Certifiés selon les normes de l'Agence canadienne d'inspection des aliments (CFIA)
- Conformés à la directive RoHS / Sans silicone ni phtalate
- Renforcement de tresses spiralées en polyester avec brins longitudinaux réduisant l'élongation sous la pression
- Résistance aux produits chimiques

Dévidoir à eau potable avec tuyau

No de produit	Tuyau D.I. po	Longueur tuyau pi	Entrée (F) NPT Sortie (M) NPT
79.143	1/2	50	1/2

Tuyau de connexion

Entrée/Sortie (M) NPT	No de produit
1/2	79.014

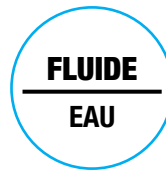

Classe alimentaire



Certifié selon les normes du standard NSF-51

ACIA

Certifié selon les normes de l'Agence canadienne d'inspection des aliments



DIMENSIONS

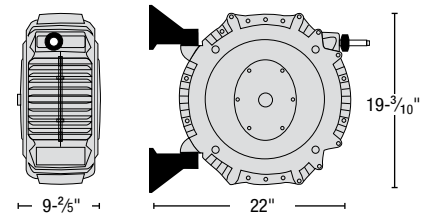

OPTIONS D'INSTALLATION

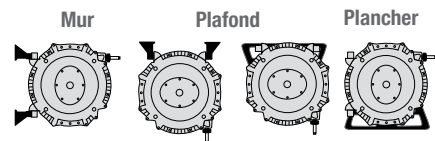

PISTOLET DE LAVAGE MULTI-USAGE

Pour toutes les industries nécessitant des lavages ou arrosages fréquents

- Une pression sur le levier permet d'obtenir un jet large et conique à un jet droit concentré et puissant
- Modèle 61.212 offert avec un mécanisme en acier inoxydable 303 pour une résistance maximale à la corrosion
- Fait en polyamide robuste
- Entrée d'air : 1/2 BSPP
- Débit : 50 l/min à 174 PSI
- Pression maximale : 174 PSI
- Température d'utilisation : 61.210 : 50 °C / 61.212 : 80 °C



61.210

61.212

SUPPORT FIXE POUR INSTALLATION AU PLAFOND OU AU PLANCHER

Support de montage en acier inoxydable qui empêche le dévidoir de se balancer librement d'un côté à l'autre.



79.142

ATTENTION

- Le dévidoir à eau potable ne **DOIT PAS ÊTRE** installé à la sortie d'une laveuse à haute pression ou de laveuses à vapeur haute pression.

MAXREEL

Dévidoir prêt à être utilisé avec de l'eau grâce à son tuyau d'arrosage et tuyau de connexion avec raccords compatibles avec l'eau.

MODÈLE OUVERT À 1 BRAS | ENROULEMENT AUTOMATIQUE

- Construction en acier avec fini durable à l'épreuve de la corrosion
- Large base renforcée en forme de « L »
- Guide d'enroulement ajustable
- Rouleaux-guides à 4 directions pour réduire l'usure du tuyau
- Verrou à cliquet multiposition et ajustement facile de la tension
- Ressort d'enroulement complètement encastré
- Raccords d'arrosage GHT inclus

Tuyau de connexion d'entrée inclus de 5 pi

TUYAU À EAU

flex hybrid : 100 PSI / 0 à 60 °C

- Tuyau à air en technopolymère
- Léger et très flexible
- Bonne résistance aux huiles, à la chaleur, à l'ozone et à l'abrasion
- Usage général dans les garages, ateliers mécaniques et en usines

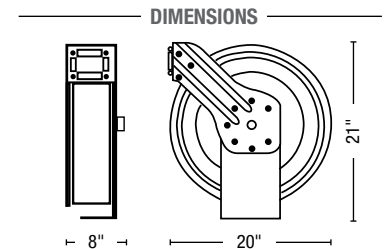
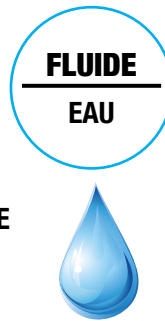

Dévidoir à eau avec tuyau FlexHybrid

No de produit	Tuyau D.l. po	Longueur tuyau pi	Entrée (F) GHT Sortie (M) GHT
79.138	1/2	50	3/4

PISTOLET DE LAVAGE MULTI-USAGE

Pour toutes les industries nécessitant des lavages ou arrosages fréquents

- Une pression sur le levier permet d'obtenir un large jet conique à un jet droit concentré et puissant
- Modèle 61.212 offert avec un mécanisme en acier inoxydable 303 pour une résistance maximale à la corrosion
- Fait en polyamide robuste
- Entrée d'air : 1/2 BSPP
- Débit : 50 l/min à 174 PSI
- Pression maximale : 174 PSI
- Température d'utilisation : 61.210 : 50 °C / 61.212 : 80 °C



61.210

61.212

Pour plus de détails, voir série 61

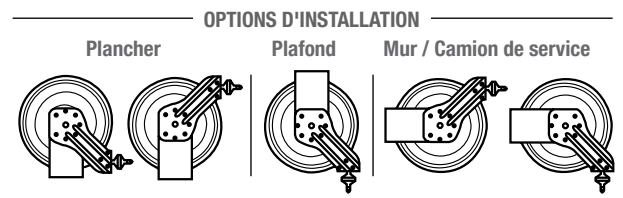

SUPPORT MURAL PIVOTANT

Construction ultra-robuste en acier. Permet une position fixe ou avec angle de rotation à 120°.



79.388

ATTENTION

Le dévidoir à eau Maxreel ne **DOIT PAS ÊTRE** installé à la sortie d'une laveuse à haute pression ou de laveuses à vapeur haute pression.

MAXREEL

Dévidoir prêt à être utilisé avec de l'eau grâce à son tuyau d'arrosage et tuyau de connexion avec raccords compatibles avec l'eau.

MODÈLE OUVERT À 1 BRAS | ENROULEMENT AUTOMATIQUE

- Construction en acier avec fini durable à l'épreuve de la corrosion
- Large base renforcée en forme de « L »
- Guide d'enroulement ajustable
- Rouleaux-guides à 4 directions pour réduire l'usure du tuyau
- Verrou à cliquet multiposition et ajustement facile de la tension
- Ressort d'enroulement complètement encastré
- Raccords d'arrosage GHT inclus

Tuyau de connexion d'entrée inclus de 5 pi

TUYAU À EAU

THERMOFLEX : 300 PSI à 20 °C / 120 PSI à 50 °C

- Technopolymère de haute qualité léger et flexible
- Excellente résistance à l'abrasion
- Résistance aux conditions climatiques et aux rayons UV
- Sans phtalate ni silicone

Gaine de protection à l'entrée et sortie du tuyau

Dévidoir à eau avec tuyau Thermoflex

No de produit	Tuyau D.I. po	Longueur tuyau pi	Entrée (F) GHT Sortie (M) GHT
79.140	1/2	50	3/4

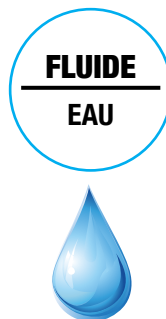

DIMENSIONS

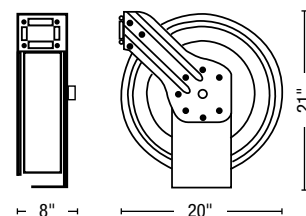

OPTIONS D'INSTALLATION

Plancher

Plafond

Mur / Camion de service

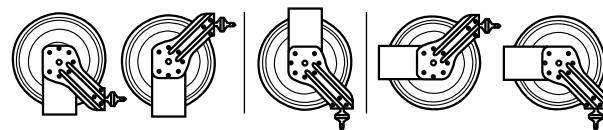

SUPPORT MURAL PIVOTANT

Construction ultra-robuste en acier. Permet une position fixe ou avec angle de rotation à 120°.



79.388

PISTOLET DE LAVAGE MULTI-USAGE

Pour toutes les industries nécessitant des lavages ou arrosages fréquents

- Une pression sur le levier permet d'obtenir un large jet conique à un jet droit concentré et puissant
- Modèle 61.212 offert avec un mécanisme en acier inoxydable 303 pour une résistance maximale à la corrosion
- Fait en polyamide robuste
- Entrée d'air : 1/2 BSPP
- Débit : 50 l/min à 174 PSI
- Pression maximale : 174 PSI
- Température d'utilisation :
61.210 : 50 °C / 61.212 : 80 °C



61.210



61.212

Pour plus de détails, voir série 61

ATTENTION

Le dévidoir à eau Maxreel ne **DOIT PAS ÊTRE** installé à la sortie d'une laveuse à haute pression ou de laveuses à vapeur haute pression.

Tuyaux en spirale



Groupe 3 • Série 11-19

TOPRING
Solutions en air comprimé

POURQUOI UTILISER UN TUYAU EN SPIRALE ?

Un tuyau en spirale offre plusieurs avantages :

- **Économie d'espace et de temps** : le tuyau est compact; il s'étire aisément lorsqu'une longueur supplémentaire est requise et reprend sa forme après l'utilisation.
- **Ergonomie** : Il favorise de meilleures conditions de travail car le tuyau n'obstrue pas le passage lorsque non utilisé. Les extrémités des modèles en polyuréthane sont droites, rendant le tuyau moins encombrant au niveau du poignet et les modèles avec raccords pivotants permettent une flexibilité directionnelle maximale.
- **Légèreté et flexibilité** : Plus léger et flexible qu'un tuyau en caoutchouc.

ÉLÉMENTS À CONSIDÉRER

- 1) **L'environnement de travail** : Il faut d'abord s'assurer que le tuyau résistera à l'environnement où il sera utilisé. Certains matériaux résistent mieux aux étincelles, à l'huile ou à l'humidité. Le polyuréthane à base d'éther durera plus longtemps en termes de résistance aux intempéries et à l'humidité, alors que le polyuréthane à base d'ester offrira une meilleure résistance au contact de produits chimiques. La température d'utilisation aura également un impact sur le contrôle de la pression.
- 2) **L'ergonomie** : Pour les applications exigeant une plus grande liberté de mouvement dans un espace de travail restreint, il est recommandé d'utiliser des tuyaux flexibles en polyuréthane avec une extrémité droite.
- 3) **La flexibilité** : Un tuyau en polyuréthane est beaucoup plus flexible qu'un tuyau en nylon, donc plus malléable pour l'utilisateur fréquent.
- 4) **La longueur du tuyau** : Chaque pied inutile de tuyau contribue aux chutes de pression et augmente les coûts d'opération, on favorise donc le tuyau le plus court possible pour l'application.

**GUIDE DE SÉLECTION
POUR TUYAUX
EN SPIRALE**

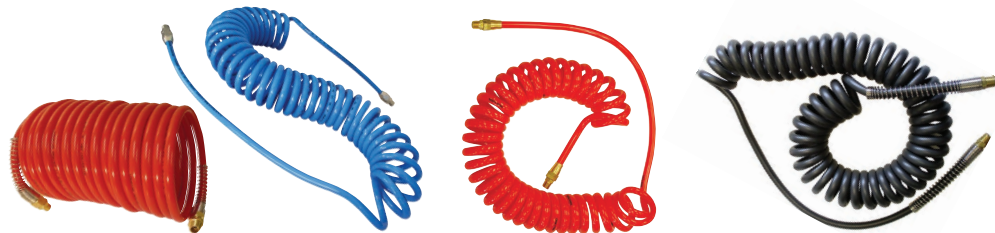

COULEUR	Série 11 MAXPRO	Série 14 MAXAIR	Série 17 FLEXCOIL		Série 19 SPARKCOIL
	ROUGE ●	BLEU ●	ROUGE ●	BLEU ●	NOIR ●
MATÉRIAU	NYLON 12	POLYURÉTHANE (ESTER)	POLYURÉTHANE (ÉTHER)		POLYURÉTHANE ET TECHNOPLYMÈRE (ESTER)
PRESSION MAXIMALE D'UTILISATION	200 PSI à 23 °C	143 PSI à 23 °C	140 PSI à 23 °C		143 PSI à 23 °C
TEMPÉRATURE D'UTILISATION	-40 à 80 °C	-20 à 70 °C	-40 à 70 °C		-40 à 70 °C
DIAMÈTRE INTÉRIEUR (po)	1/4 - 3/8	1/4 - 3/8	1/4 - 3/8		1/4
LONGUEUR TOTALE (pi)	12.5 - 25 - 50 - 100	15 - 25 - 50	15 - 20 - 25 - 30 - 50		25
LONGUEUR D'UTILISATION (pi)	10 - 20 - 40	12 - 20 - 40	12 - 16 - 20 - 24 - 40		20
CARACTÉRISTIQUE PRINCIPALE	EXCELLENTE MÉMOIRE RÉSISTANCE À L'ABRASION	CHOIX QUALITÉ/PRIX	FLEXIBLE VARIÉTÉ DE DIMENSIONS		RÉSISTANCE AUX ÉTINCELLES RÉSISTANCE À L'HUILE
ERGONOMIE	★	★★	★★★		★★★
FLEXIBILITÉ	★	★★	★★★		★★★
DURÉE DE VIE	★★★★★	★★★	★★★★★		★★★★★
POIDS kg (1/4 x 25)	0.27	0.45	0.44		1.08

MAXPRO

TUYAUX EN SPIRALE EN NYLON

- Excellent pour une utilisation générale en atelier
- Compacts et légers, ils s'étirent aisément et se rétractent automatiquement
- Excellente mémoire sur une large étendue de températures pour une durée d'utilisation accrue
- Excellente résistance à l'abrasion, à l'impact, à la fatigue de souplesse et aux rayons ultraviolets, aux produits chimiques, aux huiles et aux solvants
- Haute résistance à l'absorption de l'humidité
- Raccords pivotants aux deux extrémités pour une flexibilité directionnelle maximale
- Raccords pivotants plein débit en laiton ultra-robuste aux deux extrémités
- Gaine de ressort à chaque raccord empêchant le pliage du tuyau
- Aucune présence de silicone

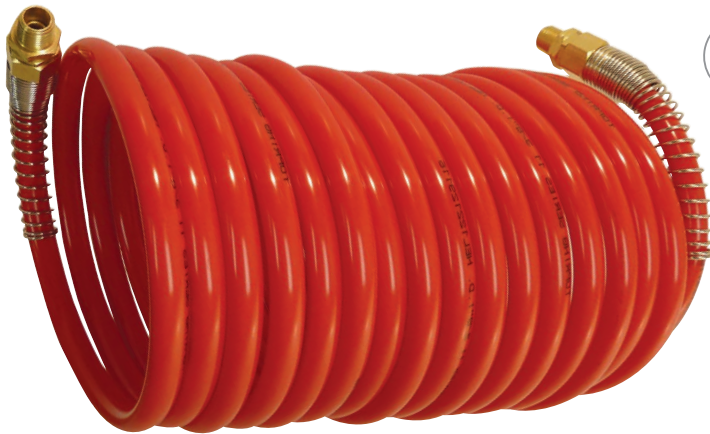

Raccords pivotants aux 2 extrémités

Matériau

Nylon 12

Spécifications techniques

Pression maximale d'utilisation : 200 PSI à 23 °C
La pression d'utilisation décroît en fonction de l'élévation de la température

Température d'utilisation : -40 à 80 °C

Longueur d'utilisation recommandée : 80% de la longueur totale pour usage à la verticale et 50% pour usage à l'horizontale

Tuyaux en spirale assemblés avec raccords

No de produit	Tuyau D.I. po	Spirale D.E. po	Longueur totale pi	Longueur d'utilisation pi	Raccords (M) NPT
11.421	1/4	3.6	12.5	10	1/4
11.441	1/4	3.6	25	20	1/4
11.481	1/4	3.6	50	40	1/4
11.040	1/4	3.6	100	80	Ø
11.621	3/8	6.1	12.5	10	3/8
11.626	3/8	6.1	12.5	10	1/4
11.641	3/8	6.1	25	20	3/8
11.646	3/8	6.1	25	20	1/4
11.681	3/8	6.1	50	40	3/8
11.686	3/8	6.1	50	40	1/4
11.060	3/8	6.1	100	80	Ø

CONSEIL TECHNIQUE

Il est important de choisir le bon diamètre intérieur de tuyau en fonction du débit d'air nécessaire à l'application.

Voir le tableau de référence en fin de série.

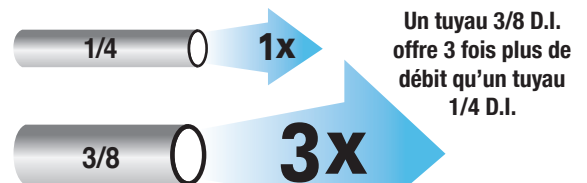

Un tuyau 3/8 D.I. offre 3 fois plus de débit qu'un tuyau 1/4 D.I.

Données basées sur des tests à 100 PSIG avec 10 PSIG de chute de pression sur 25 pieds

Raccords pivotants de remplacement



No de produit	Tuyau D.I. po	Raccords (M) NPT
11.042	1/4	1/4
11.062	3/8	3/8
11.065	3/8	1/4

Remplacement du raccord

1. Après avoir coupé le bout du tuyau d'équerre, insérer le garde à ressort et l'écrou fileté.



2. Pousser l'about du raccord dans le tuyau, jusqu'à ce qu'il s'appuie sur sa base fileté.

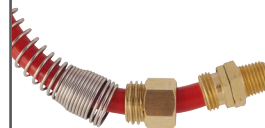

3. Glisser l'écrou sur le raccord et visser. Compléter l'installation en serrant l'écrou à l'aide de la clé appropriée, jusqu'à ce qu'il atteigne le corps du raccord.



MAXAIR TUYAUX EN SPIRALE EN POLYURÉTHANE



- Idéal pour les outils à air, sur les lignes d'assemblage, dans les ateliers d'usinage, de réparation de carrosserie et de peinture
- Polyuréthane à base d'ester idéal pour les applications avec présence d'huile
- S'étirent aisément et se rétractent automatiquement
- Excellente mémoire autorétractable
- Très grande résistance à l'abrasion
- Très grande résistance au pliage
- 25% plus légers que les tuyaux en caoutchouc
- Beaucoup plus élastiques et flexibles que les tuyaux en nylon
- Raccords réutilisables en laiton plaqué nickel
- Raccords fiables, antifuites et résistants au desserrage causé par les vibrations
- Raccord pivotant sur l'extrémité de 4 pouces du côté alimentation pour une flexibilité directionnelle maximale
- Raccord non pivotant sur l'extrémité de 20 pouces du côté utilisation améliorant la résistance aux vibrations pour un raccordement sécuritaire
- Aucune présence de silicone

Matériau

Polyuréthane (base d'ester)

Spécifications techniques

Pression maximale d'utilisation :

1/4 : 132 PSI à 23 °C

3/8 : 143 PSI à 23 °C

La pression d'utilisation décroît en fonction de l'élévation de la température

Température d'utilisation : -20 à 70 °C

Dureté : 98 Shore A

Longueur maximale d'utilisation : 80% de la longueur totale

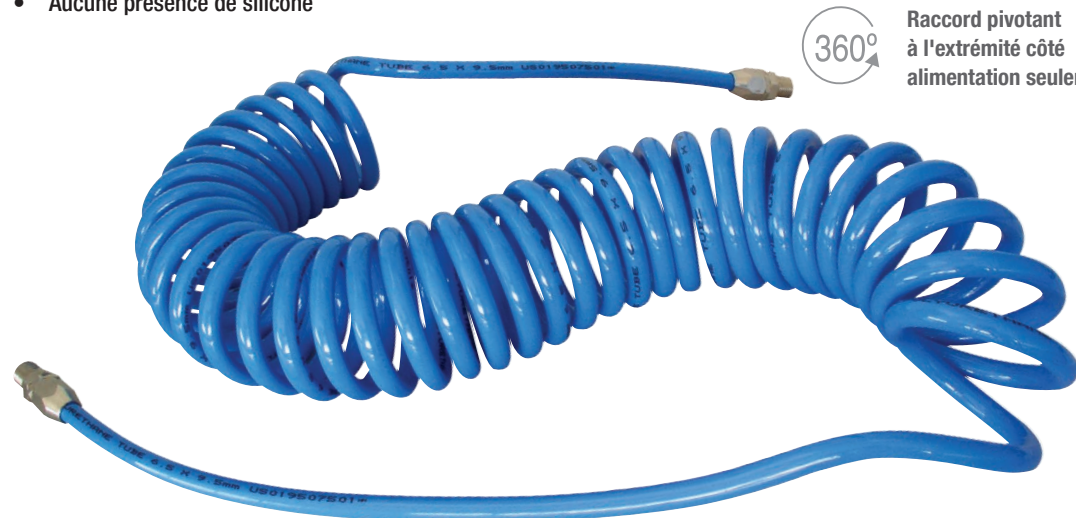
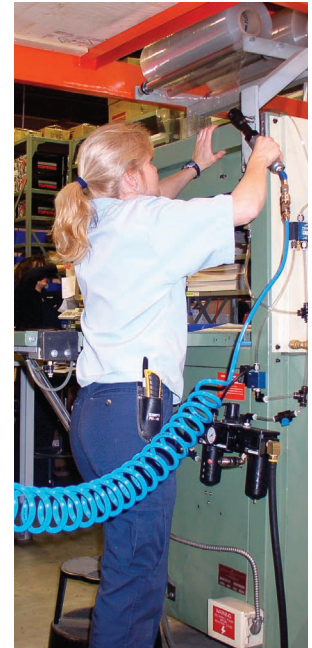

Raccord pivotant à l'extrémité côté alimentation seulement

Raccord pour réparation de tuyau 1/4 D.I.

Voir détails page 5

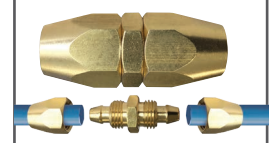

Tuyaux en spirale assemblés avec raccords

No de produit	Tuyau D.I. po	Spirale D.E. po	Longueur totale pi	Longueur d'utilisation pi	Raccords (M) NPT
14.610	1/4	2.8	15	12	1/4
14.620	1/4	2.8	25	20	1/4
14.650	1/4	2.8	50	40	1/4
14.724	3/8	3.1	25	20	1/4
14.754	3/8	3.1	50	40	1/4

CONSEIL TECHNIQUE

Il est important de choisir le bon diamètre intérieur de tuyau en fonction du débit d'air nécessaire à l'application.

Voir le tableau de référence en fin de série.

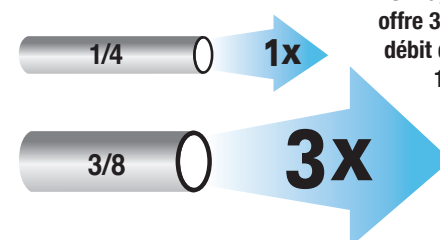

Un tuyau 3/8 D.I. offre 3 fois plus de débit qu'un tuyau 1/4 D.I.

Données basées sur des tests à 100 PSIG avec 10 PSIG de chute de pression sur 25 pieds

FLEXCOIL

TUYAUX EN SPIRALE EN POLYURÉTHANE



- Idéal pour les outils à air, sur les lignes d'assemblage, dans les ateliers d'usinage, de réparation de carrosserie et de peinture
- Les propriétés du polyuréthane à base d'éther offrent une durée de vie plus longue
- S'étire aisément et se rétracte automatiquement
- Excellente mémoire sur une large étendue de températures
- Très grande résistance au pliage, à l'abrasion et à l'humidité
- 25% plus léger que les tuyaux en caoutchouc et plus élastique et flexible que les tuyaux en nylon
- Diamètre de la spirale plus petit pour un design compact et peu encombrant
- Raccords ultra-robustes et antifuites en laiton résistants au desserrage causé par les vibrations
- Raccords pivotants plein débit aux deux extrémités permettant une flexibilité directionnelle maximale
- Extrémité de 20 pouces et de 4 pouces permettant une meilleure ergonomie
- Aucune présence de silicone

Matériau

Polyuréthane (base d'éther)

Spécifications techniques

Pression maximale d'utilisation : 140 PSI à 23 °C

La pression d'utilisation décroît en fonction de l'élévation de la température

Température d'utilisation : -40 à 70 °C

Dureté : 98 Shore A

Longueur maximale d'utilisation : 80% de la longueur totale



Tuyaux en spirale assemblés avec raccords

No de produit		Tuyau	Spirale	Longueur	Longueur	Raccords
ROUGE ●	BLEU ●	D.I. po	D.E po	totale pi	d'utilisation pi	(M) NPT
17.610	17.610.07	1/4	2.1	15	12	1/4
17.615	---	1/4	2.1	20	16	1/4
17.620	17.620.07	1/4	2.1	25	20	1/4
17.625	---	1/4	2.1	30	24	1/4
17.650	17.650.07	1/4	2.1	50	40	1/4
17.710	---	3/8	3.1	15	12	3/8
17.714	---	3/8	3.1	15	12	1/4
17.720	---	3/8	3.1	25	20	3/8
17.724	---	3/8	3.1	25	20	1/4
17.750	---	3/8	3.1	50	40	3/8
17.754	---	3/8	3.1	50	40	1/4



360°

Raccords pivotants
aux 2 extrémités

Raccords pivotants de remplacement

No de produit	Tuyau D.I. po	Raccords (M) NPT
17.044	1/4	1/4
17.064	3/8	1/4
17.066	3/8	3/8



Remplacement du raccord pivotant

1. Après avoir coupé le bout du tuyau d'équerre, insérer l'écrou fileté.

2. Pousser l'about à barbillon du raccord dans le tuyau jusqu'à ce qu'il s'appuie sur sa base filetée.

3. Glisser l'écrou sur le raccord et visser. Compléter l'installation en serrant l'écrou à l'aide de la clé appropriée.



Raccord pour réparation de tuyau 1/4 D.I.

No de produit	Tuyau D.I. po	Tuyau D.E. po
41.835	1/4	3/8



Remplacement du raccord

1. Après avoir coupé les deux bouts du tuyau d'équerre, insérer les écrous filetés.

2. Pousser les bouts à barbillon du raccord dans les deux bouts du tuyau jusqu'à ce qu'ils s'appuient sur leur base filetée.

3. Glisser chaque écrou sur le raccord et visser. Compléter l'installation en serrant les écrous à l'aide de la clé appropriée.



SPARKCOIL

TUYAU EN SPIRALE ANTI-ÉTINCELLES EN POLYURÉTHANE



- Excellent tuyau pour les ateliers de soudure et de meulage, le soudage robotisé, les usines de produits chimiques, les systèmes de lubrification, les systèmes de peinture et laboratoires
- Tube intérieur en polyuréthane recouvert d'une gaine ignifuge antimarquage en technopolymère conçue pour protéger des étincelles et des copeaux en métal chaud
- La gaine répond aux exigences UL94-V0 et possède d'excellentes propriétés isolantes
- Excellente résistance aux huiles, aux solvants, à la plupart des acides et solutions aqueuses, aux rayons ultraviolets, à l'ozone et à la chaleur
- Excellente résistance à l'abrasion
- Excellente résistance au pliage et mémoire rétractable
- S'étire aisément et se rétracte automatiquement
- Doté d'une extrémité droite de 4 pouces et 20 pouces facilitant la manipulation
- Raccord pivotant côté alimentation permettant une flexibilité directionnelle maximale
- Raccord non pivotant côté utilisation améliorant la résistance aux vibrations pour un raccordement sécuritaire
- Aucune présence de silicone

Matériaux

Tube intérieur : Polyuréthane

Gaine : Technopolymère ignifuge

Spécifications techniques

Pression maximale d'utilisation : 143 PSI à 23 °C

La pression d'utilisation décroît en fonction de l'élévation de la température

Température d'utilisation : -40 à 70 °C

Longueur maximale d'utilisation : 80 % de la longueur totale



Raccord pivotant
à l'extrémité
côté alimentation
seulement



Tuyau en spirale assemblé avec raccords

No de produit	Tuyau D.I. po	Spirale D.E. po	Longueur totale pi	Longueur d'utilisation pi	Raccords (M) NPT
19.620	1/4	2.3	25	20	1/4

TABLEAU DE RÉFÉRENCE POUR TUYAUX EN SPIRALE

DIAMÈTRE INTÉRIEUR REQUIS SELON LE TYPE D'OUTILS À AIR

Pour choisir le bon diamètre intérieur du tuyau en spirale, il est important de connaître la consommation de l'outil utilisé (débit en SCFM) et la longueur du tuyau (en pieds).

L'utilisation d'un tuyau plus petit que recommandé réduira de façon substantielle les performances de l'outil.



TYPE D'OUTILS	DÉBIT SCFM	LONGUEUR DU TUYAU EN SPIRALE (pi)					
		12.5'	15'	20'	25'	30'	50'
CLOUEUSES ET AGRAFFEUSES							
Cloueuse/agrafeuse (Grade 18)	2.5	1/4	1/4	1/4	1/4	1/4	1/4
Agrafeuse (Grade 22-18)	3.5	1/4	1/4	1/4	1/4	1/4	1/4
Cloueuse de finition	3.5	1/4	1/4	1/4	1/4	1/4	1/4
Cloueuse à toiture	6.0	3/8	3/8	3/8	3/8	3/8	3/8
Cloueuse de structure	11.0	3/8	3/8	3/8	3/8	3/8	3/8
Cloueuse industrielle	25.0	3/8	3/8	3/8	3/8	--	--
OUTILS À IMPACT							
Clé à rochet 1/4" miniature	12.5	5/16	5/16	5/16	3/8	3/8	3/8
Outil à impact 1/4"	14.0	5/16	5/16	3/8	3/8	3/8	3/8
Clé à rochet 3/8"	19.2	3/8	3/8	3/8	3/8	--	--
POLISSEUSE							
Ponceuse orbitale	16.6	5/16	3/8	3/8	3/8	3/8	--
SABLEUSES							
Sableuse	9.6	5/16	5/16	5/16	5/16	5/16	3/8
Meuleuse angulaire 4-1/2"	18.4	3/8	3/8	3/8	3/8	--	--
Sableuse à courroie 10 mm	18.9	3/8	3/8	3/8	3/8	--	--
PERCEUSE							
Perceuse pneumatique 3/8"	17.3	3/8	3/8	3/8	3/8	--	--
AUTRES OUTILS							
Riveteuse	4.0	1/4	1/4	1/4	1/4	1/4	1/4
Pistolet à graisser	8.0	5/16	5/16	5/16	5/16	5/16	5/16
Pistolet à calfeutrer	0.1	1/4	1/4	1/4	1/4	1/4	1/4
Pistolet à peinture HVLP	9.5	5/16	5/16	5/16	5/16	5/16	3/8
Tournevis	9.6	5/16	5/16	5/16	5/16	5/16	3/8
Pistolet décapeur au sable	12.0	5/16	5/16	5/16	3/8	3/8	3/8

DONNÉES EN FONCTION :

- D'une consommation d'air en continu à 100 PSIG
- D'une consommation moyenne (la consommation actuelle peut varier)
- De tuyaux neufs et non contaminés (eau, rouille, poussière)
- D'une perte de charge de 5 PSIG maximum

Tuyau en spirale D.I. po	SCFM obtenus à 100 PSI					
	Longueur du tuyau en spirale (pi)					
	12.5'	15'	20'	25'	30'	50'
1/4	≤ 9.4	≤ 8.5	≤ 7.3	≤ 6.5	≤ 5.9	≤ 4.5
5/16 (8 mm)	≤ 17.2	≤ 15.6	≤ 13.4	≤ 11.8	≤ 10.7	≤ 8.1
3/8	≤ 28.2	≤ 25.6	≤ 21.9	≤ 19.4	≤ 17.6	≤ 13.3

NOTES

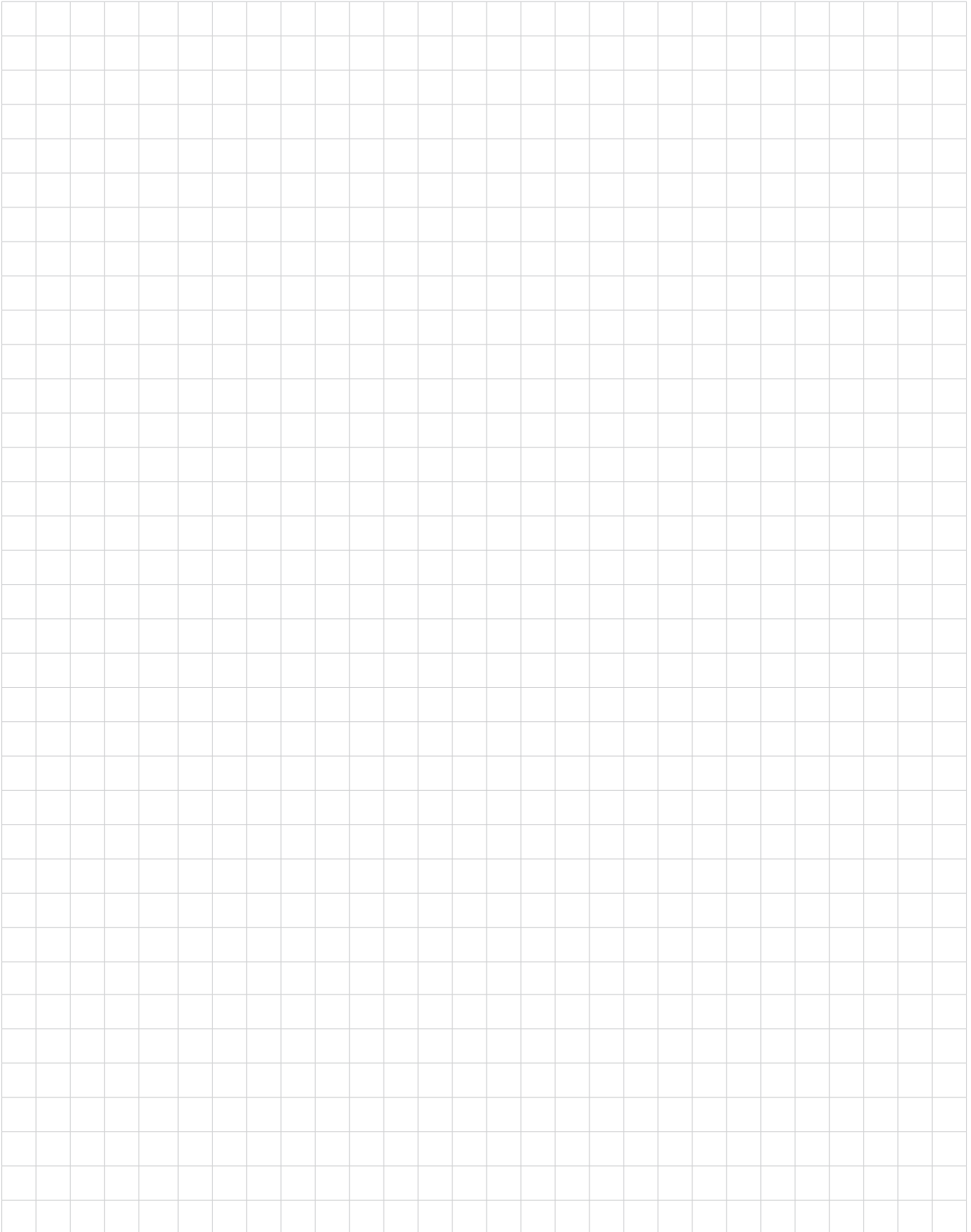

Raccords en laiton

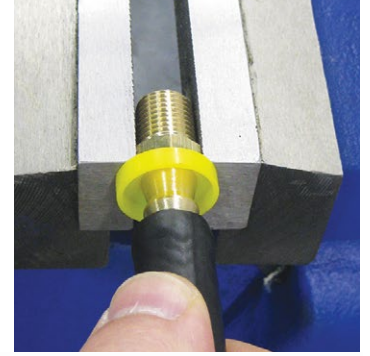

Group 3 • Series 41

TOPRING
Solutions en air comprimé

RACCORDS EN LAITON

- Conception monopièce anticorrosion
- Manufacturés selon les normes ANSI - ASME B1.20.1 pour les raccords NPT « National Pipe Taper »
- Manufacturés selon les normes ISO 228-1 pour les raccords BSPP et ISO 7-1 pour les BSPT
- Bonne résistance aux vibrations

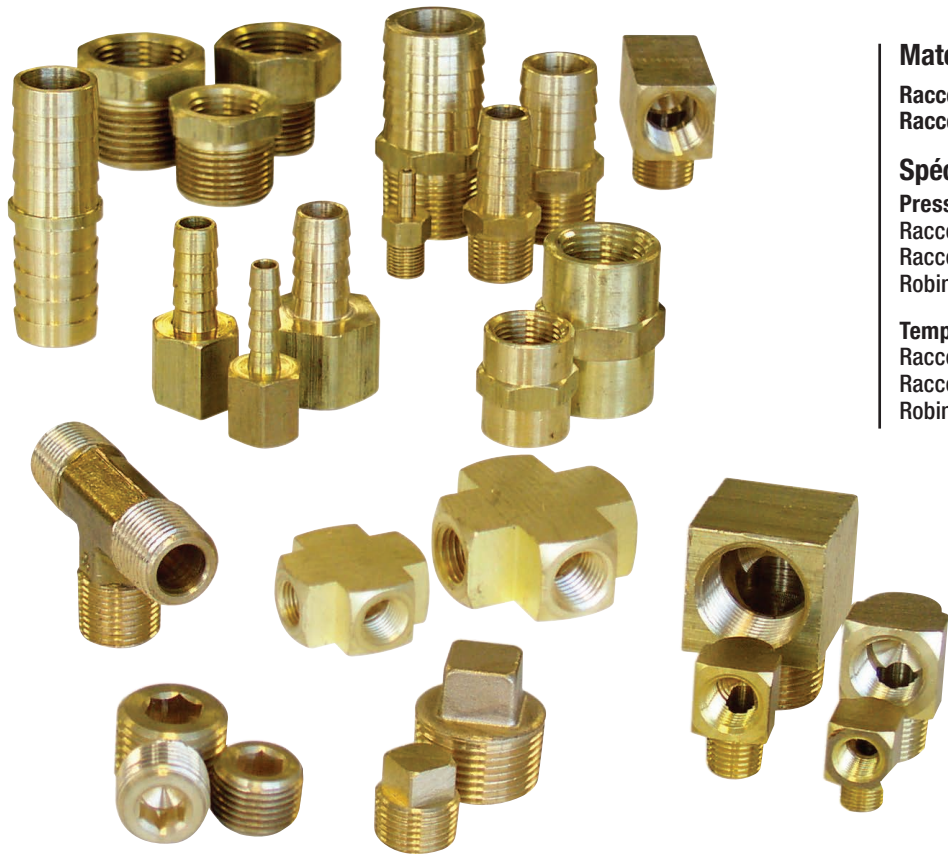

Matériaux

Raccords NPT : Laiton
Raccords métriques : Laiton nickelé

Spécifications techniques

Pression maximale d'utilisation :
Raccords filetés : 300 PSI
Raccords à barbillon : 150 PSI
Robinet de purge : 125 PSI

Température d'utilisation :
Raccords filetés : -54 à 121 °C
Raccords à barbillon : -40 à 71 °C
Robinet de purge : 2 à 71 °C

DIMENSIONS RÉELLES DES DIAMÈTRES DE FILETAGE (NPT)

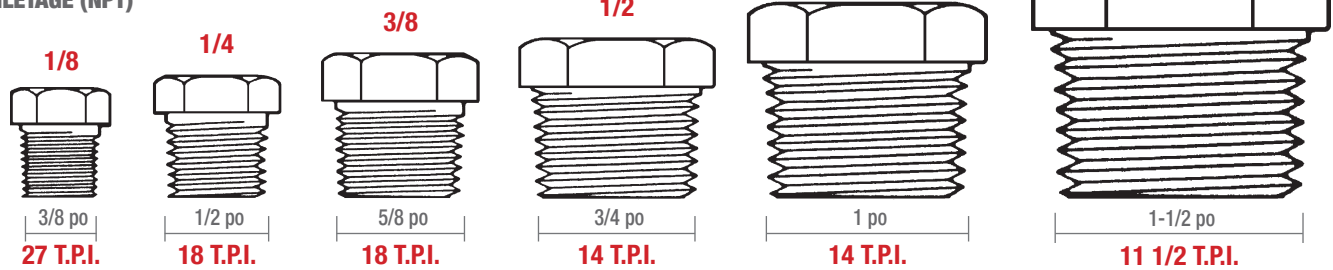

T.P.I. : FILETS PAR POUCE

DIMENSIONS EXTÉRIEURES RÉELLES DES DIAMÈTRES DE FILETAGE

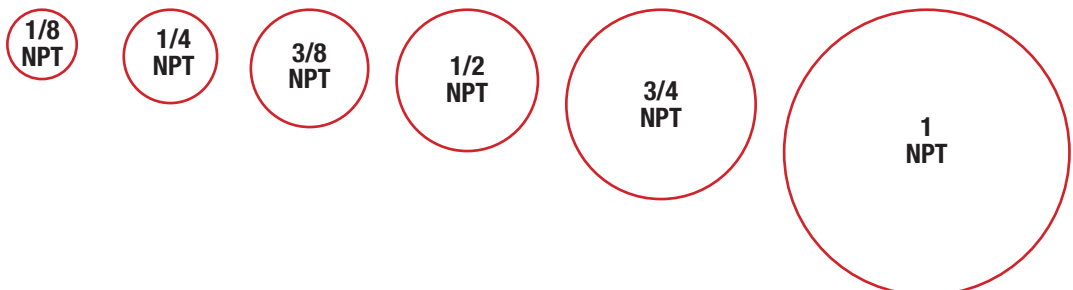



RACCORD MÂLE HEXAGONAL



No de produit	Filetage (M) NPT
41.100	1/8
41.105	1/4
41.115	3/8
41.125	1/2
41.130	3/4
41.135	1
41.127*	1-1/4
41.128*	1-1/2
41.129*	2

* En acier

RACCORD FEMELLE HEXAGONAL



No de produit	Filetage (F) NPT
41.190	1/8
41.195	1/4
41.200	3/8
41.205	1/2
41.208	3/4

RACCORD COURT



No de produit	Filetage (M) NPT
41.500	1/8
41.501	1/4
41.502	3/8
41.503	1/2
41.504	3/4
41.496	1
41.497	1-1/4
41.498	1-1/2
41.499	2

RACCORD DE RÉDUCTION

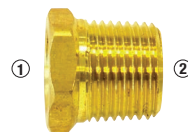

No de produit	Filetage (F) NPT ①	Filetage (M) NPT ②
41.170	1/8	1/4
41.172	1/8	3/8
41.175	1/4	3/8
41.178	1/8	1/2
41.180	1/4	1/2
41.183	1/4	3/4
41.185	3/8	1/2
41.186	1/2	3/4
41.187	3/4	1
41.189	1-1/2	2

RÉDUCTEUR MÂLE HEXAGONAL



No de produit	Filetage ① (M) NPT	Filetage ② (M) NPT
41.110	1/4	1/8
41.120	3/8	1/4
41.123	3/8	1/8
41.124	1/2	1/4
41.126	1/2	3/8
41.133	3/4	1/2

RÉDUCTEUR/ADAPTATEUR FEMELLE HEXAGONAL

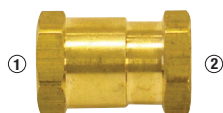

No de produit	Filetage ① (F) NPT	Filetage ② (F) NPT
41.193	1/4	1/8
41.198	3/8	1/8
41.202	3/8	1/4
41.203	1/2	1/4
41.204	1/2	3/8

RÉDUCTEUR/ADAPTATEUR MÂLE NPS/NPT



No de produit	Filetage ① (M) NPS	Filetage ② (M) NPT
41.854	1/4	1/8
41.855	1/4	1/4
41.857	3/8	1/4

ADAPTATEUR HEXAGONAL

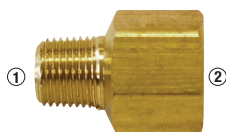

No de produit	Filetage ① (M) NPT	Filetage ② (F) NPT
41.137	1/8	1/8
41.140	1/8	1/4
41.143	1/8	3/8
41.145	1/4	1/4
41.150	1/4	3/8
41.153	1/4	1/2
41.155	3/8	3/8
41.160	3/8	1/2
41.165	1/2	1/2
41.168	1/2	3/4

RACCORD D'ANCRAGE

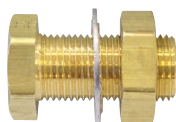

No de produit	Filetage (F) NPT	Filetage droit (M)
41.465	1/8	5/8 -18
41.466	1/4	3/4 -16
41.467	3/8	1 - 14
41.468	1/2	1-1/8 -14



JONCTION MÂLE EN «T»



No de produit	Filetage ① (F) NPT	Filetage ② (M) NPT
41.281	1/8	1/8
41.282	1/4	1/4
41.340	3/8	3/8

RACCORD EN «T»

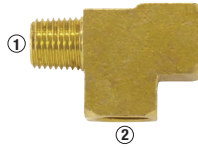

No de produit	Filetage ① (M) NPT	Filetage ② (F) NPT
41.283	1/8	1/8
41.284	1/4	1/4
41.342	3/8	3/8
41.343	1/2	1/2

RACCORD FEMELLE EN «T»

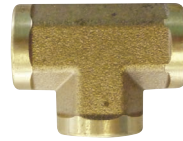

No de produit	Filetage (F) NPT
41.265	1/8
41.270	1/4
41.275	3/8
41.280	1/2
41.279	3/4

RACCORD MÂLE EN «T»

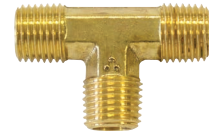

No de produit	Filetage (M) NPT
41.350	1/8
41.355	1/4
41.360	3/8
41.365	1/2

COUDE MÂLE 90°

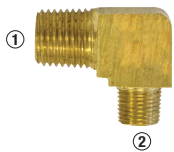

No de produit	Filetage ① (M) NPT	Filetage ② (M) NPT
41.305	1/8	1/8
41.310	1/4	1/8
41.315	1/4	1/4
41.320	3/8	1/4
41.325	3/8	3/8
41.335	1/2	1/2

COUDE FEMELLE 90°



No de produit	Filetage (F) NPT
41.245	1/8
41.250	1/4
41.255	3/8
41.260	1/2
41.262	3/4
41.263	1

COUDE MÂLE / FEMELLE 90°

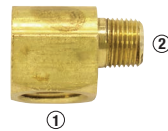

No de produit	Filetage ① (F) NPT	Filetage ② (M) NPT
41.230	1/8	1/8
41.233	1/4	1/8
41.235	1/4	1/4
41.240	3/8	3/8
41.242	1/2	1/2
41.243	3/4	3/4

COUDE MÂLE / FEMELLE 45°



No de produit	Filetage ① (M) NPT	Filetage ② (F) NPT
41.505	1/8	1/8
41.506	1/4	1/4
41.507	3/8	3/8
41.508	1/2	1/2

CROIX FEMELLE



No de produit	Filetage (F) NPT
41.285	1/8
41.290	1/4
41.295	3/8
41.300	1/2

ROBINET DE PURGE



No de produit	Filetage (M) NPT
41.792	1/8
41.794	1/4
41.796	3/8

RACCORD UNION FEMELLE (3 PIÈCES)



No de produit	Filetage (F) NPT
41.368	1/2
41.369	3/4
41.370	1
41.371	1-1/4
41.372	1-1/2
41.373	2



BOUCHON FILETÉ À CLÉ ALLEN



No de produit	Filetage (M) NPT
41.210	1/8
41.215	1/4
41.220	3/8
41.225	1/2

BOUCHON FILETÉ À TÊTE HEXAGONALE



No de produit	Filetage (M) NPT
41.226	1/8
41.227	1/4
41.228	3/8
41.229	1/2

BOUCHON



No de produit	Filetage (F) NPT
41.461	1/8
41.462	1/4
41.463	3/8
41.464	1/2

RACCORD FILETÉ LONG



No de produit	Filetage (M) NPT	Longueur po
41.400	1/8	1.5
41.401	1/8	2
41.402	1/8	2.5
41.403	1/8	3
41.404	1/8	3.5
41.405	1/8	4
41.406	1/4	1.5
41.407	1/4	2
41.408	1/4	2.5
41.409	1/4	3
41.410	1/4	3.5
41.411	1/4	4
41.412	3/8	1.5
41.413	3/8	2
41.414	3/8	2.5
41.415	3/8	3
41.416	3/8	3.5
41.418	1/2	1.5
41.419	1/2	2
41.420	1/2	2.5
41.421	1/2	3
41.422	1/2	3.5
41.426	3/4	3

BOUCHON FILETÉ À TÊTE FENDUE



No de produit	Filetage (M) NPT
41.450	1/8
41.455	1/4
41.460	3/8

BOUCHON FILETÉ À TÊTE CARRÉE



No de produit	Filetage (M) NPT
41.670	1/8
41.675	1/4
41.680	3/8
41.685	1/2
41.690	3/4
41.695	1

RACCORDS EN ACIER

CONNECTEUR AVEC RACCORD



No de produit	Filetage (M) NPT
41.704	1/2
41.705	3/4
41.706	1
41.707	1-1/2
41.708	2
41.709	2-1/2

RACCORD PIVOTANT



No de produit	Filetage (F-M) NPT
41.772	1/4
41.773	3/8
41.774	1/2
41.775	3/4
41.776	1
41.777	1-1/2
41.778	2

RACCORD EN «Y»

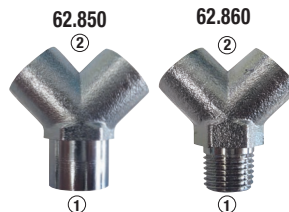

No de produit	Filetage ① NPT	Filetage ② NPT
62.850	1/4 (F)	1/4 (F)
62.860	1/4 (M)	1/4 (F)

RACCORDS EN ACIER INOXYDABLE

RACCORD DE RÉDUCTION

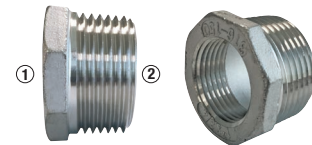

No de produit	Filetage ① (F) NPT	Filetage ② (M) NPT
41.390	3/4	1
41.391	1	1-1/4
41.392	1-1/4	1-1/2
41.393	1-1/2	2
41.394	2	2-1/2
41.395	2-1/2	3

RACCORDS EN LAITON NICKELÉ



RACCORD MÂLE HEXAGONAL BSPT



No de produit	Filetage ① (M) BSPT	Filetage ② (M) BSPT
41.021	1/8	1/8
41.022	1/4	1/4
41.023	3/8	3/8
41.024	1/2	1/2

RÉDUCTEUR MÂLE HEXAGONAL BSPT

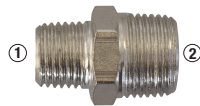

No de produit	Filetage ① (M) BSPT	Filetage ② (M) BSPT
41.025	1/8	1/4
41.028	1/4	3/8
41.029	3/8	1/2
41.030	1/2	3/4
41.031	3/4	1

RÉDUCTEUR FEMELLE HEXAGONAL BSPT



No de produit	Filetage ① (F) BSPT	Filetage ② (F) BSPT
41.062	1/4	3/8

RÉDUCTEUR/ADAPTATEUR MÂLE/FEMELLE BSPP/ BSPT

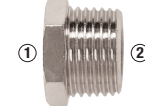

No de produit	Filetage ① (F) BSPP	Filetage ② (M) BSPT
41.038	1/8	1/4
41.040	1/4	3/8
41.041	3/8	1/2
41.042	1/4	1/2
41.043	1/2	3/4

RACCORD FEMELLE EN «T» BSPT

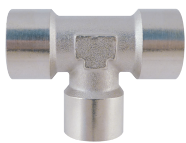

No de produit	Filetage (F) BSPP
41.086	1/8
41.087	1/4
41.088	3/8
41.089	1/2

COUDE FEMELLE BSPP 90°



No de produit	Filetage (F) BSPP
41.074	1/8
41.075	1/4
41.076	3/8
41.077	1/2

RACCORD FEMELLE HEXAGONAL BSPP



No de produit	Filetage (F) BSPP
41.056	1/8
41.057	1/4
41.058	3/8
41.059	1/2

COUDE MÂLE BSPT 90°



No de produit	Filetage (M) BSPT
41.080	1/8
41.081	1/4
41.082	3/8
41.083	1/2

RÉDUCTEUR/ADAPTATEUR HEXAGONAL BSPP/ BSPT



No de produit	Filetage ① (F) BSPP	Filetage ② (M) BSPT
41.046	1/4	1/8
41.050	3/8	1/4
41.053	1/2	3/8

BOUCHON FILETÉ (TÊTE HEXAGONALE)



No de produit	Filetage (M) BSPT	Filetage (M) BSPP
41.065	1/8	--
41.066	1/4	--
41.067	3/8	--
41.068	--	1/2
41.069	--	3/4
41.070	--	1
41.071	--	1-1/4
41.072	--	1-1/2
41.073	--	2

RÉDUCTEUR/ADAPTATEUR FILETÉ EN ALUMINIUM BSPT/BSPP

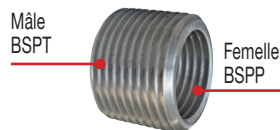

No de produit	Filetage (M) BSPT	Filetage (F) BSPP
41.887	3/4	1/2
41.889	1	1/2
41.890	1	3/4
41.892	1-1/4	1/2
41.893	1-1/4	3/4
41.895	1-1/2	1/2
41.897	1-1/2	1
41.899	2	1/2
41.900	2	3/4

ADAPTATEUR EN ALUMINIUM

MÂLE/FEMELLE NPT/BSPP

No de produit	Filetage ① (M) NPT	Filetage ② (F) BSPP
41.920	1/2	1/2
41.921	3/4	3/4



RACCORDS À BARBILLON EN LAITON



RACCORD MÂLE À BARBILLON



No de produit	Tuyau D.I. po	Filetage (M) NPT
41.546	1/8	1/8
41.547	3/16	1/8
41.548	1/4	1/8
41.550	1/4	1/4
41.554	1/4	3/8
41.560	5/16	1/4
41.561	5/16	3/8
41.562	5/16	1/2
41.565	3/8	1/8
41.570	3/8	1/4
41.580	3/8	3/8
41.584	3/8	1/2
41.586	1/2	1/4
41.590	1/2	3/8
41.600	1/2	1/2
41.603	1/2	3/4
41.556	5/8	3/8
41.557	5/8	1/2
41.558	5/8	3/4
41.604	3/4	1/2
41.605	3/4	3/4
41.606	1	3/4
41.607	1	1

RACCORD MÂLE PIVOTANT À BARBILLON

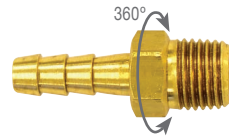

No de produit	Tuyau D.I. po	Filetage (M) NPT
41.552	1/4	1/4
41.572	3/8	1/4
41.582	3/8	3/8
41.602	1/2	1/2

RACCORD FEMELLE À BARBILLON



No de produit	Tuyau D.I. po	Filetage (F) NPT
41.609	1/4	1/8
41.610	1/4	1/4
41.620	5/16	1/4
41.630	3/8	1/4
41.640	3/8	3/8
41.650	1/2	3/8
41.660	1/2	1/2

RACCORD FEMELLE À BARBILLON (AVEC JOINT D'ÉTANCHÉITÉÉ)



No de produit	Tuyau D.I. po	Filetage (F) NPT
41.720	1/4	1/4
41.730	5/16	1/4
41.740	3/8	1/4
41.750	3/8	3/8
41.760	1/2	1/2

JOINT D'ACCOUPEMENT À BARBILLON



No de produit	Tuyau D.I. po
41.510	1/4
41.520	5/16
41.530	3/8
41.540	1/2
41.542	5/8
41.543	3/4

RACCORD FEMELLE À BARBILLON (2 PIÈCES)



No de produit	Tuyau D.I. po	Filetage* (F) NPS
41.843	1/4	1/8
41.844	1/4	1/4
41.845	1/4	3/8
41.846	5/16	1/4
41.847	3/8	1/4
41.848	3/8	3/8

* National Pipe Straight

ENSEMBLE DE RÉPARATION POUR TUYAU

Joint à barbillon avec colliers de serrage



No de produit	Tuyau D.I. po	Description
41.511C	1/4	1 x 41.510 Joint à barbillon 2 x 48.314 Colliers à 2 oreilles
41.531C	3/8	1 x 41.530 Joint à barbillon 2 x 48.320 Colliers à 2 oreilles

Barbillon mâle avec colliers de serrage



No de produit	Tuyau D.I. po	Description
41.514C	1/4	1 x 41.550 1/4 D.I. x 1/4 (M) Barbillon mâle 1 x 48.314 Collier à 2 oreilles
41.534C	3/8	1 x 41.570 3/8 D.I. x 1/4 (M) Barbillon mâle 1 x 48.320 Collier à 2 oreilles

ENSEMBLES ADAPTATEUR POUR PURGE D'EAU



Solution simple et sécuritaire pour évacuer l'eau résiduelle avec l'air comprimé afin d'éviter le bris des conduites d'eau exposées au gel.

Idéal pour l'hivernage des véhicules récréatifs (VR), bateaux, piscines, spas, etc. Facilite l'entretien annuel et le rangement des équipements saisonniers tels les tuyaux de jardin, pompes à eau, etc.

- Conception robuste pour une durée de vie prolongée
- Fonctionnement rapide et utilisation très intuitive
- Alternative écologique : nul besoin de produit antigel
- Tuyaux sans phtalate
- Tuyaux en technopolymère léger et ultra-flexible
- About mâle 1/4 INDUSTRIEL pour une connexion rapide au tuyau du compresseur
- Connecteur GHT pour tuyau de jardin ou robinet
- Robinet étanche dans les deux sens pour une connexion optimale



CONSEIL TECHNIQUE

Il est recommandé d'utiliser un compresseur muni d'un régulateur de pression pré réglée à 45 PSI (série 62) ou d'utiliser un ensemble comprenant un régulateur de pression pré réglé à 45 PSI afin de protéger les conduites d'eau et les composantes de la surpression.

ENSEMBLE AVEC TUYAU DE 5 PIEDS (1.5 M) X 3/8 D.I.

Comprend un tuyau ECOFLEX orange ou bleu de 1.5 mètre, un connecteur mâle en laiton, un robinet et un about 1/4 Industriel. Voir ensembles avec options au tableau.



AVEC TUYAU ECOFLEX ORANGE / 300 PSI

No de produit	Description
41.938	Ensemble avec connecteur mâle
41.938.01	Ensemble avec connecteur mâle et manomètre 0-60 PSI
41.939.01	Ensemble avec connecteur mâle, adaptateur mâle-femelle et manomètre 0-60 PSI

AVEC TUYAU ECOFLEX BLEU / 300 PSI

No de produit	Description
41.928.01	Ensemble avec connecteur mâle et manomètre 0-60 PSI
41.929.01	Ensemble avec connecteur mâle, adaptateur mâle-femelle et manomètre 0-60 PSI
41.944	Ensemble avec connecteur mâle et régulateur de pression SaveAir® pré réglée à 45 PSI
41.945	Ensemble avec connecteur mâle adaptateur mâle-femelle et régulateur de pression SaveAir® pré réglée à 45 PSI

ENSEMBLES COMPACTS AVEC TUYAU DE 12 POUCES (30 CM) X 3/8 D.I.

Comprend un tuyau Easyflex de 30 cm, un connecteur mâle ou femelle en laiton, un robinet, un about 1/4 Industriel. Voir ensembles avec options au tableau.



AVEC TUYAU EASYFLEX JAUNE / 300 PSI

No de produit	Description
41.940	Ensemble avec connecteur femelle
41.941	Ensemble avec connecteur mâle
41.942	Ensemble avec connecteur mâle et adaptateur mâle-femelle
41.936	Ensemble avec connecteur mâle et manomètre 0-60 PSI
41.937	Ensemble avec connecteur mâle, adaptateur mâle-femelle et manomètre 0-60 PSI
41.943	Ensemble avec connecteur mâle et régulateur de pression SaveAir® pré réglée à 45 PSI

COMPOSANTES DISPONIBLES SELON LES CHOIX D'ENSEMBLE

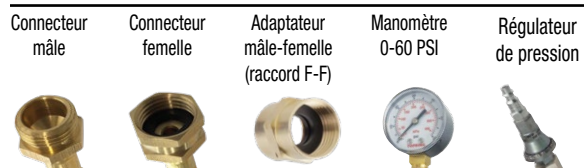

Visionnez la vidéo « Comment vidanger l'eau de la plomberie d'un VR » sur topring.com/Ressources/ Notre chaîne YouTube

RACCORDS EN LAITON À BARBILLON POUR TUYAUX « LOCK-ON »



- Les raccords à barbillon en laiton « Lock-On » simplifient les opérations de maintenance et de réparation sur les tuyaux de type « Lock-On »
- Nul besoin d'utiliser le taillage et le sertissage avec virole
- Les réparations s'accomplissent simplement en coupant le tuyau d'équerre et en insérant le raccord à barbillon



RACCORD MÂLE À BARBILLON

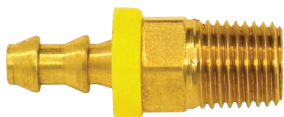

No de produit	Tuyau D.I. po	Filetage (M) NPT
41.860	1/4	1/8
41.861	1/4	1/4
41.877	1/4	3/8
41.862	3/8	1/4
41.863	3/8	3/8
41.864	3/8	1/2
41.865	1/2	1/4
41.866	1/2	3/8
41.867	1/2	1/2
41.868	5/8	1/2
41.870	3/4	1/2
41.869	3/4	3/4

RACCORD FEMELLE À BARBILLON

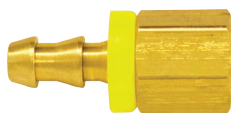

No de produit	Tuyau D.I. po	Filetage (F) NPT
41.871	1/4	1/4
41.872	3/8	1/4
41.873	3/8	3/8
41.874	1/2	3/8
41.875	1/2	1/2

JOINT D'ACCOUPEMENT À BARBILLON

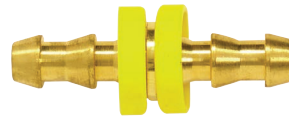

No de produit	Tuyau D.I. po
41.880	1/4
41.881	3/8
41.882	1/2
41.883	5/8
41.884	3/4

LE PROBLÈME



LA SOLUTION



LE PROBLÈME



LA SOLUTION



RACCORD FEMELLE PIVOTANT À BARBILLON

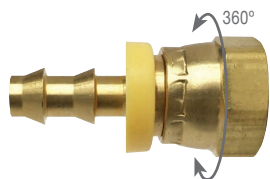

No de produit	Tuyau D.I. po	Filetage (F) NPT
41.715	1/4	1/4
41.717	1/2	1/2



MISE EN GARDE

Les raccords à barbillon doivent être utilisés uniquement avec des tuyaux de type « LOCK-ON ». Les raccords doivent être insérés complètement dans le tuyau pour être retenus de façon sécuritaire. Utiliser ces raccords avec un tuyau inapproprié peut occasionner des accidents.

Pour en savoir plus sur les tuyaux de type « LOCK-ON » voir les tuyaux à air **TOPFLEX** de la série 77

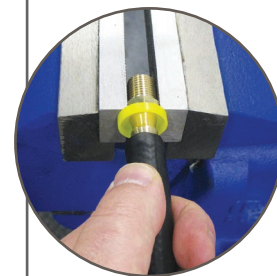

Pour installer un raccord « LOCK-ON », simplement couper le tuyau droit et insérer bien à fond le raccord dans le tuyau. Pour une connexion sécuritaire, l'insertion complète est requise.

RACCORDS EN LAITON RÉUTILISABLES POUR TUYAUX À AIR EN CAOUTCHOUC

- Rapidité et facilité de remplacer des raccords
- Éliminent le taillage et le sertissage
- Disponibles pour la plupart des dimensions de tuyaux

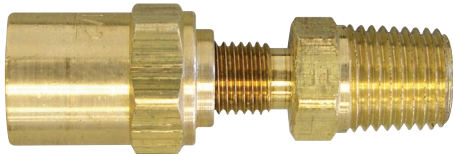

No de produit	Tube D.I. po	Tube D.E. po	Filetage (M) NPT
41.800	1/4	1/2	1/4
41.802	1/4	9/16	1/4
41.804	1/4	5/8	1/4
41.810	5/16	9/16	1/4
41.812	5/16	5/8	1/4
41.817	3/8	5/8	1/4
41.818	3/8	5/8	3/8
41.819	3/8	11/16	1/4
41.820	3/8	11/16	3/8
41.821	3/8	3/4	1/4
41.830	1/2	7/8	1/2



Spécification technique

Température d'utilisation : -40 à 107 °C

LE PROBLÈME



L'utilisation de raccords standards avec des colliers de serrage occasionne souvent la détérioration du tuyau.

LA SOLUTION



Les raccords réutilisables favorisent des connexions nettes et durables.



MISE EN GARDE

Les raccords réutilisables ne sont pas recommandés pour les tuyaux en thermoplastique.

INSTALLATION

1

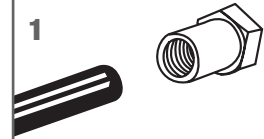

Simplement glisser et tourner la bague sur un bout de tuyau préalablement bien taillé. Aucun biseautage nécessaire.

2

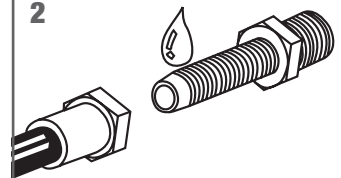

Appliquer une goutte ou deux d'huile sur le raccord avant d'insérer la bague.

3

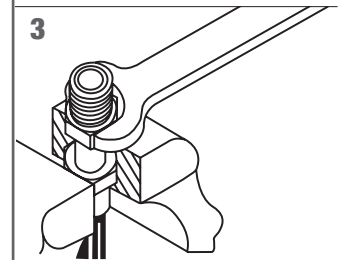

Visser le raccord dans la bague. Le tuyau prendra de l'expansion pour un ajustement parfait.

RACCORD EN LAITON RÉUTILISABLE POUR RÉPARATION DE TUYAU 1/4 D.I.

- Fiable, résiste au desserrage causé par les vibrations
- Plein débit
- S'adapte aux tuyaux 1/4 D.I. des séries 14, 17, 74 et 78

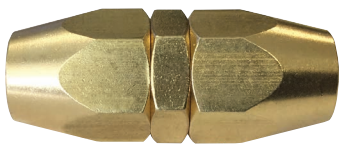

No de produit	Tuyau D.I. po	Tuyau D.E. po
41.835	1/4	3/8



INSTALLATION

1



Après avoir coupé les deux bouts du tuyau d'équerre, insérer les écrous filetés.

2

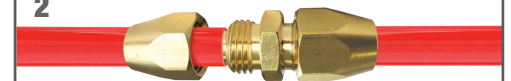

Pousser les bouts à barbillon du raccord dans les deux bouts du tuyau jusqu'à ce qu'ils s'appuient sur leur base fileté.

3



Glisser chaque écrou sur le raccord et visser. Compléter l'installation en serrant les écrous à l'aide de la clé appropriée.

RACCORDS EN LAITON POUR TUYAUX À EAU



- Raccords en laiton pour tuyaux à eau
- S'adaptent sur certains dévidoirs de la série 79 : SteelPro, SteelPro inox, Retracto et EzReel
- Pour la plupart des applications en milieu industriel ou en atelier

RACCORD MÂLE

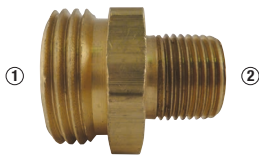

No de produit	Filetage ① (M) GHT	Filetage ② (M) NPT
41.211	3/4	3/8
41.212	3/4	1/2

RACCORD MÂLE PIVOTANT

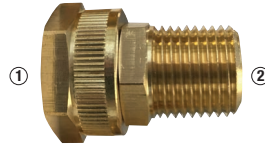

No de produit	Filetage ① (F) GHT	Filetage ② (M) NPT
41.207	3/4	3/8
41.209	3/4	1/2

RACCORD FEMELLE

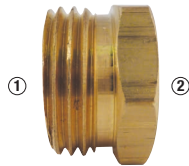

No de produit	Filetage ① (M) GHT	Filetage ② (F) NPT
41.216	3/4	3/8
41.217	3/4	1/2

RACCORD FEMELLE PIVOTANT



No de produit	Filetage ① (F) GHT	Filetage ② (F) NPT
41.201	3/4	1/2

RUBAN SCCELLANT EN PTFE

- Prévient les fuites d'air sur toutes les connexions filetées
- Sur une bobine distributrice en plastique
- Qualité industrielle

No de produit	Description
41.005	1 ruban scellant 12 mm x 12 m
41.005C	Carte avec 2 rubans scellant 12 mm x 12 m



ADHÉSIF SCCELLANT ANAÉROBIQUE

Cet adhésif à polymérisation anaérobie pour tubes ou tuyaux permet de réaliser des joints d'étanchéité liquide.

Les scellants de type anaérobie assurent un scellant immédiat à pression modérée et une étanchéité entre deux pièces métalliques filetées, tout en demeurant flexibles et élastiques.



- Prévient les fuites d'air sur toutes les connexions à filets métalliques
- Permet de combler des écarts entre les filets métalliques allant jusqu'à 0.30 mm
- Faible coefficient de friction assurant un assemblage et désassemblage facile
- Conçu pour tubes de diamètres inférieurs à 2 pouces
- Résistant aux chocs, vibrations et à la chaleur
- Durée de la polymérisation pour la manipulation de 20 à 40 minutes
- Durée de la polymérisation pour la fonctionnalité de 1 à 3 heures

Spécifications techniques

Pression maximale d'utilisation : 300 PSI

Température d'utilisation : -55 à 150 °C

Couleur : Blanc

No de produit	Format
41.013	50 ml
41.014	250 ml

NOTES

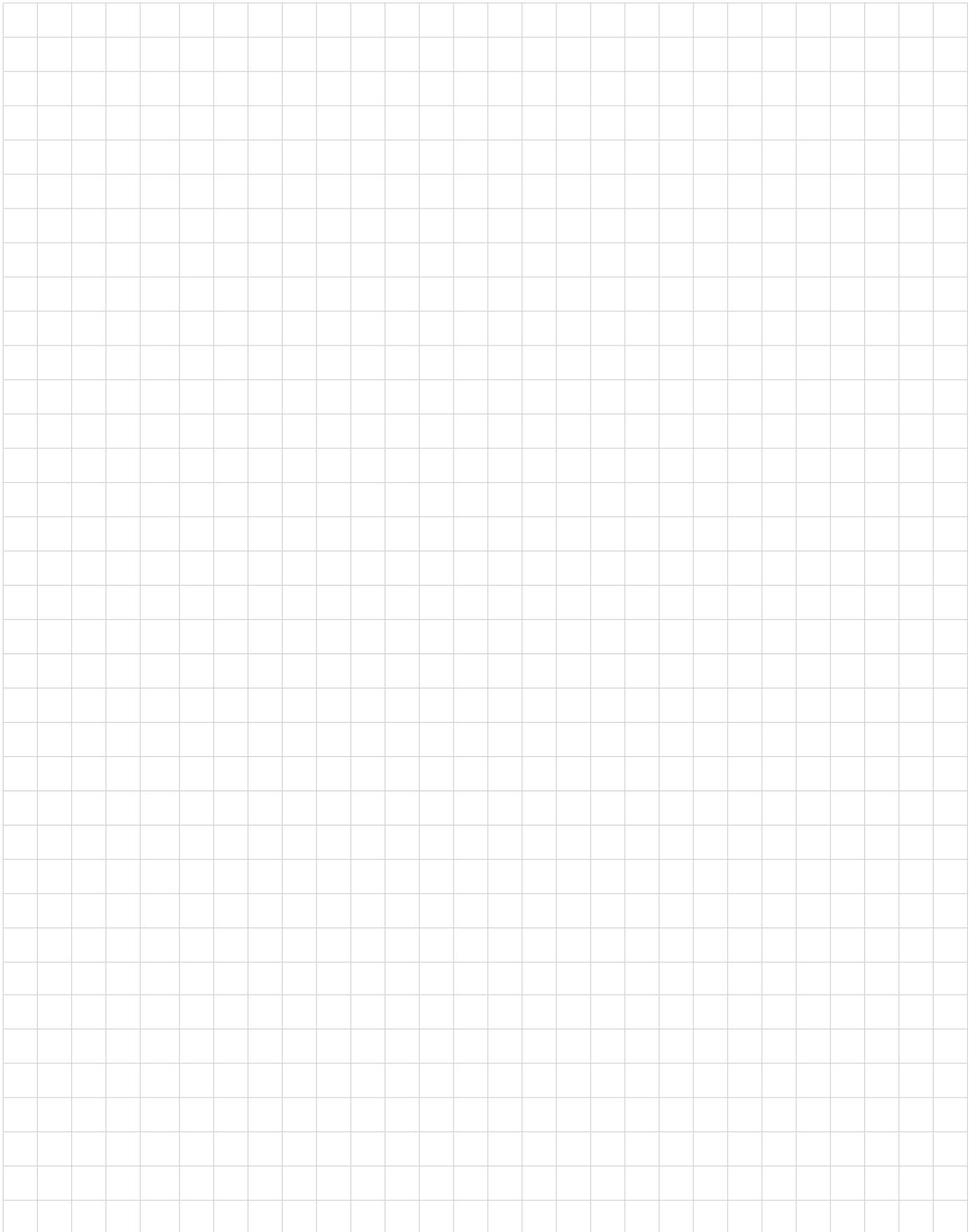

Raccords rapides



Groupe 3 • Séries 20-31

TOPRING
Solutions en air comprimé

PROFILS DES ABOUTS TOPRING

Série / Types de profil

INDUSTRIEL

ISO 6150-B (AA-A-59439)

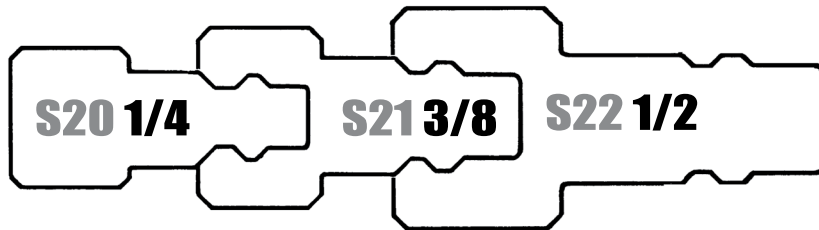

ARO 210



TRUFLATE

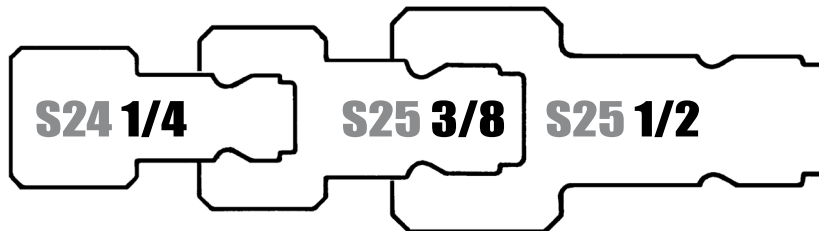

LINCOLN

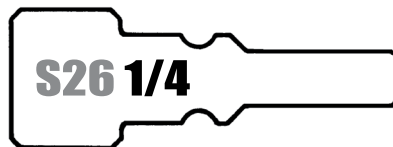

STÄUBLI
ISO 6150-C

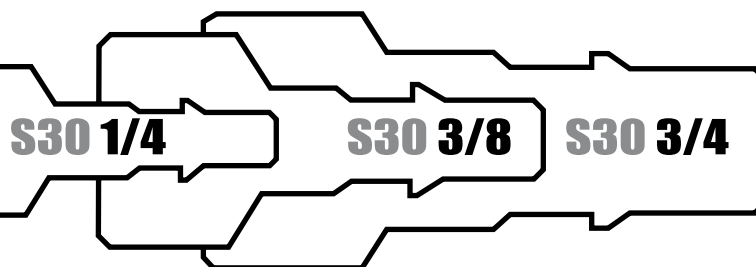

NITTO
STANDARD JAPONAIS



ULTRAFLO/MEGAFLO
STANDARD EUROPEEN

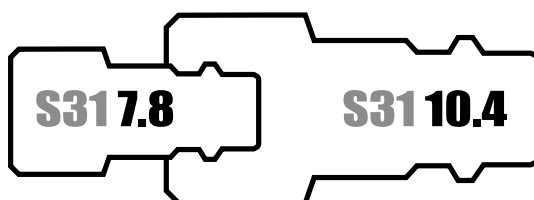

Gabarit pour identifier facilement les profils d'abouts et les filetages

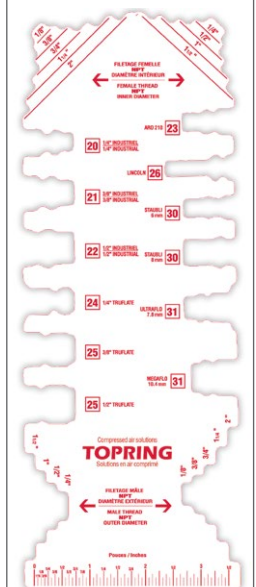

No de produit : 96.030

RACCORDS RAPIDES

COMMENT CHOISIR LE RACCORD IDÉAL ?

Points à considérer afin de choisir le raccord qui convient à l'application

PRÉVENTION DES ACCIDENTS

PRÉVENIR LES DANGEREUX COUPS DE FOUET

RACCORDS À DÉCONNEXION À PRESSION NULLE

Ces raccords préviennent les dangereux coups de fouet grâce à leur système de déconnexion en deux étapes. La première étape permet d'évacuer la pression en aval, alors que la deuxième libère l'about de façon complète et sécuritaire. La possibilité d'un coup de fouet est donc éliminée.



TOPQUIK S1 TOPQUIK ISOSAFE

RACCORDS À CONNEXION/DÉCONNEXION À PRESSION NULLE

Ces raccords permettent la connexion et la déconnexion à pression nulle permettant une connexion/déconnexion facile. L'about est connecté et sécurisé avant que l'alimentation en air ne puisse être ouverte, assurant une connexion sécuritaire et facile.

Lors de la déconnexion, la pression en aval est relâchée avant que l'about ne puisse être déconnecté, éliminant ainsi la possibilité du coup de fouet.



UNISAFE

PRÉVENIR LES DÉCONNEXIONS ACCIDENTELLES

RACCORDS AVEC DISPOSITIF DE GARDE

Ces raccords munis d'un dispositif de garde empêchent les déconnexions accidentelles lorsque les tuyaux traînent au sol.

Le dispositif de garde empêche la douille coulissante de relâcher l'about sous pression.



QUIKSILVER

MAXQUIK

PRESSON ET DÉBIT REQUIS POUR L'APPLICATION (PSI ET SCFM)

Les outils à air fonctionnent à des débits et pressions d'air variables (spécifiés par le fabricant). **TOPRING** offre un tableau de référence rapide des SCFM requis pour les outils fréquemment utilisés en page 271. Une fois le SCFM requis déterminé, on doit choisir un raccord rapide pouvant répondre à cette demande. Le tableau en page précédente résume les spécifications techniques de tous les raccords **TOPRING**.

À noter que le diamètre intérieur du tuyau à air utilisé peut être assorti à la grosseur du raccord (ex : tuyau D.I. 1/4, raccord 1/4). Toutefois il faut éviter les restrictions de pression et de volume d'air, tel qu'un tuyau de 1/2 D.I. avec un raccord 1/4.

Enfin, la pression d'utilisation maximale du raccord choisi doit être égale ou supérieure à la pression maximale du système d'air comprimé.



MISE EN GARDE

Une suppression risque de provoquer un bris soudain du raccord causant ainsi des blessures graves ou mortelles. Il est important de choisir le raccord qui convient le mieux à l'application et de respecter les données de pression d'utilisation suggérées par le fabricant.

CONSEIL TECHNIQUE

Consulter le tableau de référence des débits des outils à air dans la série S70 à 78 (tuyaux à air)

TABLEAU DE RÉFÉRENCE

Diamètre intérieur minimum requis d'un tuyau à air

TYPE D'OUTIL	DÉBIT SCFM	LONGUEUR DU TUYAU			
		50'	75'	100'	125'
CLASSIFICATION RAPIDE					
Coupeuse à disque	22	1/2	1/2	1/2	1/2
Appareil à effet de levage	15	1/4	1/4	1/4	1/4
Traverseuse à disque	45	3/8	1/2	1/2	1/2
Cloisonneur à disque	110	1/2	3/8	3/8	3/8
Coupeuse à disque	25	1/2	1/2	1/2	1/2
OUTILS À BRQS					
Clavette à pression	0,5	3/16	1/4	1/4	1/4
Clavette à pression L17	100	3/8	3/8	3/8	3/8
Clavette à pression L18	200	1/2	3/4	3/4	3/4
Clavette à pression L19	300	3/8	1/2	1/2	1/2
Marteau pneumatique	2,0	1/2	1/2	1/2	1/2
Clavette à pression L20	200	1/2	1/2	1/2	1/2
Clavette à pression L21	300	1/2	1/2	1/2	1/2
Clavette à pression L22	400	1/2	1/2	1/2	1/2
PERFORATEURS					
Perforateur à double	15	1/8	1/8	1/8	1/8
Perforateur à double	30	1/8	1/8	1/8	1/8
Perforateur à double	45	1/8	1/8	1/8	1/8
Perforateur à double	60	1/8	1/8	1/8	1/8
PERFORATEURS					
Perforateur à double	10	1/8	1/8	1/8	1/8
Perforateur à double	20	1/8	1/8	1/8	1/8
Perforateur à double	30	1/8	1/8	1/8	1/8
AUTRES OUTILS					
Boulonnerie	10	1/4	1/4	1/4	1/4
Clavette à pression	40	1/2	1/2	1/2	1/2
Clavette à pression	10	1/4	1/4	1/4	1/4
Clavette à pression	60	1/2	1/2	1/2	1/2
Perforateur à double	10	1/4	1/4	1/4	1/4
Perforateur à double	20	1/4	1/4	1/4	1/4

PROFIL D'ABOUT UTILISÉ

Le profil de l'about détermine le profil de raccord à utiliser.
La plupart des raccords sont associés à un profil d'about unique (à l'exception des raccords de profil «Universel» qui acceptent plusieurs profils d'about).

L'ouverture de l'about détermine la quantité d'air (SCFM). Les abouts ULTRAFLO S31 ont une ouverture de 7.8 mm et offrent des débits de 50 à 80 SCFM.

Consulter le
guide de référence
des profils d'about
en page 2

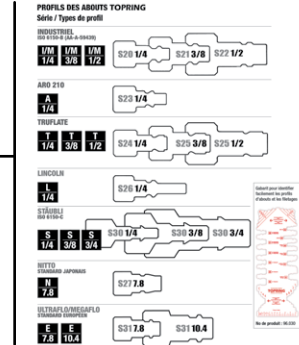

FRÉQUENCE DE CONNEXION/DÉCONNEXION

RACCORD AUTOMATIQUE OU MANUEL ?

Si l'on doit déconnecter le raccord plusieurs fois par jour, on optera pour un raccord à déconnexion automatique.
La connexion s'effectue simplement en insérant l'about dans le raccord sans avoir à actionner la douille coulissante manuellement (mais doit être activée pour la déconnexion). Pour utiliser le raccord manuel, il faut actionner la douille manuellement pour brancher ou débrancher l'about.

RACCORDS AUTOMATIQUES



RACCORDS MANUELS



CONDITIONS D'UTILISATION

De par leur construction, les raccords en acier offrent une plus grande résistance aux environnements sévères (présence d'éléments corrosifs). Ils ont également plus résistants aux applications où il y a des impacts fréquents et aux hautes pressions d'utilisation.

Les conditions ambiantes y compris l'humidité, l'eau, les produits chimiques et les polluants atmosphériques peuvent également causer une détérioration prématurée des raccords. Pour ce type d'environnement, on privilégie un raccord en acier inoxydable.



FLUIDES ET TEMPÉRATURES

Les matériaux du corps du raccord et du joint d'étanchéité doivent être compatibles avec les fluides présents et la température d'utilisation. Les limites des raccords ne doivent jamais être dépassées afin d'augmenter leur durée de vie.



SURFACES DÉLICATES À PROTÉGER

Dans certaines industries et applications spécifiques, le risque d'égratignures sur les produits finis n'est pas acceptable (carrosserie automobile, fabrication de meuble, etc.).

Les raccords avec protection protègent les surfaces délicates des égratignures de façon efficace.



TOPQUIK S1



TOPQUIK



TOPQUIK SC

ERGONOMIE POUR L'UTILISATEUR

Les raccords **TOPQUIK** sont très légers par rapport aux raccords en métal et ils offrent une meilleure ergonomie pour l'utilisateur.

Les abouts à angles variables offrent une meilleure maniabilité de l'outil et aident à réduire la fatigue au niveau du poignet (voir série 62).



TOPQUIK S1



TOPQUIK



62.360



62.332

PRÉCAUTION POUR AUGMENTER LA DURÉE DE VIE DU RACCORD

Un court tuyau amortisseur entre l'outil et le raccord isolera le raccord des vibrations et prolongera sa vie utile, tout en réduisant le danger du coup de fouet.

MISE EN GARDE

Les tuyaux amortisseurs sont fortement recommandés pour tous les outils à impact ou à fortes vibrations. Voir série 62 pour plus de détails.



U
1/4 **UNISAFE**
RACCORDS RAPIDES SÉCURITAIRES
PROFIL UNIVERSEL
(AUTOMATIQUE)

200
PSI

34
SCFM



- Conçus pour accepter les bouts de profil ULTRAFLO, 1/4 INDUSTRIEL, ARO 210, 1/4 TRUFLATE et LINCOLN
- Conçus pour laisser échapper la pression d'air avant la déconnexion du raccord pour diminuer les risques de blessures dues aux coups de fouet
- Douille de valve actionnée indépendamment de la douille de blocage. Lorsque la douille de valve est déplacée pour arrêter le débit d'air, elle laisse échapper la pression en aval
- Déconnexion et connexion faciles à pression nulle
- Raccordement automatique
- Mécanisme de verrouillage à six billes, répartissant également la charge, ce qui permet de contrer l'usure et d'assurer un excellent raccordement, tout en réduisant les torsions du tuyau
- Douille moletée offrant une meilleure prise
- Peuvent être utilisés comme valve d'isolement pour couper l'alimentation d'air comprimé

Matériaux

Corps : Acier nickelé

Douille : Acier nickelé

Soupape : Acier nickelé

Ressort de soupape : Acier plaqué zinc

Mécanisme de verrouillage :

Acier trempé et nickelé

Joints : Caoutchouc nitrile

Spécifications techniques

Pression maximale d'utilisation : 200 PSI

Température d'utilisation : -20 à 93°C

Débit d'air : 34 SCFM à 100 PSIG à l'entrée avec chute de pression de 10 PSIG

SOLUTION SÉCURITAIRE
AVEC UNE DÉCONNEXION
EN DEUX ÉTAPES

Glisser la grande douille
pour évacuer la pression
d'air en aval

1

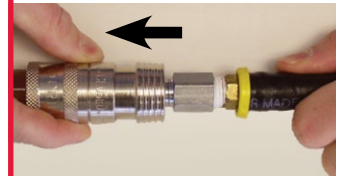

Glisser la petite douille
pour libérer l'about

2

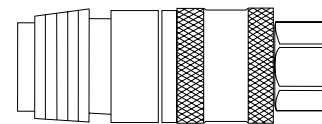
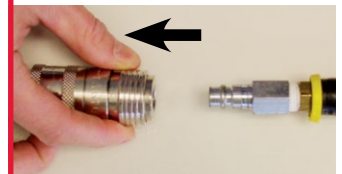

No de produit	Filetage femelle
20.448	1/4 (F) NPT

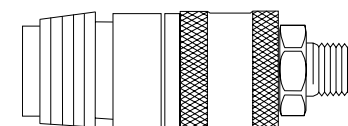

No de produit	Filetage mâle
20.648	1/4 (M) NPT

U
1/4 **UNIQUIK**
RACCORDS RAPIDES
PROFIL UNIVERSEL
(AUTOMATIQUE)

- Conçus pour accepter les bouts de profil 1/4 INDUSTRIEL, 1/4 TRUFLATE et ARO 210
- Raccordement automatique
- Dispositif de garde pour éviter les déconnexions accidentelles
- Douille moletée offrant une meilleure prise
- Mécanisme de verrouillage à billes, assurant un raccordement efficace et sécuritaire

150
PSI **35**
SCFM

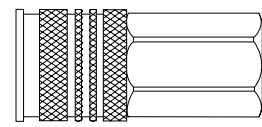

Laiton	Filetage femelle
No de produit	
20.440	1/4 (F) NPT
20.460	3/8 (F) NPT

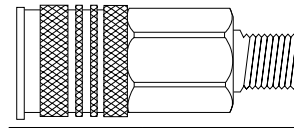

Laiton	Filetage mâle
No de produit	
20.640	1/4 (M) NPT
20.660	3/8 (M) NPT

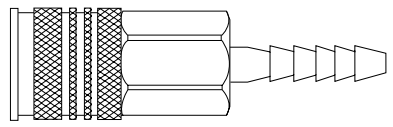

Laiton	À barbillon
No de produit	
20.740	1/4 D. I.
20.760	3/8 D. I.



Laiton

Matériaux

- Corps :** Laiton / Laiton nickelé (20.442 et 20.642)
Douille : Acier plaqué zinc / Acier nickelé (20.442 et 20.642)
Soupape : Zinc plaqué laiton
Ressort de soupape : Acier inoxydable
Mécanisme de verrouillage : Acier nickelé
Joints : Caoutchouc nitrile

Spécifications techniques

- Pression maximale d'utilisation :** 150 PSI
Température d'utilisation : -40 à 71 °C
Débit d'air : 35 SCFM à 100 PSIG à l'entrée avec chute de pression de 10 PSIG



Laiton nickelé

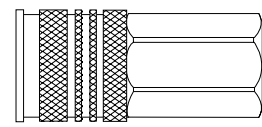

Laiton nickelé	Filetage femelle
No de produit	
20.442	1/4 (F) NPT

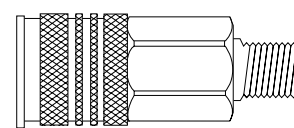

Laiton nickelé	Filetage mâle
No de produit	
20.642	1/4 (M) NPT

U
1/4 **UNIQUIK**
RACCORD RAPIDE PIVOTANT
PROFIL UNIVERSEL
(AUTOMATIQUE)

- Accepte les bouts de type 1/4 INDUSTRIEL et 1/4 TRUFLATE
- Raccordement automatique
- Pivote sur 360 ° et se positionne dans un angle de 30 °
- Mécanisme de verrouillage à billes
- Dispositif de garde prévenant les débranchements accidentels
- Douille moletée offrant une meilleure prise

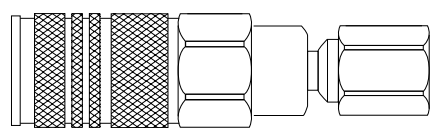

Laiton	Filetage femelle
No de produit	
20.412C	1/4 (F) NPT

U
1/4

UNIMAX
RACCORDS RAPIDES
PROFIL UNIVERSEL
(AUTOMATIQUE)

200
PSI

37
SCFM

- Conçus pour accepter les bouts de profil ULTRAFLO, 1/4 INDUSTRIEL, ARO 210, 1/4 TRUFLATE et LINCOLN
- Mécanisme de verrouillage à six billes, répartissant également la charge pour une durée d'utilisation exceptionnelle
- Raccordement automatique
- Dispositif de garde pour éviter les déconnexions accidentelles
- Douille moletée offrant une meilleure prise

Matériaux

Corps : Acier nickelé

Douille : Acier nickelé

Soupape : Acier nickelé

Ressort de soupape : Acier plaqué zinc

Mécanisme de verrouillage : Acier trempé et nickelé

Joints : Caoutchouc nitrile

Spécifications techniques

Pression maximale d'utilisation : 200 PSI

Température d'utilisation : -40 à 100 °C

Débit d'air : 37 SCFM à 100 PSIG à l'entrée
avec chute de pression de 10 PSIG

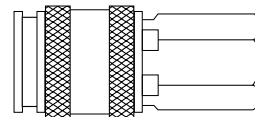

No de produit	Filetage femelle
20.441	1/4 (F) NPT

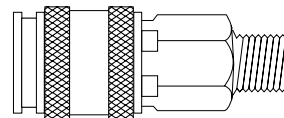

No de produit	Filetage mâle
20.641	1/4 (M) NPT

I/M 1/4 ABOUTS PROFIL INDUSTRIEL

- Compatibles avec les raccords de profil 1/4 INDUSTRIEL
- Répondent aux normes des standards ISO 6150 B-12 et A-A59439
- Acier plaqué zinc ou acier inoxydable 304 pour une plus grande durabilité
- Résistants à la corrosion
- Fabriqués selon de hauts standards de qualité afin de garantir la compatibilité
- Filetage avec enduit scellant pour assurer une meilleure étanchéité (20.246 et 20.248)

ABOUTS À ANGLE VARIABLE 30°
1/4 INDUSTRIEL

Les abouts à angle variable sont conçus pour permettre une rotation de 360° et un angle allant jusqu'à 30° pour une meilleure ergonomie (voir 62.360 • série 62)

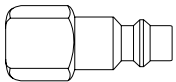

Acier plaqué zinc No de produit	Filetage femelle
20.122	1/8 (F) NPT
20.142	1/4 (F) NPT
20.162	3/8 (F) NPT

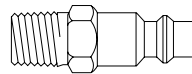

Acier plaqué zinc No de produit	Filetage mâle
20.222	1/8 (M) NPT
20.242	1/4 (M) NPT
20.262	3/8 (M) NPT

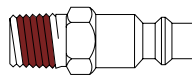

Acier plaqué zinc avec enduit scellant No de produit	Filetage mâle
20.248	1/4 (M) NPT

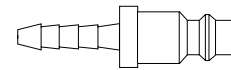

Acier plaqué zinc No de produit	À barbillon
20.342	1/4 D.I.
20.362	3/8 D.I.

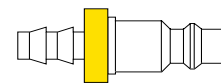

Acier plaqué zinc No de produit	À barbillon (Lock-On)
20.365	3/8 D.I.

ABOUTS EN ACIER INOXYDABLE IDÉAL POUR ENVIRONNEMENTS CORROSIFS

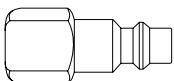

Acier inoxydable No de produit	Filetage femelle
20.146	1/4 (F) NPT

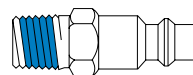

Acier inoxydable avec enduit scellant No de produit	Filetage mâle
20.246	1/4 (M) NPT

I/M 1/4 TOPQUIK S1 RACCORDS RAPIDES SÉCURITAIRES PROFIL INDUSTRIEL (AUTOMATIQUE)

**174
PSI**
**34
SCFM**

- Conçus pour accepter les abouts de profil 1/4 INDUSTRIEL (A-A59439)
- Déconnexion sécuritaire en une seule pression prévenant la possibilité des dangereux coups de fouet
- Pression en aval automatiquement évacuée facilitant une déconnexion à pression nulle
- Répondent aux normes de sécurité ISO 4414
- Certification ATEX classification 1 et 2 (gaz) et classification 21 et 22 (poussière)
- Corps sans silicone pour prévenir le risque de contamination de l'air comprimé lors de l'application de peinture ou de vernis
- Douille protégeant les surfaces délicates des risques d'égratignures
- Résistants à l'abrasion, aux vibrations, à la corrosion, aux impacts et à l'écrasement
- Conception complètement étanche réduisant les coûts énergétiques
- Corps orientable permettant une installation rapide et un positionnement optimal
- Mécanisme de verrouillage à billes

Matériaux

Corps : Composite en polyester ou en acier inoxydable / antistatique / conforme aux directives ATEX

Mécanisme de verrouillage : Acier inoxydable avec traitement anticorrosion

Autres composants du raccord : Acier ou aluminium / traitement anticorrosion / conforme aux directives RoHS

Joints : Caoutchouc nitrile

Bouton : Composite en polyester

Spécifications techniques

Pression maximale d'utilisation : 174 PSI

Température d'utilisation : -15 à 70°C

Débit d'air : 34 SCFM à 100 PSIG à l'entrée avec chute de pression de 10 PSIG

DÉCONNEXION SÉCURITAIRE EN UNE SEULE PRESSION

Avec une simple pression sur le bouton, l'about est déconnecté, mais maintenu dans le raccord



L'about peut être retiré en toute sécurité

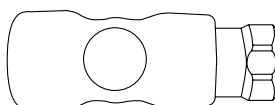

No de produit	Filetage femelle
20.415	1/4 (F) NPT
20.435	3/8 (F) NPT
20.475	1/2 (F) NPT

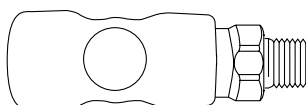

No de produit	Filetage mâle
20.615	1/4 (M) NPT
20.635	3/8 (M) NPT
20.675	1/2 (M) NPT

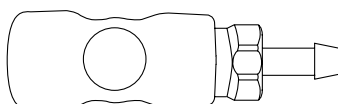

No de produit	À barbillon
20.715	1/4 D.I.
20.735	3/8 D.I.

ENSEMBLE DISTRIBUTEUR 2 SORTIES AVEC RACCORDS TOPQUIK S1 ET PURGEUR

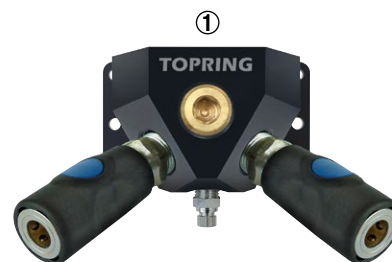

No de produit	Description	Entrée ①
20.705	2 x 20.675 • raccord 1/2 (M) NPT 1 x 47.611 • distributeur double	1/2 (F) NPT

I/M 1/4 TOPQUIK SC RACCORDS RAPIDES SÉCURITAIRES PROFIL INDUSTRIEL (MANUEL)

360
PSI

38
SCFM



- Conçus pour accepter les bouts de profil 1/4 INDUSTRIEL (A-A-59439)
- Préviennent les dangereux coups de fouet par une déconnexion en deux étapes
- Répondent aux normes de sécurité ISO 4414
- Plein débit : les outils fonctionnent à leur performance maximale sans avoir à augmenter la pression à l'entrée
- Pression nulle
 - Connexion facile, car aucune force inverse exercée par la pression
 - Déconnexion sécuritaire, car la pression en aval est automatiquement évacuée
- Déconnexion silencieuse limitant la pollution sonore
- Fini résistant à l'abrasion

Matériaux

Pièce noire : Acier trempé
Douille : Zinc moulé, nickelé
Corps : Acier nickelé
Cylindre : Acier trempé, nickelé
Ressort de soupape : Acier inoxydable
Joint : Caoutchouc nitrile
Autres composants du raccord : Revêtement en caoutchouc

Spécifications techniques

Pression maximale d'utilisation : 360 PSI
Pression maximale de connexion/déconnexion : 217 PSI
Température d'utilisation : -20 à 100°C
Débit d'air : 38 SCFM à 100 PSIG à l'entrée avec chute de pression de 10 PSIG

SOLUTION SÉCURITAIRE AVEC UNE DÉCONNEXION EN DEUX ÉTAPES

CONNEXION
 Insérer l'about dans le raccord et pivoter approximativement à 90° jusqu'à ce que l'anneau orange s'engage dans la rainure

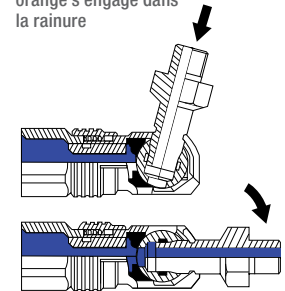

La pression s'enclenche

DÉCONNEXION
 Repousser l'anneau orange pour repositionner l'about en ligne droite afin de le retirer

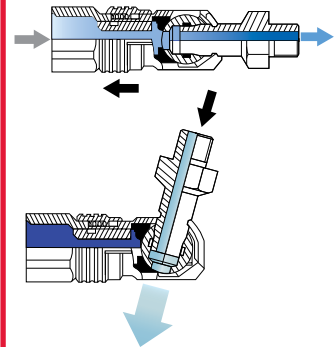

Afin d'éviter que le tuyau se déconnecte dangereusement, l'about doit être retenu à la main jusqu'à ce que le tuyau soit complètement ventilé



Abouts compatibles en début de série 20

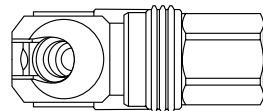

No de produit	Filetage femelle
20.847	1/4 (F) NPT
20.867	3/8 (F) NPT
20.887	1/2 (F) NPT

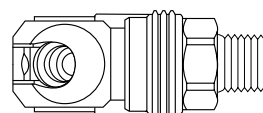

No de produit	Filetage mâle
20.947	1/4 (M) NPT
20.967	3/8 (M) NPT
20.987	1/2 (M) NPT

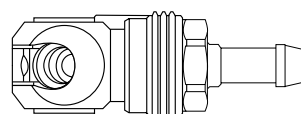

No de produit	À barbillon
20.547	1/4 D.I.
20.557	5/16 D.I.
20.567	3/8 D.I.

I/M
1/4 **TOPQUIK**
RACCORDS RAPIDES SÉCURITAIRES
PROFIL INDUSTRIEL
(AUTOMATIQUE)



- Conçus pour accepter les bouts de profil 1/4 INDUSTRIEL (A-A-59439)
- Raccordement automatique
- Préviennent la possibilité des dangereux coups de fouet par une déconnexion en deux étapes
- Résistants aux chocs et aux rudes traitements, pour une durée d'utilisation exceptionnelle
- La douille en composite protège les surfaces délicates des égratignures
- Corps sans silicone pour éviter le risque de contamination de l'air comprimé lors de l'application de peinture ou de vernis
- Grâce à leur légèreté, ils sont ergonomiques et sécuritaire
- Quand la douille est déplacée, la pression d'air est coupée et automatiquement éliminée en aval - les déconnexions sont faciles à exécuter à pression nulle
- Répondent aux normes de sécurité ISO 4414
- Le niveau de son lors de la déconnexion est de seulement 80 dB
- Étanches et fiables

Matériaux

Corps : Composite

Écrou de blocage : Laiton nickelé

Joints : Caoutchouc nitrile

Spécifications techniques

Pression maximale d'utilisation : 225 PSI

Température d'utilisation : -15 à 70°C

Débit d'air : 36 SCFM à 100 PSIG à l'entrée avec chute de pression de 10 PSIG

SOLUTION SÉCURITAIRE AVEC UNE DÉCONNEXION EN DEUX ÉTAPES

Retirer la douille pour évacuer la pression d'air en aval

L'about est déconnecté, mais maintenu dans le raccord



Pousser la douille dans la direction opposée

L'about est libéré de façon complète

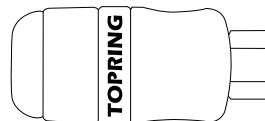

No de produit	Filetage femelle
20.449	1/4 (F) NPT
20.469	3/8 (F) NPT

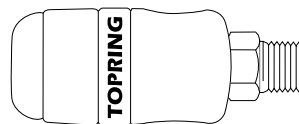

No de produit	Filetage mâle
20.649	1/4 (M) NPT
20.669	3/8 (M) NPT

I/M 1/4 QUIKSILVER RACCORDS RAPIDES PROFIL INDUSTRIEL (AUTOMATIQUE)

362
PSI

44
SCFM

- Conçus pour accepter les bouts de profil 1/4 INDUSTRIEL (A-A-59439)
- Très grande performance et résistance à la corrosion
- Excellent débit d'air avec faible chute de pression
- Dispositif de garde prévenant les déconnexions accidentelles
- Raccordement automatique efficace et sécuritaire avec mécanisme de verrouillage à billes
- Raccordement facile, même sous pression
- Douille moletée offrant une meilleure prise

Matériaux

Corps : Acier plaqué zinc
Dispositif de garde : Acier plaqué zinc
Soupape : Acétal
Douille : Acier plaqué zinc
Ressort de soupape : Acier inoxydable
Mécanisme de verrouillage : Acier inoxydable 420
Joints : Caoutchouc nitrile

Spécifications techniques

Pression maximale d'utilisation : 362 PSI
Température d'utilisation : -20 à 60°C
Débit d'air : 44 SCFM à 100 PSIG à l'entrée avec chute de pression de 10 PSIG

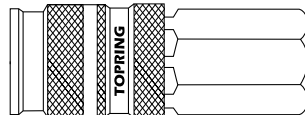

No de produit	Filetage femelle
20.446	1/4 (F) NPT
20.466	3/8 (F) NPT
20.486	1/2 (F) NPT

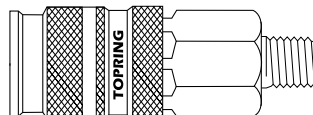

No de produit	Filetage mâle
20.646	1/4 (M) NPT
20.666	3/8 (M) NPT
20.686	1/2 (M) NPT

ENSEMBLE DISTRIBUTEUR 2 SORTIES AVEC RACCORDS QUIKSILVER ET PURGEUR



No de produit	Description	Entrée ①
20.709	2 x 20.686 • raccord 1/2 (M) NPT 1 x 47.611 • distributeur double	1/2 (F) NPT

I/M
1/4 **QUIKSILVER 2**
RACCORDS RAPIDES
PROFIL INDUSTRIEL
(AUTOMATIQUE)

362
PSI

44
SCFM

- Conçus pour accepter les bouts de profil 1/4 INDUSTRIEL (A-A-59439)
- Design compact
- Raccordement automatique efficace et facile, même sous pression, grâce au mécanisme de verrouillage à billes
- Excellent débit d'air avec faible chute de pression
- Très grande performance et résistance à la corrosion
- Dispositif de garde prévenant les déconnexions accidentelles
- Douille moletée offrant une meilleure prise

Matériaux

Corps : Acier plaqué zinc
Dispositif de garde : Acier plaqué zinc
Soupape : Acétal
Douille : Acier plaqué zinc
Ressort de soupape : Acier inoxydable
Mécanisme de verrouillage : Acier trempé
Joint : Caoutchouc nitrile

Spécifications techniques

Pression maximale d'utilisation : 362 PSI
Température d'utilisation : -20 à 60°C
Débit d'air : 44 SCFM à 100 PSIG à l'entrée avec chute de pression de 10 PSIG



No de produit	Filetage femelle
20.416	1/4 (F) NPT
20.436	3/8 (F) NPT
20.476	1/2 (F) NPT

No de produit	Filetage mâle
20.616	1/4 (M) NPT
20.636	3/8 (M) NPT
20.676	1/2 (M) NPT

ENSEMBLE DISTRIBUTEUR 2 SORTIES AVEC RACCORDS QUIKSILVER 2 ET PURGEUR



No de produit	Description	Entrée ①
20.725	2 x 20.676 • raccord 1/2 (M) NPT 1 x 47.611 • distributeur double	1/2 (F) NPT

I/M 1/4 **AUTOMAX** RACCORDS RAPIDES PROFIL INDUSTRIEL (AUTOMATIQUE)

250
PSI

37
SCFM

- Conçus pour accepter les abouts de profil 1/4 INDUSTRIEL (A-A-59439)
- Raccordement automatique
- Raccordement efficace et sécuritaire avec mécanisme de verrouillage à chevilles

Matériaux

Corps : Laiton
Écrou de blocage : Acier plaqué zinc
Douille : Acier plaqué zinc
Ressort de soupape : Acier inoxydable
Soupape : Laiton
Mécanisme de verrouillage : Acier trempé plaqué zinc
Joint : Caoutchouc nitrile

Spécifications techniques

Pression maximale d'utilisation : 250 PSI
Température d'utilisation : -40 à 107 °C
Débit d'air : 37 SCFM à 100 PSIG à l'entrée avec chute de pression de 10 PSIG

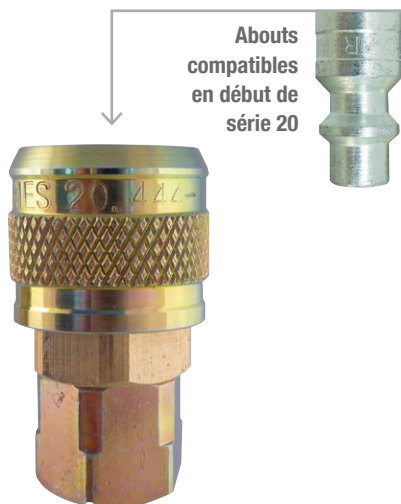

Abouts compatibles en début de série 20

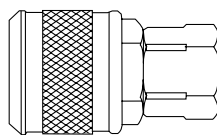

No de produit	Filetage femelle
20.444	1/4 (F) NPT
20.464	3/8 (F) NPT

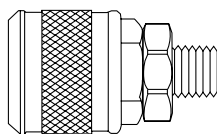

No de produit	Filetage mâle
20.644	1/4 (M) NPT
20.664	3/8 (M) NPT

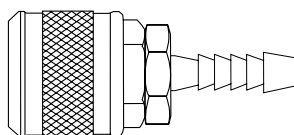

No de produit	À barbillon
20.744	1/4 D.I.
20.764	3/8 D.I.

I/M
1/4
MAXQUIK PLUS
RACCORDS RAPIDES
PROFIL INDUSTRIEL
(MANUEL)

250
PSI

37
SCFM

- Conçus pour accepter les abouts de profil 1/4 INDUSTRIEL (A-A-59439)
- Robustes et fiables
- Mécanisme de verrouillage à billes
- Douille actionnée manuellement pour connecter ou déconnecter l'about
- Idéal pour les environnements corrosifs (20.846 et 20.946)

Matériaux

Corps : Laiton
Acier inoxydable 304 (20.846 et 20.946)

Douille : Acier nickelé
Acier inoxydable (20.846 et 20.946)

Souape : Acier plaqué zinc
Laiton nickelé (20.846 et 20.946)

Mécanisme de verrouillage : Acier inoxydable

Souape de ressort : Acier inoxydable

Joints : Caoutchouc nitrile

Spécifications techniques

Pression maximale d'utilisation : 250 PSI

Température d'utilisation : -40 à 107°C

Débit d'air : 37 SCFM à 100 PSIG à l'entrée avec chute de pression de 10 PSIG

RACCORDS EN LAITON



Abouts compatibles en début de série 20



Laiton

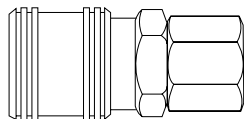

Laiton	Filetage femelle
No de produit	
20.844	1/4 (F) NPT

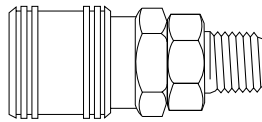

Laiton	Filetage mâle
No de produit	
20.944	1/4 (M) NPT

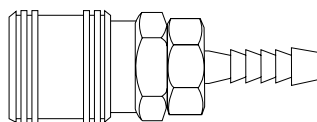

Laiton	À barbillon
No de produit	
20.564	3/8 D.I.

RACCORDS EN ACIER INOXYDABLE



Abouts compatibles en acier inoxydable en début de série 20



Acier inoxydable 304

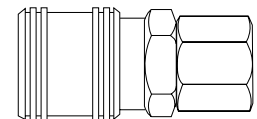

Acier inoxydable	Filetage femelle
No de produit	
20.846	1/4 (F) NPT

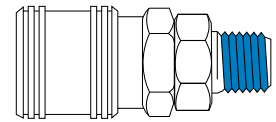

Acier inoxydable avec enduit scellant	Filetage mâle
No de produit	
20.946	1/4 (M) NPT

I/M 1/4 MAXQUIK RACCORDS RAPIDES PROFIL INDUSTRIEL (MANUEL)

250
PSI

24
SCFM

- Conçus pour accepter les bouts de profil 1/4 INDUSTRIEL (A-A-59439)
- Douille actionnée manuellement pour connecter ou déconnecter l'about
- Design compact et économique
- Raccordement efficace et sécuritaire avec mécanisme de verrouillage à quatre billes
- Dispositif de garde prévenant les déconnexions accidentelles
- Douille moletée offrant une meilleure prise

Matériaux

Corps : Acier plaqué zinc
Écrou de blocage : Acier plaqué zinc
Douille : Acier plaqué zinc
Soupape : Acier plaqué zinc
Soupape de ressort : Acier nickelé
Mécanisme de verrouillage : Acier nickelé
Joint : Caoutchouc nitrile

Spécifications techniques

Pression maximale d'utilisation : 250 PSI
Température d'utilisation : -40 à 107 °C
Débit d'air : 24 SCFM à 100 PSIG à l'entrée avec chute de pression de 10 PSIG

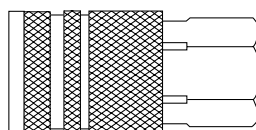
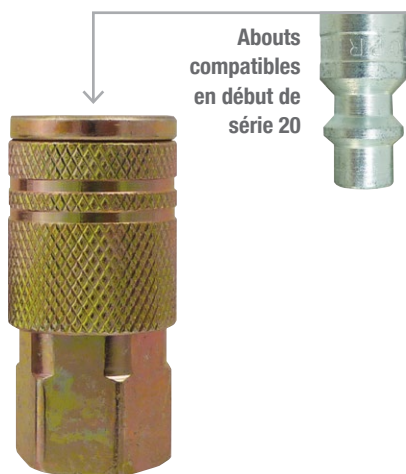

No de produit	Filetage femelle
20.842	1/4 (F) NPT
20.862	3/8 (F) NPT

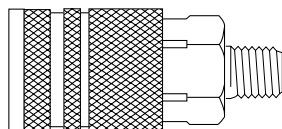

No de produit	Filetage mâle
20.942	1/4 (M) NPT
20.962	3/8 (M) NPT

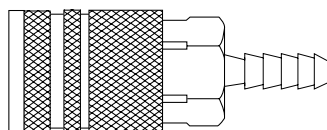

No de produit	À barbillon
20.542	1/4 D.I.
20.562	3/8 D.I.

I/M
1/4 **MAXQUIK**
PROFIL INDUSTRIEL

**ENSEMBLE DE CONNEXION
AU TUYAU (MANUEL)**

Connexions à l'outil ou
à l'alimentation d'air



No de produit	Description
20.704C	1 x 20.842 • raccord 1/4 (F) NPT
	1 x 20.142 • about 1/4 (F) NPT
	1 x 20.242 • about 1/4 (M) NPT
	1 x 41.105 • union 1/4 (M) NPT

**ENSEMBLE DE CONNEXION
À L'OUTIL (MANUEL)**

Idéal pour connecter
un outil au tuyau à air



No de produit	Description
20.711C	1 x 20.842 • raccord 1/4 (F) NPT
	1 x 20.242 • about 1/4 (M) NPT

**ENSEMBLE DE CONNEXION
POUR 3 OUTILS ET TUYAU (MANUEL)**

Permet d'interchanger
3 outils au tuyau à air



No de produit	Description
20.712C	1 x 20.842 • raccord 1/4 (F) NPT
	1 x 20.142 • about 1/4 (F) NPT
	3 x 20.242 • about 1/4 (M) NPT

**ENSEMBLE DISTRIBUTEUR 3 SORTIES
AVEC RACCORDS ET ABOUT
(MANUEL)**

Permet de connecter 3 outils
à un seul tuyau à air

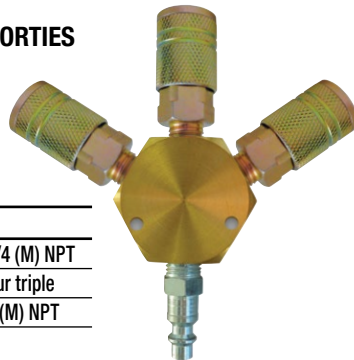

No de produit	Description
20.703C	3 x 20.942 • raccord 1/4 (M) NPT
	1 x 62.810 • distributeur triple
	1 x 20.242 • about 1/4 (M) NPT

**ENSEMBLE DISTRIBUTEUR 2 SORTIES
AVEC RACCORDS ET ABOUT
(MANUEL)**

Permet de connecter 2 outils
à un seul tuyau à air

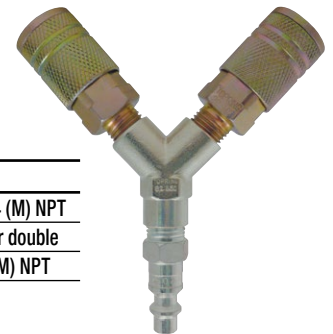

No de produit	Description
20.702C	2 x 20.942 • raccord 1/4 (M) NPT
	1 x 62.850 • distributeur double
	1 x 20.242 • about 1/4 (M) NPT

I/M
1/4 **AUTOMAX**
PROFIL INDUSTRIEL

**ENSEMBLE DISTRIBUTEUR 3 SORTIES
AVEC RACCORDS ET ABOUT
(AUTOMATIQUE)**

Idéal pour connecter 3 outils
à un seul tuyau à air

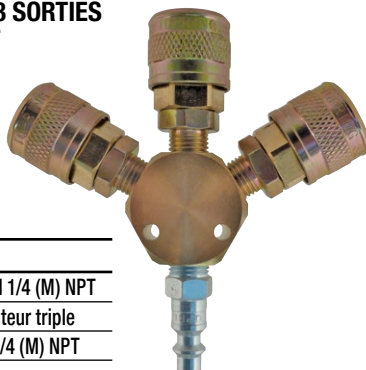

No de produit	Description
20.701C	3 x 20.644 • raccord 1/4 (M) NPT
	1 x 62.810 • distributeur triple
	1 x 20.242 • about 1/4 (M) NPT

I/M
1/4 **QUICKSILVER 2**
PROFIL INDUSTRIEL

**ENSEMBLE DISTRIBUTEUR 2 SORTIES
AVEC RACCORDS QUICKSILVER 2
(MANUEL)**

Permet de connecter 2 outils
à un seul tuyau à air

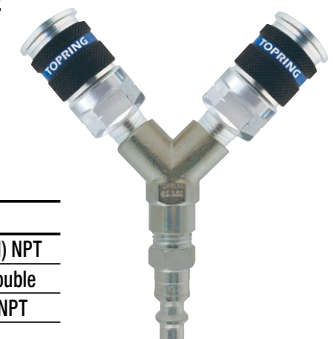

No de produit	Description
20.700C	2 x 20.616 • raccord 1/4 (M) NPT
	1 x 62.850 • distributeur double
	1 x 20.242 • about 1/4 (M) NPT

I/M 3/8 ABOUTS PROFIL INDUSTRIEL

- Compatibles avec les raccords de profil 3/8 INDUSTRIEL
- Surface durcie par traitement thermique et plaquée zinc pour résister à la corrosion
- Répondent aux normes des standards ISO 6150 B-15 et A-A 59439



Pour une meilleure étanchéité, il est recommandé d'utiliser du ruban PTFE (41.005) sur les filets mâles

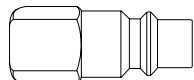

No de produit	Filetage femelle
21.142	1/4 (F) NPT
21.162	3/8 (F) NPT
21.182	1/2 (F) NPT

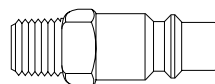

No de produit	Filetage mâle
21.242	1/4 (M) NPT
21.262	3/8 (M) NPT
21.282	1/2 (M) NPT

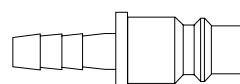

No de produit	À barbillon
21.362	3/8 D.I.
21.382	1/2 D.I.

RACCORD PIVOTANT À ANGLE VARIABLE 90° PLEIN DÉBIT



- Conception permettant une rotation libre de 360° et un positionnement de 90° dans toutes les directions
- Économisent temps et énergie en empêchant l'entortillement des tuyaux d'alimentation
- Contribuent à prévenir le syndrome du tunnel carpien et les maux de dos
- Passage plein débit

No de produit	Description
62.334	3/8 (M) NPT x 3/8 (F) NPT

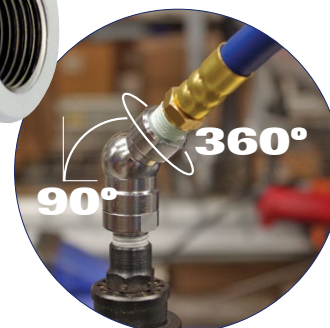

I/M
3/8 **TOPQUIK S1**
RACCORDS RAPIDES
SÉCURITAIRES PROFIL INDUSTRIEL
(AUTOMATIQUE)

174
PSI

81
SCFM



- Conçus pour accepter les bouts de profil 3/8 INDUSTRIEL (A-A59439)
- Déconnexion sécuritaire en une seule pression prévenant la possibilité des dangereux coups de fouet
- Pression en aval automatiquement évacuée facilitant une déconnexion à pression nulle
- Répondent aux normes de sécurité ISO 4414
- Certification ATEX classification 1 et 2 (gaz) et classification 21 et 22 (poussière)
- Corps sans silicone pour éviter le risque de contamination de l'air comprimé lors de l'application de peinture ou de vernis
- Douille protégeant les surfaces délicates contre les risques d'égratignures
- Résistants à l'abrasion, aux vibrations, à la corrosion, aux impacts et à l'écrasement
- Conception complètement étanche réduisant les coûts énergétiques
- Corps orientable permettant une installation rapide et un positionnement optimal
- Mécanisme de verrouillage à billes

Matériaux

Corps : Composite en polyester ou en acier inoxydable / antistatique / conforme aux directives ATEX

Mécanisme de verrouillage : Acier inoxydable avec traitement anticorrosion

Autres composants du raccord : Acier ou aluminium / traitement anticorrosion / conforme aux directives RoHS

Joint : Caoutchouc nitrile

Bouton : Composite en polyester

Spécifications techniques

Pression maximale d'utilisation : 174 PSI

Température d'utilisation : -15 à 70 °C

Débit d'air : 81 SCFM à 100 PSIG à l'entrée avec chute de pression de 10 PSIG

DÉCONNEXION SÉCURITAIRE EN UNE SEULE PRESSION

Avec une simple pression sur le bouton, l'about est déconnecté, mais maintenu dans le raccord



L'about peut être retiré en toute sécurité



Abouts compatibles en début de série 21

BOUTON BLEU indique que c'est un raccord de profil INDUSTRIEL

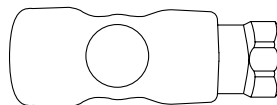

No de produit	Filetage femelle
21.415	1/4 (F) NPT
21.435	3/8 (F) NPT
21.475	1/2 (F) NPT

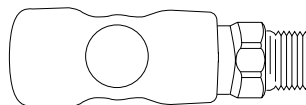

No de produit	Filetage mâle
21.615	1/4 (M) NPT
21.635	3/8 (M) NPT
21.675	1/2 (M) NPT

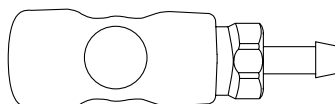

No de produit	À barbillon
21.735	3/8 D.I.
21.775	1/2 D.I.

ENSEMBLE DISTRIBUTEUR 2 SORTIES AVEC RACCORDS TOPQUIK S1 ET PURGEUR



No de produit	Description	Entrée ①
21.705	2 x 21.675 • raccord 1/2 (M) NPT 1 x 47.611 • distributeur double	1/2 (F) NPT

I/M
3/8 **TOPQUIK SC**
RACCORDS RAPIDES SÉCURITAIRES
PROFIL INDUSTRIEL
(MANUEL)

360
PSI

75
SCFM



- Conçus pour accepter les abouts de profil 3/8 INDUSTRIEL (A-A-59439)
- Préviennent les dangereux coups de fouet par une déconnexion en deux étapes
- Répondent aux normes de sécurité ISO 4414
- Plein débit : les outils fonctionnent à leur performance maximale sans avoir à augmenter la pression à l'entrée
- Pression nulle
 - Connexion facile, car aucune force inverse exercée par la pression
 - Déconnexion sécuritaire, car la pression en aval est automatiquement évacuée
- Déconnexion silencieuse limitant la pollution sonore
- Fini résistant à l'abrasion

Matériaux

Pièce noire : Acier trempé
Douille : Zinc moulé, nickelé
Corps : Acier nickelé
Cylindre : Acier trempé, nickelé
Ressort de soupape : Acier inoxydable
Joint : Caoutchouc nitrile
Autres composants du raccord : Revêtement en caoutchouc

Spécifications techniques

Pression maximale d'utilisation : 360 PSI
Pression maximale de connexion/déconnexion : 217 PSI
Température d'utilisation : -20 à 100°C
Débit d'air : 75 SCFM à 100 PSIG à l'entrée avec chute de pression de 10 PSIG

SOLUTION SÉCURITAIRE AVEC UNE DÉCONNEXION EN DEUX ÉTAPES

CONNEXION
 Insérer l'about dans le raccord et pivoter approximativement à 90° jusqu'à ce que l'anneau orange s'engage dans la rainure

1

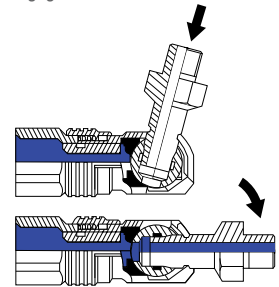

La pression s'enclenche

DÉCONNEXION
 Repousser l'anneau orange pour repositionner l'about en ligne droite afin de le retirer

2

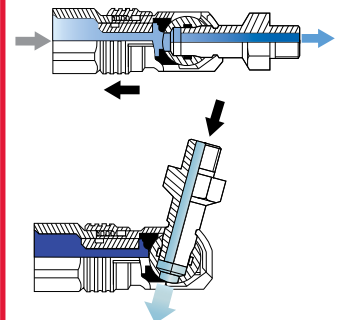

Afin d'éviter que le tuyau se déconnecte dangereusement, l'about doit être retenu à la main jusqu'à ce que le tuyau soit complètement ventilé



Abouts compatibles en début de série 21

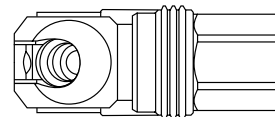

No de produit	Filetage femelle
21.847	1/4 (F) NPT
21.867	3/8 (F) NPT
21.887	1/2 (F) NPT

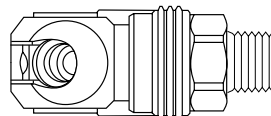

No de produit	Filetage mâle
21.947	1/4 (M) NPT
21.967	3/8 (M) NPT
21.987	1/2 (M) NPT

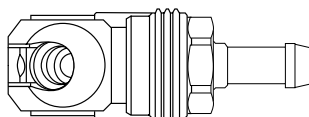

No de produit	À barbillon
21.567	3/8 D.I.
21.587	1/2 D.I.

I/M
3/8 **TOPRIK**
RACCORDS RAPIDES SÉCURITAIRES
PROFIL INDUSTRIEL
(AUTOMATIQUE)



- Conçus pour accepter les abouts de profil 3/8 INDUSTRIEL (A-A-59439)
- Raccordement automatique
- Préviennent la possibilité des dangereux coups de fouet par une déconnexion en deux étapes
- Résistants aux chocs et aux rudes traitements, pour une durée d'utilisation exceptionnelle
- La douille en composite protège les surfaces délicates des égratignures
- Corps sans silicone pour éviter le risque de contamination de l'air comprimé lors de l'application de peinture ou de vernis
- Grâce à leur légèreté, ils sont ergonomiques et sécuritaire
- Quand la douille est déplacée, la pression d'air est coupée et automatiquement éliminée en aval - les déconnexions sont faciles à exécuter à pression nulle
- Répondent aux normes de sécurité ISO 4414
- Le niveau de son lors de la déconnexion est de seulement 80 dB
- Étanches et fiables

Matériaux

Corps : Composite

Écrou de blocage : Laiton nickelé

Joint : Caoutchouc nitrile

Spécifications techniques

Pression maximale d'utilisation : 232 PSI

Température d'utilisation : -15 à 70°C

Débit d'air : 73 SCFM à 100 PSIG à l'entrée avec chute de pression de 10 PSIG

SOLUTION SÉCURITAIRE AVEC UNE DÉCONNEXION EN DEUX ÉTAPES

Retirer la douille pour évacuer la pression d'air en aval

L'about est déconnecté, mais maintenu dans le raccord



Pousser la douille dans la direction opposée

L'about est libéré de façon complète



Abouts compatibles en début de série 21

L'ANNEAU BLEU indique que c'est un raccord de profil INDUSTRIEL

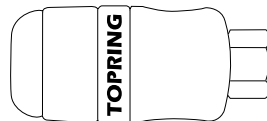

No de produit	Filetage femelle
21.449	1/4 (F) NPT
21.469	3/8 (F) NPT
21.489	1/2 (F) NPT



No de produit	Filetage mâle
21.649	1/4 (M) NPT
21.669	3/8 (M) NPT
21.689	1/2 (M) NPT

ENSEMBLE DISTRIBUTEUR 2 SORTIES AVEC RACCORDS TOPRIK ET PURGEUR



No de produit	Description	Entrée ①
21.710	2 x 21.689 • raccord 1/2 (M) NPT 1 x 47.611 • distributeur double	1/2 (F) NPT

I/M
3/8

QUIKSILVER
RACCORDS RAPIDES
PROFIL INDUSTRIEL
(AUTOMATIQUE)

435
PSI

72
SCFM

- Conçus pour accepter les abouts de profil 3/8 INDUSTRIEL (A-A-59439)
- Très grande performance et résistance à la corrosion
- Excellent débit d'air avec faible chute de pression
- Dispositif de garde prévenant les déconnexions accidentelles
- Raccordement facile, même sous pression
- Douille moletée offrant une meilleure prise
- Raccordement automatique efficace et sécuritaire avec mécanisme de verrouillage à billes

Matériaux

Corps: Laiton nickelé
Dispositif de garde: Laiton nickelé
Soupape: Laiton
Douille: Acier nickelé
Ressort de soupape: Acier inoxydable
Mécanisme de verrouillage: Acier inoxydable 420
Joint: Caoutchouc nitrile

Spécifications techniques

Pression maximale d'utilisation: 435 PSI
Température d'utilisation: -20 à 100°C
Débit d'air: 72 SCFM à 100 PSIG à l'entrée avec chute de pression de 10 PSIG

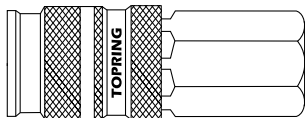

No de produit	Filetage femelle
21.446	1/4 (F) NPT
21.466	3/8 (F) NPT
21.486	1/2 (F) NPT

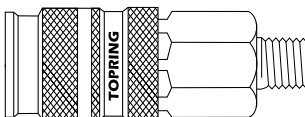

No de produit	Filetage mâle
21.666	3/8 (M) NPT
21.686	1/2 (M) NPT

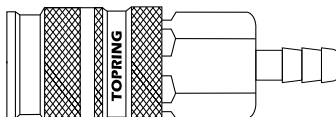

No de produit	À barbillon
21.766	3/8 D.I.
21.786	1/2 D.I.

ENSEMBLE DISTRIBUTEUR
2 SORTIES AVEC
RACCORDS QUIKSILVER
ET PURGEUR



No de produit	Description	Entrée ①
21.709	2 x 21.686 • raccord 1/2 (M) NPT 1 x 47.611 • distributeur double	1/2 (F) NPT

I/M
3/8 **AUTOMAX**
RACCORDS RAPIDES
PROFIL INDUSTRIEL
(AUTOMATIQUE)

300
PSI

62
SCFM

- Conçus pour accepter les abouts de profil 3/8 INDUSTRIEL (A-A-59439)
- Raccordement automatique
- Raccordement facile, même sous pression
- Mécanisme de verrouillage à billes assurant un raccordement sécuritaire
- Conçus pour être installé sur une surface rigide, tel qu'un distributeur ou au mur
- Débit d'air élevé

Matériaux

Corps : Laiton
Écrou de blocage : Laiton
Douille : Laiton
Soupape : Acier plaqué zinc
Ressort de soupape : Acier inoxydable
Mécanisme de verrouillage : Acier inoxydable
Joint : Caoutchouc nitrile

Spécifications techniques

Pression maximale d'utilisation : 300 PSI
Température d'utilisation : -40 à 121 °C
Débit d'air : 62 SCFM à 100 PSIG à l'entrée avec chute de pression de 10 PSIG

CONSEIL D'INSTALLATION

Ces raccords sont conçus pour un montage mural rigide. Ils permettent une simple opération de raccordement about-raccord lorsque le distributeur est solidement fixé au mur.

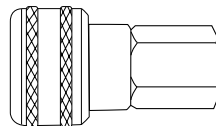
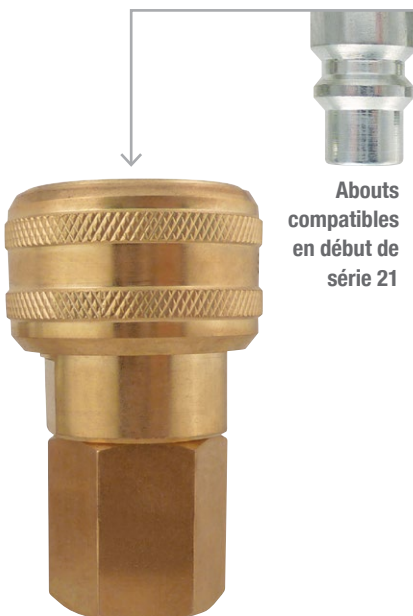

No de produit	Filetage femelle
21.442	1/4 (F) NPT
21.462	3/8 (F) NPT
21.482	1/2 (F) NPT

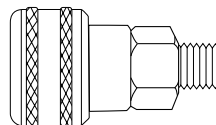

No de produit	Filetage mâle
21.642	1/4 (M) NPT
21.662	3/8 (M) NPT
21.682	1/2 (M) NPT

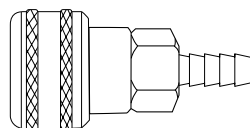

No de produit	À barbillon
21.762	3/8 D.I.

ENSEMBLE DISTRIBUTEUR
2 SORTIES AVEC
RACCORDS AUTOMAX
ET PURGEUR



No de produit	Description	Entrée ①
21.701	2 x 21.682 • raccord 1/2 (M) NPT 1 x 47.611 • distributeur double	1/2 (F) NPT

I/M 3/8 MAXQUIK RACCORDS RAPIDES PROFIL INDUSTRIEL (MANUEL)

250
PSI

37
SCFM

- Conçus pour accepter les bouts de profil 3/8 INDUSTRIEL (A-A-59439)
- Conception robuste, à haut rendement
- Douille actionnée manuellement pour connecter ou déconnecter l'about
- Mécanisme de verrouillage à billes assurant un raccordement sécuritaire
- Débit d'air élevé
- Dispositif de garde pour éviter les déconnexions accidentelles

Matériaux

Corps : Acier plaqué zinc
Écrou de blocage : Acier plaqué zinc
Douille : Acier plaqué zinc
Soupape : Acier nickelé
Ressort de soupape : Acier plaqué zinc
Mécanisme de verrouillage : Acier trempé et nickelé
Joints : Caoutchouc nitrile

Spécifications techniques

Pression maximale d'utilisation : 250 PSI
Température d'utilisation : -40 à 107°C
Débit d'air : 56 SCFM à 100 PSIG à l'entrée avec chute de pression de 10 PSIG



Abouts compatibles en début de série 21

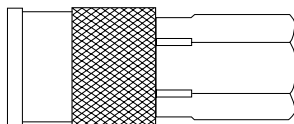

No de produit	Filetage femelle
21.842	1/4 (F) NPT
21.862	3/8 (F) NPT
21.882	1/2 (F) NPT

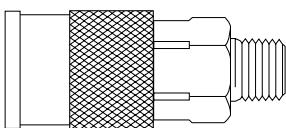

No de produit	Filetage mâle
21.942	1/4 (M) NPT
21.962	3/8 (M) NPT
21.982	1/2 (M) NPT

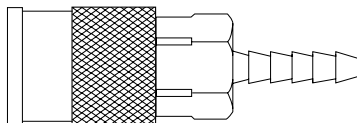

No de produit	À barbillon
21.562	3/8 D.I.
21.582	1/2 D.I.

I/M
1/2 **ABOUTS**
PROFIL INDUSTRIEL

- Compatibles avec les raccords de profil 1/2 INDUSTRIEL
- Surface durcie par traitement thermique et plaqué zinc pour résister à la corrosion
- Fabriqués selon les standards de l'industrie pour garantir la compatibilité
- Répondent aux normes des standards ISO 6150 B-17 et A-A 59439
- Acier plaqué zinc ou acier inoxydable 303 pour une plus grande durabilité dans un environnement agressif



Pour une meilleure étanchéité, il est recommandé d'utiliser du ruban PTFE (41.005) sur les filets mâles

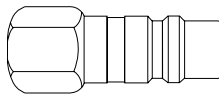

No de produit	Filetage femelle
22.162	3/8 (F) NPT
22.182	1/2 (F) NPT
22.192	3/4 (F) NPT



ABOUTS EN ACIER
INOXYDABLE

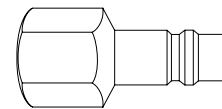

No de produit	Filetage femelle
22.186	1/2 (F) NPT

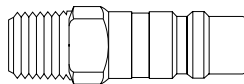

No de produit	Filetage mâle
22.242	1/4 (M) NPT
22.262	3/8 (M) NPT
22.282	1/2 (M) NPT
22.292	3/4 (M) NPT

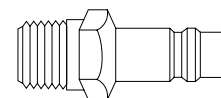

No de produit	Filetage femelle
22.286	1/2 (M) NPT

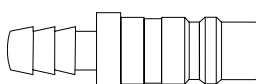

No de produit	À barbillon
22.382	1/2 D.I.

I/M 1/2 TOPQUIK S1 RACCORDS RAPIDES SÉCURITAIRES PROFIL INDUSTRIEL (AUTOMATIQUE)

232
PSI

148
SCFM

- Conçus pour accepter les bouts de profil 1/2 INDUSTRIEL (A-A59439)
- Déconnexion sécuritaire en une seule pression prévenant la possibilité de dangereux coups de fouet
- Pression en aval automatiquement évacuée facilitant une déconnexion à pression nulle
- Répondent aux normes de sécurité ISO 4414
- Certification ATEX classification 1 et 2 (gaz) et classification 21 et 22 (poussière)
- Douille protégeant les surfaces délicates des risques d'égratignures
- Résistants à l'abrasion, aux vibrations, à la corrosion, aux impacts et à l'écrasement
- Conception complètement étanche réduisant les coûts énergétiques
- Corps orientable permettant une installation rapide et un positionnement optimal
- Idéal dans un environnement agressif

Matériaux

Corps : Acier inoxydable

Mécanisme de verrouillage : Acier inoxydable avec traitement anticorrosion

Autres composants du raccord : Acier ou aluminium / traitement anticorrosion / conforme aux directives RoHS

Joint : Caoutchouc nitrile

Bouton : Composite en polyester

Spécifications techniques

Pression maximale d'utilisation : 232 PSI

Température d'utilisation : -15 à 70 °C

Débit d'air : 148 SCFM à 100 PSI à l'entrée avec chute de pression de 10 PSI



RACCORDS EN ACIER INOXYDABLE

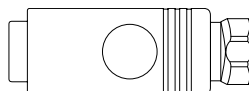

No de produit	Filetage femelle
22.435	3/8 (F) NPT
22.475	1/2 (F) NPT
22.495	3/4 (F) NPT

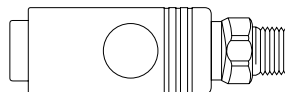

No de produit	Filetage mâle
22.635	3/8 (M) NPT
22.675	1/2 (M) NPT
22.695	3/4 (M) NPT

I/M
1/2 **TOPQUIK S1**
RACCORDS RAPIDES
SÉCURITAIRES PROFIL INDUSTRIEL
(AUTOMATIQUE)

174
PSI

148
SCFM



- Conçus pour accepter les abouts de profil 1/2 INDUSTRIEL (A-A-59439)
- Déconnexion sécuritaire en une seule pression prévenant la possibilité des dangereux coups de fouet
- Pression en aval automatiquement évacuée facilitant une déconnexion à pression nulle
- Répondent aux normes de sécurité ISO 4414
- Certification ATEX classification 1 et 2 (gaz) et classification 21 et 22 (poussière)
- Corps sans silicone pour éviter le risque de contamination de l'air comprimé lors de l'application de peinture ou de vernis
- Douille protégeant les surfaces délicates contre les risques d'égratignures
- Résistants à l'abrasion, aux vibrations, à la corrosion, aux impacts et à l'écrasement
- Conception complètement étanche réduisant les coûts énergétiques
- Corps orientable permettant une installation rapide et un positionnement optimal

Matériaux

Corps : Composite en polyester ou en acier inoxydable / antistatique / conforme aux directives ATEX

Mécanisme de verrouillage : Acier inoxydable avec traitement anticorrosion

Autres composants du raccord : Acier ou aluminium / traitement anticorrosion / conforme aux directives RoHS

Joint : Caoutchouc nitrile

Bouton : Composite en polyester

Spécifications techniques

Pression maximale d'utilisation : 174 PSI

Température d'utilisation : -15 à 70 °C

Débit d'air : 142 SCFM à 100 PSI à l'entrée avec chute de pression de 10 PSI

DÉCONNEXION SÉCURITAIRE EN UNE SEULE PRESSION

Avec une simple pression sur le bouton, l'about est déconnecté, mais maintenu dans le raccord



L'about peut être retiré en toute sécurité

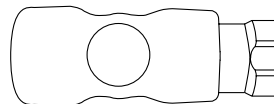

No de produit	Filetage femelle
22.535	3/8 (F) NPT
22.575	1/2 (F) NPT
22.595	3/4 (F) NPT

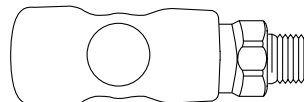

No de produit	Filetage mâle
22.835	3/8 (M) NPT
22.875	1/2 (M) NPT
22.895	3/4 (M) NPT

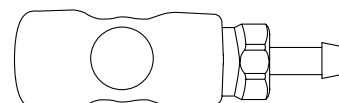

No de produit	À barbillon
22.935	3/8 D.I.
22.975	1/2 D.I.

I/M 1/2 TOPQUIK SC RACCORDS RAPIDES SÉCURITAIRES PROFIL INDUSTRIEL (MANUEL)

360
PSI

175
SCFM



- Conçus pour accepter les abouts de type 1/2 INDUSTRIEL (A-A-59439)
- Préviennent les dangereux coups de fouet par une déconnexion en deux étapes
- Répondent aux normes de sécurité ISO 4414
- Plein débit : les outils fonctionnent à leur performance maximale sans avoir à augmenter la pression à l'entrée
- Pression nulle
 - Connexion facile, car aucune force inverse exercée par la pression
 - Déconnexion sécuritaire, car la pression en aval est automatiquement évacuée
- Déconnexion silencieuse limitant la pollution sonore automatiquement évacuée
- Fini résistant à l'abrasion

Matériaux

Pièce noire : Acier trempé, fini résistant à l'abrasion

Douille : Zinc moulé, nickelé

Corps : Acier nickelé

Cylindre : Acier trempé, nickelé

Ressort de soupape : Acier inoxydable

Joint : Caoutchouc nitrile

Autres composants du raccord : Revêtement en caoutchouc

Spécifications techniques

Pression maximale d'utilisation : 360 PSI

Pression maximale de connexion/déconnexion : 200 PSI

Température d'utilisation : -20 à 100 °C

Débit d'air : 175 SCFM à 100 PSI à l'entrée avec chute de pression de 10 PSI

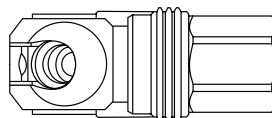

No de produit	Filetage femelle
22.867	3/8 (F) NPT
22.887	1/2 (F) NPT
22.897	3/4 (F) NPT

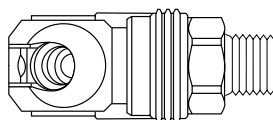

No de produit	Filetage mâle
22.967	3/8 (M) NPT
22.987	1/2 (M) NPT
22.997	3/4 (M) NPT

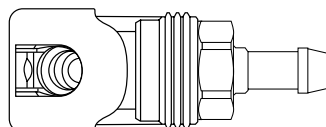

No de produit	À barbillon
22.587	1/2 D.I.

I/M
1/2 **TOPRIK**
RACCORDS RAPIDES SÉCURITAIRES
PROFIL INDUSTRIEL
(AUTOMATIQUE)

174
PSI

167
SCFM



- Conçus pour accepter les abouts de profil 1/2 INDUSTRIEL (A-A-59439)
- Raccordement automatique
- Préviennent la possibilité des dangereux coups de fouet par une déconnexion en deux étapes
- Résistants aux chocs et aux rudes traitements, pour une durée d'utilisation exceptionnelle
- La douille en composite protège les surfaces délicates des égratignures
- Corps sans silicone pour éviter le risque de contamination de l'air comprimé lors de l'application de peinture ou de vernis
- Grâce à leur légèreté, ils sont ergonomiques et sécuritaire
- Quand la douille est déplacée, la pression d'air est coupée et automatiquement éliminée en aval - les déconnexions sont faciles à exécuter à pression nulle
- Répondent aux normes de sécurité ISO 4414
- Le niveau de son lors de la déconnexion est de seulement 80 dB
- Étanches et fiables

Matériaux

Corps : Composite
Écrou de blocage : Laiton nickelé
Joins : Caoutchouc nitrile

Spécifications techniques

Pression maximale d'utilisation : 174 PSI
Température d'utilisation : -15 à 70°C
Débit d'air : 167 SCFM à 100 PSIG à l'entrée avec chute de pression de 10 PSIG

SOLUTION SÉCURITAIRE AVEC UNE DÉCONNEXION EN DEUX ÉTAPES

Retirer la douille pour évacuer la pression d'air en aval

L'about est déconnecté, mais maintenu dans le raccord



Pousser la douille dans la direction opposée
L'about est libéré de façon complète



Abouts compatibles en début de série 22



L'ANNEAU BLEU indique que c'est un raccord de profil INDUSTRIEL

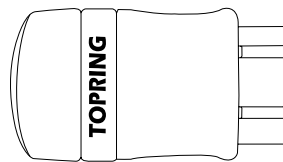

No de produit	Filetage femelle
22.469	3/8 (F) NPT
22.489	1/2 (F) NPT

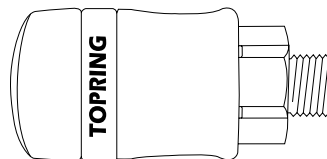

No de produit	Filetage mâle
22.669	3/8 (M) NPT
22.689	1/2 (M) NPT

ENSEMBLE DISTRIBUTEUR 2 SORTIES AVEC RACCORDS TOPRIK ET PURGEUR



No de produit	Description	Entrée ①
22.710	2 x 22.689 • raccord 1/2 (M) NPT 1 x 47.611 • distributeur double	1/2 (F) NPT

I/M **1/2** **QUIKSILVER** **RACCORDS RAPIDES** **PROFIL INDUSTRIEL** **(AUTOMATIQUE)**

500
PSI

145
SCFM

- Conçus pour accepter les bouts de profil 1/2 INDUSTRIEL (A-A-59439)
- Très grande performance et résistance à la corrosion pour une longue durée de vie
- Grand débit d'air avec faible chute de pression pour une meilleure performance de l'outil
- Dispositif de garde prévenant les déconnexions accidentelles
- Raccordement automatique efficace et sécuritaire avec mécanisme de verrouillage à billes
- Raccordement facile, même sous pression
- Douille moletée offrant une meilleure prise

Matériaux

Corps : Laiton nickelé
Dispositif de garde : Laiton nickelé
Soupape : Laiton
Douille : Acier nickelé
Ressort de soupape : Acier inoxydable
Mécanisme de verrouillage : Acier inoxydable 420
Joint : Caoutchouc nitrile

Spécifications techniques

Pression maximale d'utilisation : 500 PSI
Température d'utilisation : -20 à 100°C
Débit d'air : 145 SCFM à 100 PSIG à l'entrée avec chute de pression de 10 PSIG

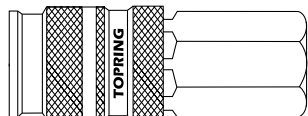

No de produit	Filetage femelle
22.466	3/8 (F) NPT
22.486	1/2 (F) NPT

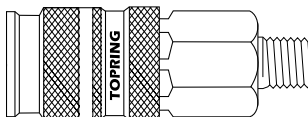

No de produit	Filetage mâle
22.686	1/2 (M) NPT

ENSEMBLE DISTRIBUTEUR 2 SORTIES AVEC RACCORDS QUIKSILVER ET PURGEUR



No de produit	Description	Entrée ①
22.709	2 x 22.686 • raccord 1/2 (M) NPT 1 x 47.611 • distributeur double	1/2 (F) NPT

I/M
1/2 **AUTOMAX**
RACCORDS RAPIDES
PROFIL INDUSTRIEL
(AUTOMATIQUE)

300
PSI

99
SCFM

- Conçus pour accepter les abouts de profil 1/2 INDUSTRIEL (A-A-59439)
- Raccordement automatique
- Modèle de qualité supérieure à haut rendement
- Mécanisme de verrouillage à billes assurant un raccordement sécuritaire
- Conçus pour montage rigide où la connexion se fait en poussant l'about dans le raccord
- Débit d'air élevé

Matériaux

Corps : Laiton
Écrou de blocage : Laiton
Douille : Laiton
Soupape : Acier plaqué zinc
Ressort de soupape : Acier inoxydable
Mécanisme de verrouillage : Acier inoxydable
Joint : Caoutchouc nitrile

Spécifications techniques

Pression maximale d'utilisation : 300 PSI
Température d'utilisation : -40 à 121 °C
Débit d'air : 99 SCFM à 100 PSIG à l'entrée avec chute de pression de 10 PSIG

CONSEIL D'INSTALLATION

Ces raccords rapides sont principalement conçus pour être fixés au mur. Ils permettent de connecter facilement un about en le poussant simplement dans le raccord rapide, à condition que ceux-ci soient vissés directement dans un distributeur.

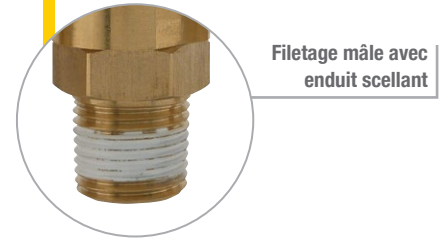

Abouts compatibles en début de série 22

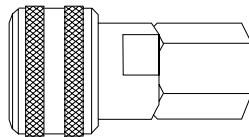

No de produit	Filetage femelle
22.482	1/2 (F) NPT

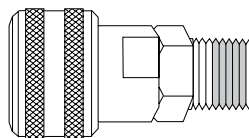

No de produit	Filetage mâle
22.682	1/2 (M) NPT

ENSEMBLE DISTRIBUTEUR 2 SORTIES AVEC RACCORDS AUTOMAX ET PURGEUR



No de produit	Description	Entrée ①
22.701	2 x 22.682 • raccord 1/2 (M) NPT 1 x 47.611 • distributeur double	1/2 (F) NPT

I/M 1/2 MAXQUIK RACCORDS RAPIDES PROFIL INDUSTRIEL (MANUEL)

250
PSI

75
SCFM

- Conçus pour accepter les bouts de profil 1/2 INDUSTRIEL (A-A-59439)
- Dispositif de garde pour éviter les déconnexions accidentelles
- Mécanisme de verrouillage à billes

Matériaux

Corps : Acier plaqué zinc

Écrou de blocage : Acier plaqué zinc

Douille : Acier plaqué zinc

Soupape : Acier nickelé

Ressort de soupape : Acier plaqué zinc

Mécanisme de verrouillage : Acier trempé et nickelé

Joint : Caoutchouc nitrile

Spécifications techniques

Pression maximale d'utilisation : 250 PSI

Température d'utilisation : -40 à 107 °C

Débit d'air : 75 SCFM à 100 PSIG à l'entrée avec chute de pression de 10 PSIG

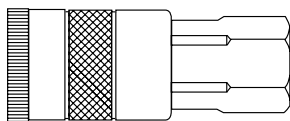

No de produit	Filetage femelle
22.862	3/8 (F) NPT
22.882	1/2 (F) NPT
22.892	3/4 (F) NPT

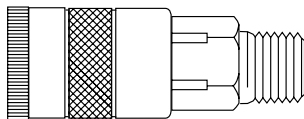

No de produit	Filetage mâle
22.982	1/2 (M) NPT
22.992	3/4 (M) NPT

A
1/4
ABOUTS
PROFIL ARO 210

- Compatibles avec les raccords de profil ARO 210
- Surface durcie par traitement thermique et plaqué zinc pour résister à la corrosion
- Fabriqués selon les standards de l'industrie pour garantir la compatibilité



No de produit	Filetage femelle
23.142	1/4 (F) NPT



No de produit	Filetage mâle
23.242	1/4 (M) NPT



No de produit	À barbillon
23.342	1/4 D.I.
23.362	3/8 D.I.

ABOUTS À ANGLE VARIABLE 30° ARO 210
Les abouts à angle variable sont conçus pour permettre une rotation de 360° et un angle allant jusqu'à 30° pour une meilleure ergonomie (voir 62.365 • série 62)



A
1/4
QUIKSILVER 2
RACCORDS RAPIDES
PROFIL ARO 210
(AUTOMATIQUE)

362
PSI

44
SCFM

- Conçus pour accepter les abouts de profil ARO 210
- Design compact
- Raccordement automatique efficace et facile, même sous pression, grâce au mécanisme de verrouillage à billes
- Excellent débit d'air avec faible chute de pression
- Très grande performance et résistance à la corrosion
- Dispositif de garde prévenant les déconnexions accidentelles
- Douille moletée offrant une meilleure prise

Matériaux

Corps : Acier plaqué zinc
Dispositif de garde : Acier plaqué zinc
Soupape : Acétal
Douille : Acier plaqué zinc
Ressort de soupape : Acier inoxydable
Mécanisme de verrouillage : Acier trempé
Joint : Caoutchouc nitrile

Spécifications techniques

Pression maximale d'utilisation : 362 PSI
Température d'utilisation : -20 à 60°C
Débit d'air : 44 SCFM à 100 PSIG à l'entrée avec chute de pression de 10 PSIG

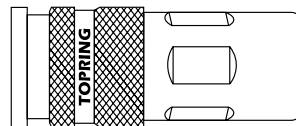

No de produit	Filetage femelle
23.416	1/4 (F) NPT

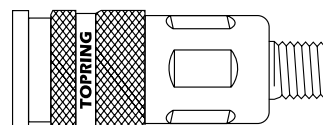

No de produit	Filetage mâle
23.616	1/4 (M) NPT

A 1/4 TOPQUIK S1 RACCORDS RAPIDES SÉCURITAIRES PROFIL ARO 210 (AUTOMATIQUE)

174
PSI

32
SCFM



- Conçus pour accepter les bouts de profil ARO 210
- Déconnexion sécuritaire en une seule pression prévenant la possibilité des dangereux coups de fouet
- Pression en aval automatiquement évacuée facilitant une déconnexion à pression nulle
- Répondent aux normes de sécurité ISO 4414
- Certification ATEX classification 1 et 2 (gaz) et classification 21 et 22 (poussière)
- Corps sans silicone pour éviter le risque de contamination de l'air comprimé lors de l'application de peinture ou de vernis
- Douille protégeant les surfaces délicates des risques d'égratignures
- Résistants à l'abrasion, aux vibrations, à la corrosion, aux impacts et à l'écrasement
- Conception complètement étanche réduisant les coûts énergétiques
- Corps orientable permettant une installation rapide et un positionnement optimal

Matériaux

Corps : Composite en polyester ou en acier inoxydable / antistatique / conforme aux directives ATEX

Mécanisme de verrouillage : Acier inoxydable avec traitement anticorrosion

Autres composants du raccord : Acier ou aluminium / traitement anticorrosion / conforme aux directives RoHS

Joins : Caoutchouc nitrile

Bouton : Composite en polyester

Spécifications techniques

Pression maximale d'utilisation : 174 PSI

Température d'utilisation : -15 à 70°C

Débit d'air : 32 SCFM à 100 PSIG à l'entrée avec chute de pression de 10 PSIG

DÉCONNEXION SÉCURITAIRE EN UNE SEULE PRESSION

Avec une simple pression sur le bouton, l'about est déconnecté, mais maintenu dans le raccord



L'about peut être retiré en toute sécurité

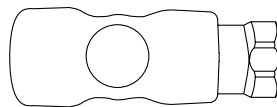
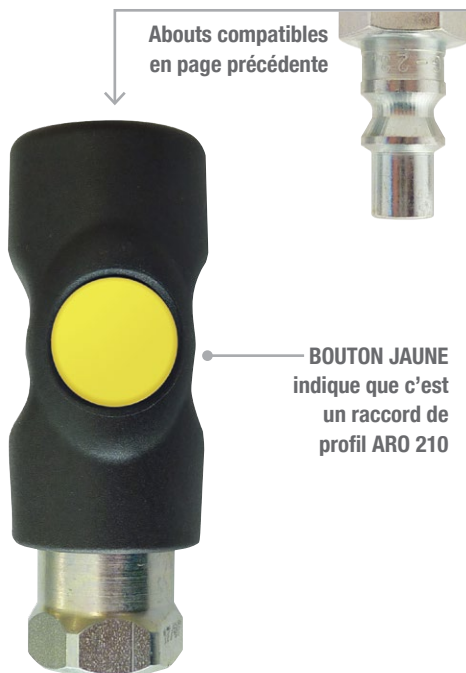

No de produit	Filetage femelle
23.415	1/4 (F) NPT
23.435	3/8 (F) NPT
23.475	1/2 (F) NPT

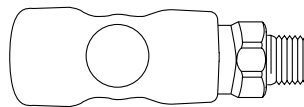

No de produit	Filetage mâle
23.615	1/4 (M) NPT
23.635	3/8 (M) NPT
23.675	1/2 (M) NPT

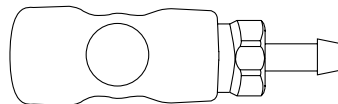

No de produit	À barbillon
23.715	1/4 D.I.
23.735	3/8 D.I.
23.775	1/2 D.I.

A
1/4

TOPQUIK SC
RACCORDS RAPIDES SÉCURITAIRES
PROFIL ARO 210
(MANUEL)



- Conçus pour accepter les abouts de profil ARO 210
- Préviennent les dangereux coups de fouet par une déconnexion en deux étapes
- Répondent aux normes de sécurité ISO 4414
- Plein débit : les outils fonctionnent à leur performance maximale sans avoir à augmenter la pression à l'entrée
- Pression nulle
 - Connexion facile, car aucune force inverse exercée par la pression
 - Déconnexion sécuritaire, car la pression en aval est automatiquement évacuée
- Déconnexion silencieuse limitant la pollution sonore
- Fini résistant à l'abrasion

Matériaux

Pièce noire : Acier trempé, fini résistant à l'abrasion

Douille : Zinc moulé, nickelé

Corps : Acier nickelé

Cylindre : Acier trempé, nickelé

Ressort de soupape : Acier inoxydable

Joint : Caoutchouc nitrile

Autres composants du raccord : Revêtement en caoutchouc

Spécifications techniques

Pression maximale d'utilisation : 360 PSI

Pression maximale de connexion/déconnexion : 217 PSI

Température d'utilisation : -20 à 100 °C

Débit d'air : 38 SCFM à 100 PSIG à l'entrée avec chute de pression de 10 PSIG

SOLUTION SÉCURITAIRE AVEC UNE DÉCONNEXION EN DEUX ÉTAPES

CONNEXION
Insérer l'about dans le raccord et pivoter approximativement à 90° jusqu'à ce que l'anneau orange s'engage dans la rainure

1

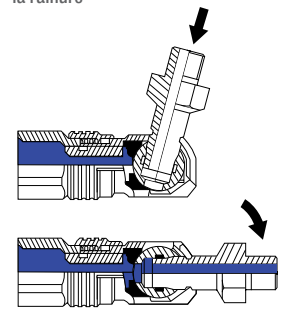

La pression s'enclenche

DÉCONNEXION
Repousser l'anneau orange pour repositionner l'about en ligne droite afin de le retirer

2

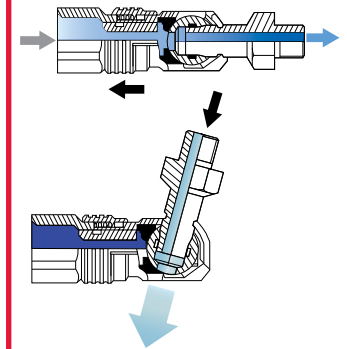

Afin d'éviter que le tuyau se déconnecte dangereusement, l'about doit être retenu à la main jusqu'à ce que le tuyau soit complètement ventilé

Abouts compatibles en début de série 23

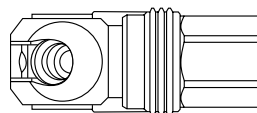

No de produit	Filetage femelle
23.847	1/4 (F) NPT
23.867	3/8 (F) NPT
23.887	1/2 (F) NPT

A 1/4 QUIKSILVER RACCORDS RAPIDES PROFIL INDUSTRIEL (AUTOMATIQUE)

362
PSI

44
SCFM

- Conçus pour accepter les bouts de profil 1/2 INDUSTRIEL (A-A-59439)
- Très grande performance et résistance à la corrosion pour une longue durée de vie
- Grand débit d'air avec faible chute de pression pour une meilleure performance de l'outil
- Dispositif de garde prévenant les déconnexions accidentelles
- Raccordement automatique efficace et sécuritaire avec mécanisme de verrouillage à billes
- Raccordement facile, même sous pression
- Douille moletée offrant une meilleure prise

Matériaux

Corps : Acier plaqué zinc

Dispositif de garde : Acier plaqué zinc

Soupape : Acétal

Douille : Acier plaqué zinc

Ressort de soupape : Acier inoxydable

Mécanisme de verrouillage :

Acier inoxydable 420

Joint : Caoutchouc nitrile

Spécifications techniques

Pression maximale d'utilisation : 362 PSI

Température d'utilisation : -20 à 60°C

Débit d'air : 44 SCFM à 100 PSIG à l'entrée avec chute de pression de 10 PSIG

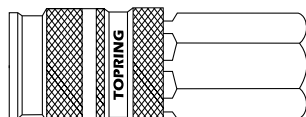

No de produit	Filetage femelle
23.446	1/4 (F) NPT

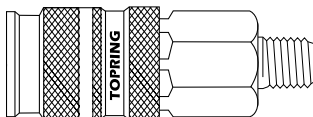

No de produit	Filetage mâle
23.646	1/4 (M) NPT

A 1/4 AUTOMAX RACCORDS RAPIDES PROFIL ARO 210 (AUTOMATIQUE)

250
PSI

34
SCFM

- Conçus pour accepter les bouts de profil ARO 210
- Raccordement automatique
- Douille remodelée offrant une excellente prise
- Raccordement efficace et sécuritaire avec mécanisme de verrouillage à chevilles

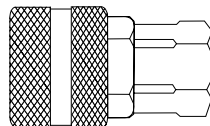
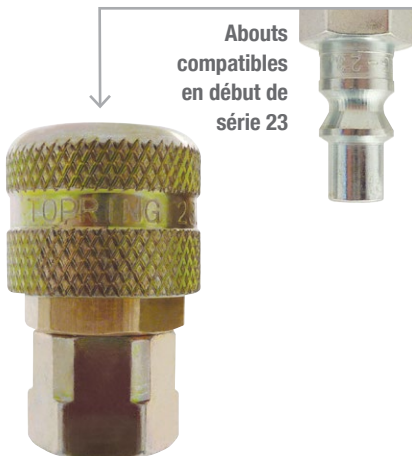

No de produit	Filetage femelle
23.444	1/4 (F) NPT
23.464	3/8 (F) NPT

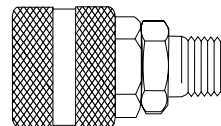

No de produit	Filetage mâle
23.644	1/4 (M) NPT
23.664	3/8 (M) NPT

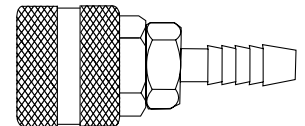

No de produit	À barbillon
23.764	3/8 D.I.

Matériaux

Corps : Laiton
Écrou de blocage : Acier plaqué zinc
Douille : Acier plaqué zinc
Soupape : Laiton
Ressort de soupape : Acier inoxydable
Mécanisme de verrouillage : Acier trempé et plaqué zinc
Joins : Caoutchouc nitrile

Spécifications techniques

Pression maximale d'utilisation : 250 PSI
Température d'utilisation : -40 à 107 °C
Débit d'air : 34 SCFM à 100 PSIG à l'entrée avec chute de pression de 10 PSIG

A 1/4 MAXQUIK RACCORDS RAPIDES PROFIL ARO 210 (MANUEL)

250
PSI

28
SCFM

- Conçus pour accepter les bouts de profil ARO 210
- Modèles compacts et économiques
- Raccordement efficace et sécuritaire avec dispositif de blocage à quatre billes
- Dispositif de garde pour éviter les déconnexions accidentelles
- Douille actionnée manuellement pour connecter ou déconnecter l'about

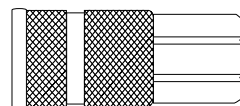
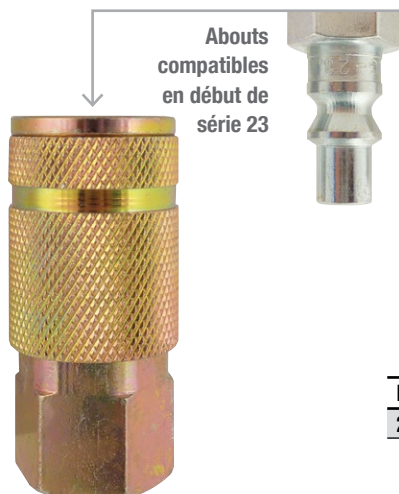

No de produit	Filetage femelle
23.842	1/4 (F) NPT

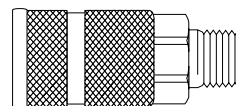

No de produit	Filetage mâle
23.942	1/4 (M) NPT

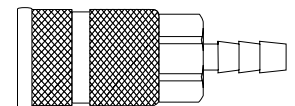

No de produit	À barbillon
23.742	1/4 D.I.
23.762	3/8 D.I.

Matériaux

Corps : Acier plaqué zinc
Écrou de blocage : Acier plaqué zinc
Douille : Acier plaqué zinc
Soupape : Acier plaqué zinc
Ressort : Acier nickelé
Mécanisme de verrouillage : Acier nickelé
Joins : Caoutchouc nitrile

Spécifications techniques

Pression maximale d'utilisation : 250 PSI
Température d'utilisation : -40 à 107 °C
Débit d'air : 28 SCFM à 100 PSIG à l'entrée avec chute de pression de 10 PSIG

A
1/4 **MAXQUIK**
PROFIL ARO 210

**ENSEMBLE DE CONNEXION
À L'OUTIL (MANUEL)**

Idéal pour les connexions de l'outil et de l'alimentation d'air à un outil et un tuyau à air



No de produit	Description
23.704C	1 x 23.842 • raccord 1/4 (F) NPT
	1 x 23.142 • about 1/4 (F) NPT
	1 x 23.242 • about 1/4 (M) NPT
	1 x 41.105 • union 1/4 (M) NPT

**ENSEMBLE DE CONNEXION
À L'OUTIL (MANUEL)**

Idéal pour les connexions de l'outil et de l'alimentation d'air à un outil et un tuyau à air



No de produit	Description
23.712C	1 x 23.842 • raccord 1/4 (F) NPT
	3 x 23.242 • about 1/4 (M) NPT
	1 x 23.142 • about 1/4 (F) NPT

**ENSEMBLE DE CONNEXION
À L'OUTIL (MANUEL)**

Idéal pour connecter un outil au tuyau à air



No de produit	Description
23.711C	1 x 23.842 • raccord 1/4 (F) NPT
	1 x 23.242 • about 1/4 (M) NPT

**ENSEMBLE DE CONNEXION
À L'OUTIL (MANUEL)**

Idéal pour les connexions de 2 outils à une seule source d'alimentation en air

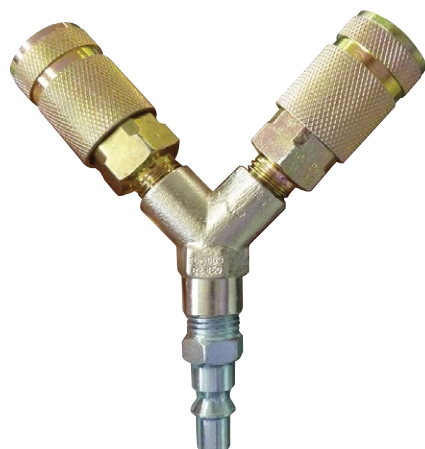

No de produit	Description
23.702C	2 x 23.942 • raccord 1/4 (M) NPT
	1 x 62.850 • distributeur double 1/4 (F) NPT
	1 x 23.242 • about 1/4 (M) NPT

**ENSEMBLE DE CONNEXION
À L'OUTIL (MANUEL)**

Idéal pour les connexions de 3 outils à une seule source d'alimentation en air



No de produit	Description
23.703C	3 x 23.942 • raccord 1/4 (M) NPT
	1 x 62.800 • distributeur triple 1/4 (F) NPT
	1 x 23.242 • about 1/4 (M) NPT

T
1/4 **ABOUTS**
PROFIL TRUFLATE

- Compatibles avec les raccords de profil 1/4 TRUFLATE
- Surface durcie par traitement thermique et plaqué zinc pour résister à la corrosion
- Fabriqués selon les standards de l'industrie pour garantir la compatibilité

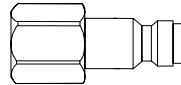

No de produit	Filetage femelle
24.142	1/4 (F) NPT

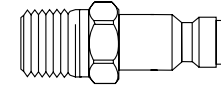

No de produit	Filetage mâle
24.242	1/4 (M) NPT

T
1/4 **MAXQUIK**
RACCORDS RAPIDES
PROFIL TRUFLATE
(MANUEL)

- Conçus pour accepter les abouts de profil 1/4 TRUFLATE
- Douille actionnée manuellement pour connecter ou déconnecter l'about
- Modèles compacts et économiques
- Mécanisme de verrouillage à 4 billes assurant un raccordement sécuritaire
- Dispositif de garde pour éviter les déconnexions accidentelles
- Douille moletée offrant une meilleure prise

250
PSI

24
SCFM

Matériaux

- Corps** : Acier plaqué zinc
- Écrou de blocage** : Acier plaqué zinc
- Douille** : Acier plaqué zinc
- Soupape** : Acier nickelé
- Ressort de soupape** : Acier plaqué zinc
- Mécanisme de verrouillage** : Acier trempé et nickelé
- Joint** : Caoutchouc nitrile

Spécifications techniques

- Pression maximale d'utilisation** : 250 PSI
- Température d'utilisation** : -40 à 107 °C
- Débit d'air** : 24 SCFM à 100 PSIG à l'entrée avec chute de pression de 10 PSIG



Abouts compatibles en haut de page

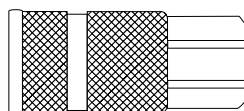

No de produit	Filetage femelle
24.844	1/4 (F) NPT

T 1/4 TOPQUIK S1 RACCORDS RAPIDES SÉCURITAIRES PROFIL TRUFLATE (MANUEL OU AUTOMATIQUE)

174
PSI

34
SCFM



- Conçus pour accepter les bouts de profil 1/4 TRUFLATE
- Déconnexion sécuritaire en une seule pression prévenant la possibilité des dangereux coups de fouet
- Pression en aval automatiquement évacuée facilitant une déconnexion à pression nulle
- Répondent aux normes de sécurité ISO 4414
- Certification ATEX classification 1 et 2 (gaz) et classification 21 et 22 (poussière)
- Corps sans silicone pour éviter le risque de contamination de l'air comprimé lors de l'application de peinture ou de vernis
- Douille protégeant les surfaces délicates des risques d'égratignures
- Résistants à l'abrasion, aux vibrations, à la corrosion, aux impacts et à l'écrasement
- Conception complètement étanche réduisant les coûts énergétiques
- Corps orientable permettant une installation rapide et un positionnement optimal

Matériaux

Corps : Composite en polyester ou en acier inoxydable / antistatique / conforme aux directives ATEX

Mécanisme de verrouillage : Acier inoxydable avec traitement anticorrosion

Autres composants du raccord : Acier ou aluminium / traitement anticorrosion / conforme aux directives RoHS

Joints : Caoutchouc nitrile

Bouton : Composite en polyester

Spécifications techniques

Pression maximale d'utilisation : 174 PSI

Température d'utilisation : -15 à 70°C

Débit d'air : 34 SCFM à 100 PSIG à l'entrée avec chute de pression de 10 PSIG

DÉCONNEXION SÉCURITAIRE EN UNE SEULE PRESSION

Avec une simple pression sur le bouton, l'about est déconnecté, mais maintenu dans le raccord



L'about peut être retiré en toute sécurité

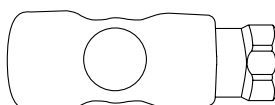
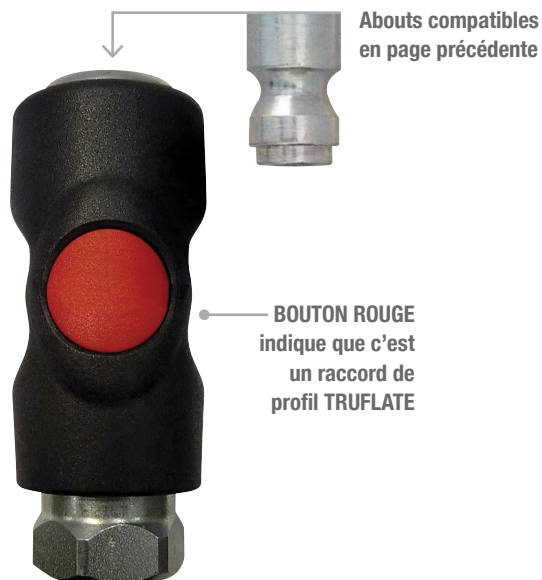

No de produit	Filetage femelle
24.415	1/4 (F) NPT
24.435	3/8 (F) NPT
24.475	1/2 (F) NPT

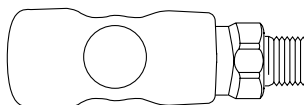

No de produit	Filetage mâle
24.615	1/4 (M) NPT
24.635	3/8 (M) NPT
24.675	1/2 (M) NPT

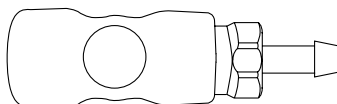

No de produit	À barbillon
24.725	5/16 D.I.
24.735	3/8 D.I.

T 3/8 ABOUTS PROFIL TRUFLATE

- Compatibles avec les raccords de profil 3/8 TRUFLATE
- Surface durcie par traitement thermique et plaqué zinc pour résister à la corrosion
- Fabriqués selon les standards de l'industrie pour garantir la compatibilité

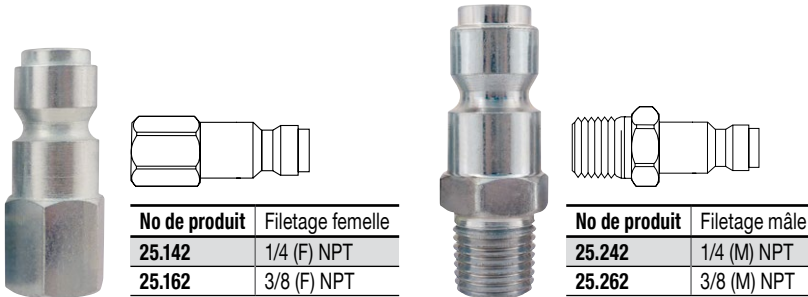

No de produit	Filetage femelle
25.142	1/4 (F) NPT
25.162	3/8 (F) NPT

No de produit	Filetage mâle
25.242	1/4 (M) NPT
25.262	3/8 (M) NPT

ENSEMBLE DISTRIBUTEUR 2 SORTIES AVEC RACCORDS MAXQUIK ET PURGEUR

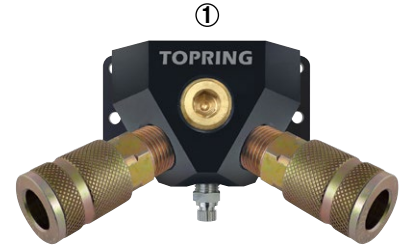

No de produit	Description	Entrée ①
25.700	2 x 25.982 • raccord 1/2 (M) NPT 1 x 47.611 • distributeur double	1/2 (F) NPT

T 3/8 MAXQUIK RACCORDS RAPIDES PROFIL TRUFLATE (MANUEL)

250
PSI

67
SCFM

- Conçus pour accepter les abouts de profil 3/8 TRUFLATE
- Raccords de qualité supérieure à haut rendement
- Douille moletée offrant une meilleure prise
- Raccordement efficace et sécuritaire, avec mécanisme de verrouillage à billes
- Dispositif de garde pour éviter les déconnexions accidentelles

Matériaux

Corps : Acier plaqué zinc
Écrou de blocage : Acier plaqué zinc
Douille : Acier plaqué zinc
Soupape : Acier nickelé
Ressort de soupape : Acier plaqué zinc
Mécanisme de verrouillage : Acier trempé et nickelé
Joints : Caoutchouc nitrile

Spécifications techniques

Pression maximale d'utilisation : 250 PSI
Température d'utilisation : -40 à 107°C
Débit d'air : 67 SCFM à 100 PSIG à l'entrée avec chute de pression de 10 PSIG

Abouts compatibles en haut de page

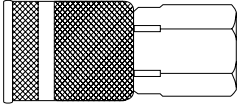

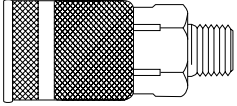

No de produit	Filetage femelle
25.842	1/4 (F) NPT
25.862	3/8 (F) NPT
25.882	1/2 (F) NPT

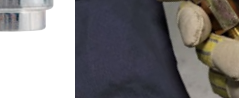

No de produit	Filetage mâle
25.942	1/4 (M) NPT
25.962	3/8 (M) NPT
25.982	1/2 (M) NPT

Abouts compatibles en haut de page

Raccord à prise facile
Douille moletée offrant une meilleure prise

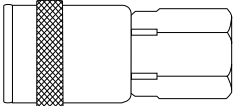

Raccord à prise facile	
No de produit	Filetage femelle
25.844	1/4 (F) NPT
25.864	3/8 (F) NPT



T 3/8 TOPQUIK S1 RACCORDS RAPIDES SÉCURITAIRES PROFIL TRUFLATE (MANUEL OU AUTOMATIQUE)

174
PSI

81
SCFM



- Conçus pour accepter les abouts de profil 3/8 TRUFLATE
- Déconnexion sécuritaire en une seule pression prévenant la possibilité des dangereux coups de fouet
- Pression en aval automatiquement évacuée facilitant une déconnexion à pression nulle
- Répondent aux normes de sécurité ISO 4414
- Certification ATEX classification 1 et 2 (gaz) et classification 21 et 22 (poussière)
- Corps sans silicone pour éviter le risque de contamination de l'air comprimé lors de l'application de peinture ou de vernis
- Douille protégeant les surfaces délicates des risques d'égratignures
- Résistants à l'abrasion, aux vibrations, à la corrosion, aux impacts et à l'écrasement
- Conception complètement étanche réduisant les coûts énergétiques
- Corps orientable permettant une installation rapide et un positionnement optimal

Matériaux

Corps : Composite en polyester ou en acier inoxydable / antistatique / conforme aux directives ATEX

Mécanisme de verrouillage : Acier inoxydable avec traitement anticorrosion

Autres composants du raccord : Acier ou aluminium / traitement anticorrosion / conforme aux directives RoHS

Joint : Caoutchouc nitrile

Bouton : Composite en polyester

Spécifications techniques

Pression maximale d'utilisation : 174 PSI

Température d'utilisation : -15 à 70 °C

Débit d'air : 81 SCFM à 100 PSIG à l'entrée avec chute de pression de 10 PSIG

DÉCONNEXION SÉCURITAIRE EN UNE SEULE PRESSION

Avec une simple pression sur le bouton, l'about est déconnecté, mais maintenu dans le raccord



L'about peut être retiré en toute sécurité



Abouts compatibles en page précédente



BOUTON ROUGE indique que c'est un raccord de profil TRUFLATE

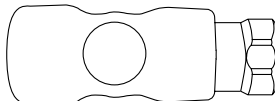

No de produit	Filetage femelle
25.445	1/4 (F) NPT
25.465	3/8 (F) NPT
25.485	1/2 (F) NPT

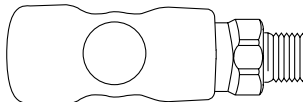

No de produit	Filetage mâle
25.645	1/4 (M) NPT
25.665	3/8 (M) NPT
25.685	1/2 (M) NPT

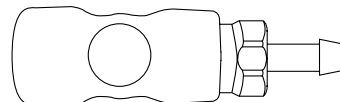

No de produit	À barbillon
25.785	1/2 D.I.

T
1/2 **ABOUTS**
PROFIL TRUFLATE

- Compatibles avec les raccords de profil 1/2 TRUFLATE
- Surface durcie par traitement thermique et plaqué zinc pour résister à la corrosion
- Fabriqués selon les standards de l'industrie pour garantir la compatibilité

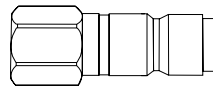

No de produit	Filetage femelle
25.362	3/8 (F) NPT
25.382	1/2 (F) NPT

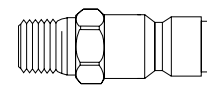

No de produit	Filetage mâle
25.462	3/8 (M) NPT
25.482	1/2 (M) NPT

T
1/2 **MAXQUIK**
RACCORDS RAPIDES PROFIL TRUFLATE
(MANUEL)

250
PSI

92
SCFM

- Conçus pour accepter les abouts de profil 1/2 TRUFLATE
- Raccords de qualité supérieure à haut rendement
- Douille moletée offrant une meilleure prise
- Raccordement efficace et sécuritaire, avec mécanisme de verrouillage à billes
- Dispositif de garde pour éviter les déconnexions accidentelles

Matériaux

- Corps** : Acier plaqué zinc
- Écrou de blocage** : Acier plaqué zinc
- Douille** : Acier plaqué zinc
- Soupape** : Acier nickelé
- Ressort de soupape** : Acier plaqué zinc
- Mécanisme de verrouillage** : Acier trempé et nickelé
- Joint** : Caoutchouc nitrile

Spécifications techniques

- Pression maximale d'utilisation** : 250 PSI
- Température d'utilisation** : -40 à 107 °C
- Débit d'air** : 92 SCFM à 100 PSIG à l'entrée avec chute de pression de 10 PSIG



Abouts compatibles en haut de page

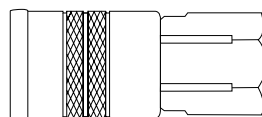

No de produit	Filetage femelle
25.662	3/8 (F) NPT
25.682	1/2 (F) NPT

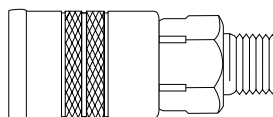

No de produit	Filetage mâle
25.762	3/8 (M) NPT
25.782	1/2 (M) NPT

T 1/2 TOPQUIK S1 RACCORDS RAPIDES SÉCURITAIRES PROFIL TRUFLATE (AUTOMATIQUE)

174
PSI

120
SCFM



- Conçus pour accepter les abouts de profil 1/2 TRUFLATE
- Déconnexion sécuritaire en une seule pression prévenant la possibilité des dangereux coups de fouet
- Pression en aval automatiquement évacuée facilitant une déconnexion à pression nulle
- Répondent aux normes de sécurité ISO 4414
- Certification ATEX classification 1 et 2 (gaz) et classification 21 et 22 (poussière)
- Corps sans silicone pour éviter le risque de contamination de l'air comprimé lors de l'application de peinture ou de vernis
- Douille protégeant les surfaces délicates des risques d'égratignures
- Résistants à l'abrasion, aux vibrations, à la corrosion, aux impacts et à l'écrasement
- Conception complètement étanche réduisant les coûts énergétiques
- Corps orientable permettant une installation rapide et un positionnement optimal

Matériaux

Corps : Composite en polyester ou en acier inoxydable / antistatique / conforme aux directives ATEX

Mécanisme de verrouillage : Acier inoxydable avec traitement anticorrosion

Autres composants du raccord : Acier ou aluminium / traitement anticorrosion / conforme aux directives RoHS

Joint : Caoutchouc nitrile

Bouton : Composite en polyester

Spécifications techniques

Pression maximale d'utilisation : 174 PSI

Température d'utilisation : -15 à 70 °C

Débit d'air : 120 SCFM à 100 PSIG à l'entrée avec chute de pression de 10 PSIG

DÉCONNEXION SÉCURITAIRE EN UNE SEULE PRESSION

Avec une simple pression sur le bouton, l'about est déconnecté, mais maintenu dans le raccord



L'about peut être retiré en toute sécurité



BOUTON ROUGE indique que c'est un raccord de profil TRUFLATE

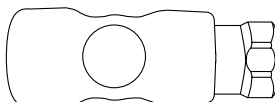

No de produit	Filetage femelle
25.435	3/8 (F) NPT
25.475	1/2 (F) NPT
25.495	3/4 (F) NPT

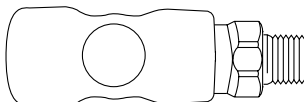

No de produit	Filetage mâle
25.635	3/8 (M) NPT
25.675	1/2 (M) NPT
25.695	3/4 (M) NPT

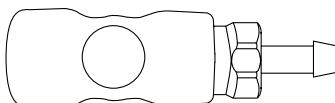

No de produit	À barbillon
25.735	3/8 D.I.
25.775	1/2 D.I.

L
1/4 **ABOUTS**
PROFIL LINCOLN

- Compatibles avec les raccords de profil 1/4 LINCOLN
- Surface durcie par traitement thermique et plaqué zinc pour résister à la corrosion
- Fabriqués selon les standards de l'industrie pour garantir la compatibilité



No de produit	Filetage femelle
26.142	1/4 (F) NPT



No de produit	Filetage mâle
26.242	1/4 (M) NPT

L
1/4 **AUTOMAX**
RACCORDS RAPIDES
PROFIL LINCOLN
(AUTOMATIQUE)

250
PSI

32
SCFM

- Conçus pour accepter les abouts de profil 1/4 LINCOLN
- Raccordement automatique
- Conception robuste et à haut rendement
- Douille moletée offrant une meilleure prise
- Raccordement efficace et sécuritaire avec mécanisme de verrouillage à chevilles

Matériaux

RACCORD

Corps : Laiton

Douille : Acier plaqué zinc

Écrou de blocage : Acier plaqué zinc

Soupape : Laiton

Ressort de soupape : Acier inoxydable

Mécanisme de verrouillage : Acier trempé et plaqué zinc

Joints : Caoutchouc nitrile

Spécifications techniques

Pression maximale d'utilisation : 250 PSI

Température d'utilisation : -40 à 107 °C

Débit d'air : 32 SCFM à 100 PSIG à l'entrée avec chute de pression de 10 PSIG

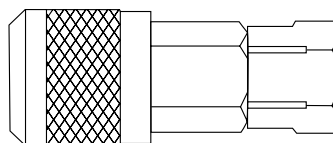
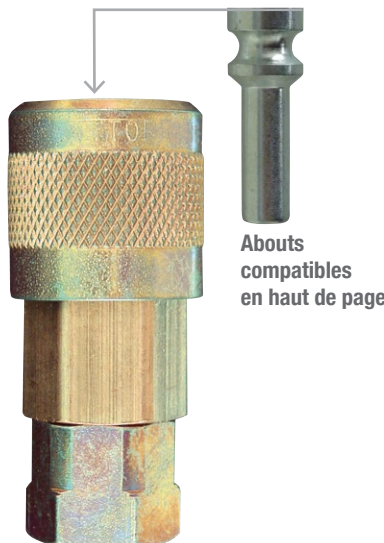

No de produit	Filetage femelle
26.442	1/4 (F) NPT

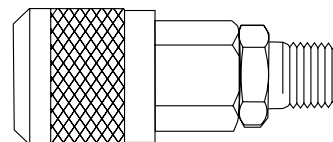

No de produit	Filetage mâle
26.642	1/4 (M) NPT

N 7.8 ABOUTS PROFIL NITTO

- Compatibles avec les raccords de profil Nitto 7.8 (standard japonais)
- Surface durcie par traitement thermique et plaqué zinc pour résister à la corrosion
- Fabriqués selon les standards de l'industrie pour garantir la compatibilité

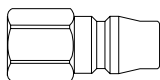

No de produit	Filetage femelle
27.142	1/4 (F) NPT
27.162	3/8 (F) NPT

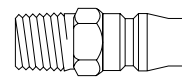

No de produit	Filetage mâle
27.242	1/4 (M) NPT
27.262	3/8 (M) NPT

N 7.8 TOPQUIK RACCORDS RAPIDES SÉCURITAIRES PROFIL NITTO (AUTOMATIQUE)

175
PSI

78
SCFM



- Conçus pour accepter les abouts de profil NITTO (standard japonais)
- Raccordement automatique
- Préviennent la possibilité des dangereux coups de fouet par une déconnexion en deux étapes
- Résistants aux chocs et aux rudes traitements pour une durée d'utilisation exceptionnelle
- La douille en composite protège les surfaces délicates des égratignures
- Corps sans silicone pour éviter le risque de contamination de l'air comprimé lors de l'application de peinture ou de vernis
- Grâce à leur légèreté, ils sont ergonomiques et sécuritaire
- Quand la douille est déplacée, la pression d'air est coupée et automatiquement éliminée en aval - les déconnexions sont faciles à exécuter à pression nulle
- Répondent aux normes de sécurité ISO 4414
- Le niveau de son à la déconnexion est de seulement 80 dB
- Étanches et fiables

Matériaux

Corps : Composite très résistant

Écrou de blocage : Laiton nickelé

Joints : Caoutchouc nitrile

Spécifications techniques

Pression maximale d'utilisation : 175 PSI

Température d'utilisation : -15 à 80 °C

Débit d'air : 78 SCFM à 100 PSIG à l'entrée avec chute de pression de 10 PSIG

SOLUTION SÉCURITAIRE AVEC UNE DÉCONNEXION EN DEUX ÉTAPES

Retirer la douille pour évacuer la pression d'air en aval

L'about est déconnecté, mais maintenu dans le raccord



Pousser la douille dans la direction opposée L'about est libéré de façon complète



L'ANNEAU ROUGE indique que c'est un raccord NITTO

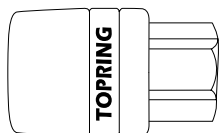

No de produit	Filetage femelle
27.449	1/4 (F) NPT
27.469	3/8 (F) NPT
27.489	1/2 (F) NPT

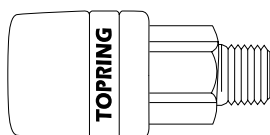

No de produit	Filetage mâle
27.649	1/4 (M) NPT
27.669	3/8 (M) NPT

S **S**
1/4 **3/8** **ABOUTS**
PROFIL ISO 6150-C (STÄUBLI)

- Acceptent les raccords de profil 1/4 et 3/8 ISO 6150-C (STÄUBLI)
- Corps en acier inoxydable AISI 420
- Fabriqués selon les standards de l'industrie pour garantir la compatibilité

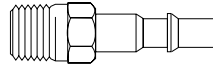

Dimension	No de produit	Filetage mâle
S 1/4	30.073	1/4 (M) NPT
S 3/8	30.083	1/4 (M) NPT
	30.085	3/8 (M) NPT

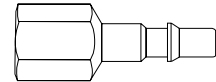

Dimension	No de produit	Filetage femelle
S 1/4	30.043	1/4 (F) NPT
S 3/8	30.053	1/4 (F) NPT
	30.055	3/8 (F) NPT

S **S**
1/4 **3/8** **ISOSAFE**
RACCORD RAPIDE SÉCURITAIRE
PROFIL ISO 6150-C
(AUTOMATIQUE)

S **1/4** **175** **45**
PSI **SCFM**

S **3/8** **145** **100**
PSI **SCFM**



- Conçus pour accepter les abouts de type ISO 6150-C (STÄUBLI)
- Préviennent la possibilité des dangereux coups de fouet par une déconnexion en deux étapes
- Une première pression sur le bouton laisse échapper la pression en aval et assure une déconnexion sans risque lors de la deuxième pression libérant l'about
- Rencontrent les normes de sécurité ISO 4414
- Raccordement automatique
- Résistants aux chocs et à l'écrasement pour une durée de vie prolongée
- Étanches et fiables
- Option avec corps en acier inoxydable sur demande

Matériaux

Corps : Aluminium
Écrou de blocage : Acier
Bouton : Acier inoxydable
Soupapes de raccord : Laiton
Joints : Caoutchouc nitrile
Ressort : Acier inoxydable

Spécifications techniques

Pression maximale d'utilisation :
S1/4 : 175 PSI / **S3/8** : 145 PSI
Température d'utilisation : -20 à 90°C
Débit d'air : **S1/4** : 45 SCFM / **S3/8** : 100 SCFM
à 100 PSIG avec chute de pression de 10 PSIG

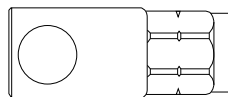

Dimension	No de produit	Filetage femelle
S 1/4	30.547	1/4 (F) NPT
S 3/8	30.557	1/4 (F) NPT
	30.558	3/8 (F) NPT

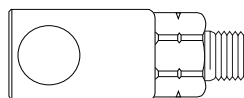

Dimension	No de produit	Filetage mâle
S 1/4	30.877	1/4 (M) NPT
S 3/8	30.888	3/8 (M) NPT

SOLUTION SÉCURITAIRE
 AVEC UNE DÉCONNEXION
 EN DEUX ÉTAPES

Presser le bouton pour libérer la pression en aval, mais l'about est toujours maintenu dans le raccord

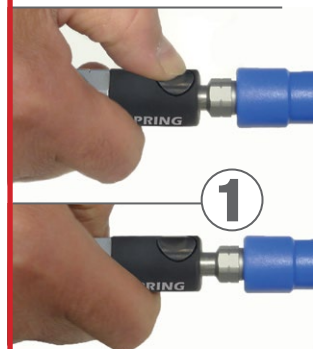

Presser une deuxième fois sur le bouton pour libérer complètement l'about en toute sécurité

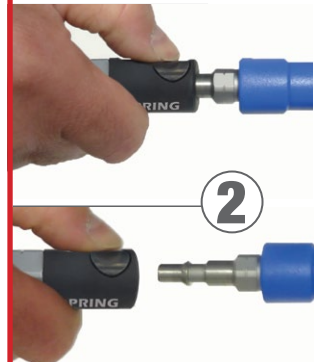

S 3/4 ABOUTS PROFIL ISO 6150-C (STÄUBLI)

- Acceptent les raccords de type S 3/4 ISO 6150-C (STÄUBLI)
- Corps en acier nitrocarburisé
- Fabriqués selon les standards de l'industrie pour garantir la compatibilité

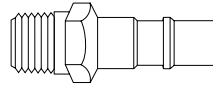

No de produit	Filetage mâle
30.039	3/4 (M) NPT

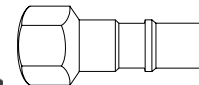

No de produit	Filetage femelle
30.009	3/4 (F) NPT

S 3/4 TOPQUIK SC RACCORD RAPIDE SÉCURITAIRE PROFIL ISO 6150-C (MANUEL)



- Conçus pour accepter les abouts de type ISO 6150-C (STÄUBLI)
- Préviennent les dangereux coups de fouet par une déconnexion en deux étapes
- Répondent aux normes de sécurité ISO 4414
- Plein débit : les outils fonctionnent à leur performance maximale sans avoir à augmenter la pression à l'entrée
- Pression nulle
 - Connexion facile, car aucune force inverse exercée par la pression
 - Déconnexion sécuritaire, car la pression en aval est automatiquement évacuée
- Déconnexion silencieuse limitant la pollution sonore
- Fini résistant à l'abrasion

Matériaux

RACCORD

Pièce noire : Acier trempé, fini résistant à l'abrasion

Douille : Zinc moulé, nickelé

Corps : Acier nickelé

Cylindre : Acier trempé, nickelé

Ressort de soupape : Acier inoxydable

Joint : Caoutchouc nitrile

Autres composants du raccord : Revêtement en caoutchouc

Spécifications techniques

Pression maximale d'utilisation : 360 PSI

Pression maximale de connexion/déconnexion : 200 PSI

Température d'utilisation : -20 à 100°C

Débit d'air : 175 SCFM à 100 PSIG à l'entrée avec chute de pression de 10 PSIG

SOLUTION SÉCURITAIRE AVEC UNE DÉCONNEXION EN DEUX ÉTAPES

CONNEXION

Insérer l'about dans le raccord et pivoter approximativement à 90° jusqu'à ce que l'anneau orange s'engage dans la rainure

1

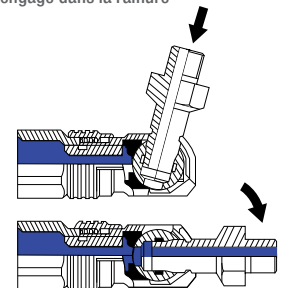

La pression s'enclenche

DÉCONNEXION

Repousser l'anneau orange pour repositionner l'about en ligne droite afin de le retirer

2

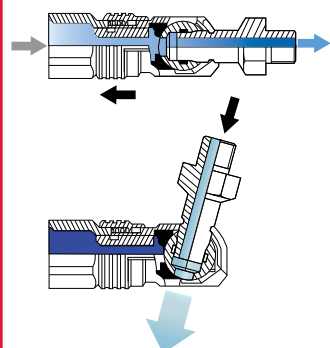

Afin d'éviter que le tuyau se déconnecte dangereusement, l'about doit être retenu à la main jusqu'à ce que le tuyau soit complètement ventilé

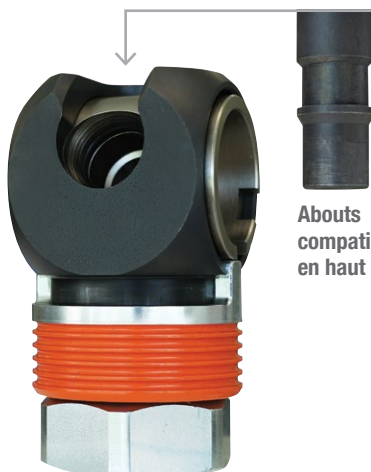

Abouts compatibles en haut de page

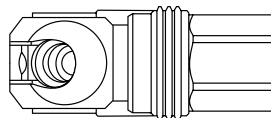

No de produit	Filetage femelle
30.897	3/4 (F) NPT

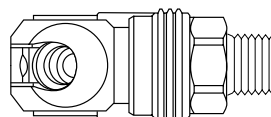

No de produit	Filetage mâle
30.997	3/4 (M) NPT

E **7.8** ABOUTS **PROFIL ULTRAFLO**

- Acceptent les raccords de profil Européen (CEJN 320)
- En acier trempé pour une plus grande dureté et plaqué zinc pour résister à la corrosion
- Fabriqués selon les standards de l'industrie pour garantir la compatibilité
- Performance accrue grâce à la conception à grand débit
- Filetage avec enduit scellant pour assurer une meilleure étanchéité (31.648)

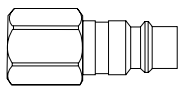

No de produit	Filetage femelle
31.542	1/4 (F) NPT
31.562	3/8 (F) NPT

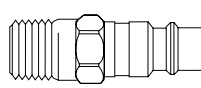

No de produit	Filetage mâle
31.642	1/4 (M) NPT
31.662	3/8 (M) NPT

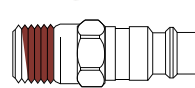

Avec scellant	
No de produit	Filetage mâle
31.648	1/4 (M) NPT

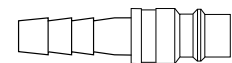

No de produit	À barbillon
31.962	3/8 D.I.

E **10.4** ABOUTS **PROFIL MEGAFLO**

- Acceptent les raccords de profil Européen (CEJN 410)
- En acier nitruré résistant aux rayures et à la corrosion
- Fabriqués selon les normes ISO et selon les standards de l'industrie pour garantir la compatibilité
- Performance accrue grâce à la conception à débit supérieur
- Respectent précisément les dimensions et tolérances imposées par les standards normalisés

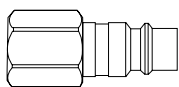

No de produit	Filetage femelle
31.561	3/8 (F) NPT
31.581	1/2 (F) NPT
31.591	3/4 (F) NPT

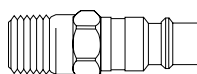

No de produit	Filetage mâle
31.661	3/8 (M) NPT
31.681	1/2 (M) NPT
31.691	3/4 (M) NPT



No de produit	À barbillon
31.981	1/2 D.I.

E **TOPQUIK S1** **7.8** **RACCORDS RAPIDES** **SÉCURITAIRES PROFIL ULTRAFLO** **(AUTOMATIQUE)**

174
PSI

73
SCFM



- Conçu pour accepter les abouts de profil Européen (CEJN 320)
- Déconnexion sécuritaire en une seule pression prévenant la possibilité des dangereux coups de fouet
- Pression en aval automatiquement évacuée facilitant une déconnexion à pression nulle
- Répondent aux normes de sécurité ISO 4414
- Certification ATEX classification 1 et 2 (gaz) et classification 21 et 22 (poussière)
- Corps sans silicone pour éviter le risque de contamination de l'air comprimé lors de l'application de peinture ou de vernis
- Douille protégeant les surfaces délicates des risques d'égratignures
- Résistants à l'abrasion, aux vibrations, à la corrosion, aux impacts et à l'écrasement
- Conception complètement étanche réduisant les coûts énergétiques
- Corps orientable permettant une installation rapide et un positionnement optimal

Matériaux

Corps : Composite en polyester ou en acier inoxydable / antistatique / conforme aux directives ATEX

Mécanisme de verrouillage : Acier inoxydable avec traitement anticorrosion

Autres composants du raccord : Acier ou aluminium / traitement anticorrosion / conforme aux directives RoHS

Joins : Caoutchouc nitrile

Bouton : Composite en polyester

Spécifications techniques

Pression maximale d'utilisation : 174 PSI

Température d'utilisation : -15 à 70 °C

Débit d'air : 73 SCFM à 100 PSI à l'entrée avec chute de pression de 10 PSI

DÉCONNEXION SÉCURITAIRE EN UNE SEULE PRESSION

Avec une simple pression sur le bouton, l'about est déconnecté, mais maintenu dans le raccord



L'about peut être retiré en toute sécurité

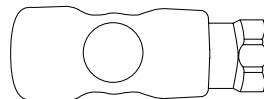

No de produit	Filetage femelle
31.715	1/4 (F) NPT
31.735	3/8 (F) NPT

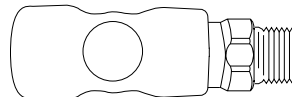

No de produit	Filetage mâle
31.815	1/4 (M) NPT
31.835	3/8 (M) NPT
31.875	1/2 (M) NPT

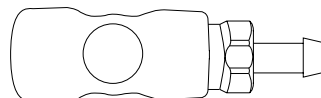

No de produit	À barbillon
31.915	1/4 D.I.
31.935	3/8 D.I.
31.975	1/2 D.I.

ENSEMBLE DISTRIBUTEUR 2 SORTIES AVEC RACCORDS TOPQUIK S1 ET PURGEUR



No de produit	Description	Entrée ①
31.705	2 x 31.875 • raccord 1/2 (M) NPT 1 x 47.611 • distributeur double	1/2 (F) NPT

E
10.4 **TOPQUIK S1**
RACCORDS RAPIDES
SÉCURITAIRES PROFIL MEGAFLO
(AUTOMATIQUE)

174
PSI

142
SCFM



- Conçus pour accepter les bouts de profil Européen (CEJN 410)
- Offre un plus grand débit que les raccords comparables
- Déconnexion sécuritaire en une seule pression prévenant la possibilité des dangereux coups de fouet
- Pression en aval automatiquement évacuée facilitant une déconnexion à pression nulle
- Répondent aux normes de sécurité ISO 4414
- Certification ATEX classification 1 et 2 (gaz) et classification 21 et 22 (poussière)
- Corps sans silicone pour éviter le risque de contamination de l'air comprimé lors de l'application de peinture ou de vernis
- Douille protégeant les surfaces délicates contre les risques d'égratignures
- Résistants à l'abrasion, aux vibrations, à la corrosion, aux impacts et à l'écrasement
- Conception complètement étanche réduisant les coûts énergétiques
- Corps orientable permettant une installation rapide et un positionnement optimal

Matériaux

Corps : Composite en polyester ou en acier inoxydable / antistatique / conforme aux directives ATEX

Mécanisme de verrouillage : Acier inoxydable avec traitement anticorrosion

Autres composants du raccord : Acier ou aluminium / traitement anticorrosion / conforme aux directives RoHS

Joints : Caoutchouc nitrile

Bouton : Composite en polyester

Spécifications techniques

Pression maximale d'utilisation : 174 PSI

Température d'utilisation : -15 à 70 °C

Débit d'air : 148 SCFM à 100 PSI à l'entrée avec chute de pression de 10 PSI

DÉCONNEXION SÉCURITAIRE EN UNE SEULE PRESSION

Avec une simple pression sur le bouton, l'about est déconnecté, mais maintenu dans le raccord



L'about peut être retiré en toute sécurité

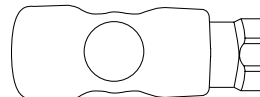

No de produit	Filetage femelle
31.765	3/8 (F) NPT
31.785	1/2 (F) NPT
31.795	3/4 (F) NPT

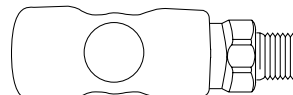

No de produit	Filetage mâle
31.865	3/8 (M) NPT
31.885	1/2 (M) NPT
31.895	3/4 (M) NPT



No de produit	À barbillon
31.965	3/8 D.I.
31.985	1/2 D.I.

E
7.8 **TOPQUIK SC**
RACCORDS RAPIDES SÉCURITAIRES
PROFIL ULTRAFLO
(MANUEL)

360
PSI

70
SCFM



- Conçus pour accepter les bouts de profil Européen (CEJN 320)
- Préviennent les dangereux coups de fouet par une déconnexion en deux étapes
- Répondent aux normes de sécurité ISO 4414
- Plein débit : les outils fonctionnent à leur performance maximale sans avoir à augmenter la pression à l'entrée
- Pression nulle
 - Connexion facile, car aucune force inverse exercée par la pression
 - Déconnexion sécuritaire, car la pression en aval est automatiquement évacuée
- Déconnexion silencieuse limitant la pollution sonore
- Fini résistant à l'abrasion

Matériaux

Pièce noire : Acier trempé, fini résistant à l'abrasion

Douille : Zinc moulé, nickelé

Corps : Acier nickelé

Cylindre : Acier trempé, nickelé

Ressort de soupape : Acier inoxydable

Joint : Caoutchouc nitrile

Autres composants du raccord : Revêtement en caoutchouc

Spécifications techniques

Pression maximale d'utilisation : 360 PSI

Pression maximale de connexion/déconnexion : 217 PSI

Température d'utilisation : -20 à 100°C

Débit d'air : 70 SCFM à 100 PSIG à l'entrée avec chute de pression de 10 PSIG

SOLUTION SÉCURITAIRE AVEC UNE DÉCONNEXION EN DEUX ÉTAPES

CONNEXION

Insérer l'about dans le raccord et pivoter approximativement à 90° jusqu'à ce que l'anneau orange s'engage dans la rainure

1

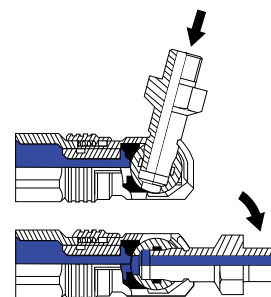

La pression s'enclenche

DÉCONNEXION

Repousser l'anneau orange pour repositionner l'about en ligne droite afin de le retirer

2

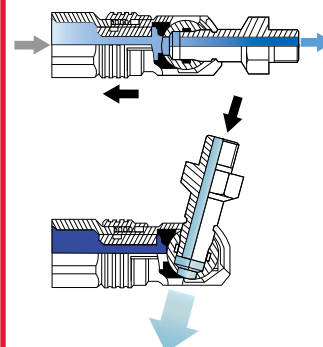

Afin d'éviter que le tuyau se déconnecte dangereusement, l'about doit être retenu à la main jusqu'à ce que le tuyau soit complètement ventilé

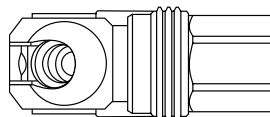

No de produit	Filetage femelle
31.447	1/4 (F) NPT
31.467	3/8 (F) NPT
31.487	1/2 (F) NPT

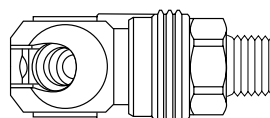

No de produit	Filetage mâle
31.347	1/4 (M) NPT
31.367	3/8 (M) NPT
31.387	1/2 (M) NPT

E
7.8 **TOPQUIK**
RACCORDS RAPIDES SÉCURITAIRES
PROFIL ULTRAFLO
(AUTOMATIQUE)

174
PSI

59
SCFM



- Conçus pour accepter les abouts de profil Européen (CEJN 320)
- Raccordement automatique
- Préviennent la possibilité des dangereux coups de fouet par une déconnexion en deux étapes
- Résistants aux chocs et aux rudes traitements, pour une durée d'utilisation exceptionnelle
- La douille en composite protège les surfaces délicates des égratignures
- Corps sans silicone pour éviter le risque de contamination de l'air comprimé lors de l'application de peinture ou de vernis
- Grâce à leur légèreté, ils sont ergonomiques et sécuritaire
- Quand la douille est déplacée, la pression d'air est coupée et automatiquement éliminée en aval - les déconnexions sont faciles à exécuter à pression nulle
- Répondent aux normes de sécurité ISO 4414
- Le niveau de son lors de la déconnexion est de seulement 80 dB
- Étanches et fiables

Matériaux

Corps : Composite très résistant
Écrou de blocage : Laiton nickelé
Joints : Caoutchouc nitrile

Spécifications techniques

Pression maximale d'utilisation : 174 PSI
Température d'utilisation : -15 à 70°C
Débit d'air : 59 SCFM à 100 PSIG à l'entrée avec chute de pression de 10 PSIG

SOLUTION SÉCURITAIRE AVEC UNE DÉCONNEXION EN DEUX ÉTAPES

Retirer la douille pour évacuer la pression d'air en aval

L'about est déconnecté, mais maintenu dans le raccord



Pousser la douille dans la direction opposée
L'about est libéré de façon complète

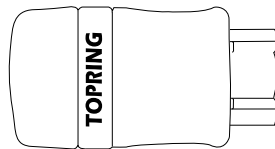
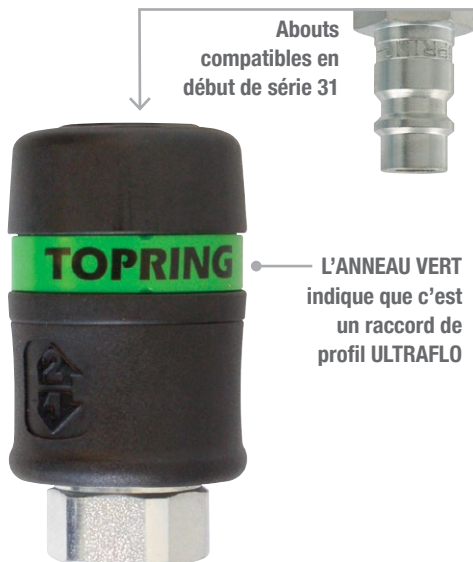

No de produit	Filetage femelle
31.749	1/4 (F) NPT
31.769	3/8 (F) NPT
31.789	1/2 (F) NPT

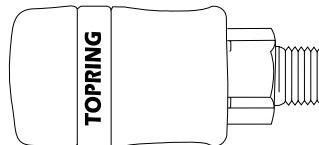

No de produit	Filetage mâle
31.849	1/4 (M) NPT
31.869	3/8 (M) NPT
31.889	1/2 (M) NPT

ENSEMBLE DISTRIBUTEUR 2 SORTIES AVEC RACCORDS TOPQUIK ET PURGEUR



No de produit	Description	Entrée ①
31.710	2 x 31.889 • raccord 1/2 (M) NPT 1 x 47.611 • distributeur double	1/2 (F) NPT

E 7.8 QUIKSILVER RACCORDS RAPIDES PROFIL ULTRAFLO (AUTOMATIQUE)

362
PSI

80
SCFM

- Conçus pour accepter les bouts de profil Européen (CEJN 320)
- Les raccords ULTRAFLO augmentent la performance des outils à air
- Légers et compacts avec performance comparable aux raccords de dimension 3/8
- Soupape à grand débit éliminant les chutes de pression et l'étranglement
- Économie d'énergie, productivité accrue et rendement supérieur
- Dispositif de garde prévenant les déconnexions accidentelles lorsque le raccord est tiré sur le sol ou sur des obstacles
- Raccordement automatique facile, même sous pression
- Raccordement efficace et sécuritaire avec mécanisme de verrouillage à billes
- Idéal pour les outils à air exigeant un grand débit d'air : ateliers d'entretien mécanique, de pneus et de peinture (HVLP)

Matériaux

Corps : Acier plaqué zinc
Dispositif de garde : Acier plaqué zinc
Soupape : Acétal
Douille : Acier plaqué zinc
Ressort de soupape : Acier inoxydable
Mécanisme de verrouillage : Acier inoxydable AISI 420
Joint : Caoutchouc nitrile

Spécifications techniques

Pression maximale d'utilisation : 362 PSI
Température d'utilisation : -20 à 60 °C
Débit d'air : 80 SCFM à 100 PSIG à l'entrée avec chute de pression de 10 PSIG

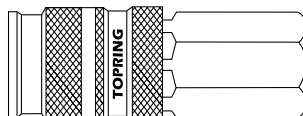

No de produit	Filetage femelle
31.744	1/4 (F) NPT
31.764	3/8 (F) NPT
31.784	1/2 (F) NPT

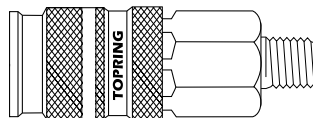

No de produit	Filetage mâle
31.844	1/4 (M) NPT
31.864	3/8 (M) NPT
31.884	1/2 (M) NPT

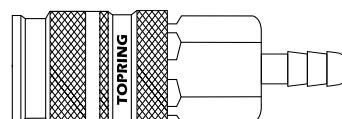

No de produit	À barbillon
31.944	1/4 D.I.
31.964	3/8 D.I.

ENSEMBLE DISTRIBUTEUR 2 SORTIES AVEC RACCORDS QUIKSILVER ET PURGEUR



No de produit	Description	Entrée ①
31.709	2 x 31.884 • raccord 1/2 (M) NPT 1 x 47.611 • distributeur double	1/2 (F) NPT

E
7.8 **QUIKSILVER 2**
RACCORDS RAPIDES
PROFIL ULTRAFLO
(AUTOMATIQUE)

362
PSI

80
SCFM

- Conçus pour accepter les bouts de profil Européen (CEJN 320)
- Design compact
- Raccordement automatique efficace et facile, même sous pression, grâce au mécanisme de verrouillage à billes
- Les raccords ULTRAFLO augmentent la performance des outils à air
- Légers et compacts avec performance comparable aux raccords de dimension 3/8
- Soupape à grand débit éliminant les chutes de pression et l'étranglement
- Économie d'énergie, productivité accrue et rendement supérieur
- Dispositif de garde prévenant les déconnexions accidentelles
- Douille moletée offrant une meilleure prise
- Idéal pour les outils à air exigeant un grand débit d'air : ateliers d'entretien mécanique, de pneus et de peinture (HVLP)

Matériaux

Corps : Acier plaqué zinc
Dispositif de garde : Acier plaqué zinc
Soupape : Acétal
Douille : Acier plaqué zinc
Ressort de soupape : Acier inoxydable
Mécanisme de verrouillage : Acier trempé
Joint : Caoutchouc nitrile

Spécifications techniques

Pression maximale d'utilisation : 362 PSI
Température d'utilisation : -20 à 60 °C
Débit d'air : 80 SCFM à 100 PSIG à l'entrée avec chute de pression de 10 PSIG

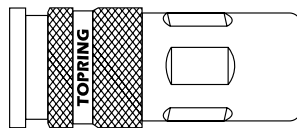
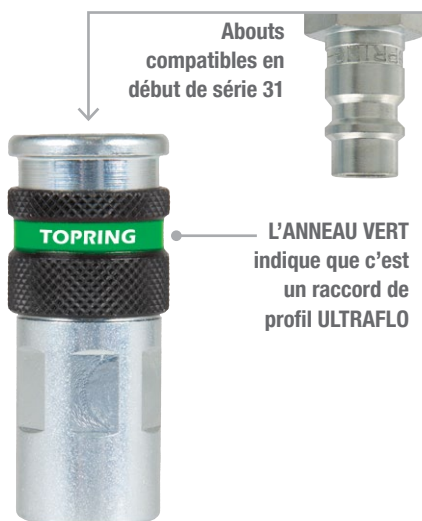

No de produit	Filetage femelle
31.746	1/4 (F) NPT
31.766	3/8 (F) NPT
31.786	1/2 (F) NPT

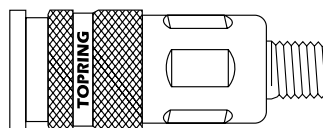

No de produit	Filetage mâle
31.846	1/4 (M) NPT
31.866	3/8 (M) NPT
31.886	1/2 (M) NPT

ENSEMBLE DISTRIBUTEUR
2 SORTIES AVEC
RACCORDS QUIKSILVER 2
ET PURGEUR



No de produit	Description	Entrée ①
31.725	2 x 31.886 • raccord 1/2 (M) NPT 1 x 47.611 • distributeur double	1/2 (F) NPT

E **7.8** **AUTOMAX** **RACCORDS RAPIDES** **PROFIL ULTRAFLO** **(AUTOMATIQUE)**

200
PSI

50
SCFM

- Acceptent les abouts de profil Européen (CEJN 320)
- Les raccords Ultraflo augmentent la performance des outils pneumatiques
- Meilleur débit d'air que la plupart des raccords semblables
- Économie d'énergie, productivité accrue et rendement supérieur
- Dispositif de garde qui prévient les déconnexions accidentelles lorsque le raccord est tiré sur le sol ou sur des obstacles
- Raccordement automatique
- Raccordement facile, même sous pression
- Raccordement efficace et sécuritaire avec mécanisme de verrouillage à billes
- Idéal pour les outils à air exigeant un grand débit d'air : ateliers d'entretien mécanique, de pneus et de peinture (HVLV)

Matériaux

Corps : Acier nickelé

Douille : Acier nickelé

Soupape : Acier nickelé

Ressort de soupape : Acier plaqué zinc

Mécanisme de verrouillage : Acier trempé et nickelé

Joint : Caoutchouc nitrile

Spécifications techniques

Pression maximale d'utilisation : 200 PSI

Température d'utilisation : -40 à 100°C

Débit d'air : 50 SCFM à 100 PSIG à l'entrée avec chute de pression de 10 PSIG

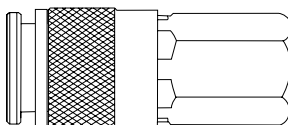

No de produit	Filetage femelle
31.742	1/4 (F) NPT

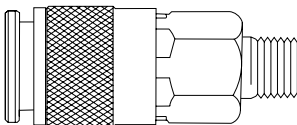

No de produit	Filetage mâle
31.842	1/4 (M) NPT

E
7.8 **AUTOMAX SLIM**
RACCORDS RAPIDES
PROFIL ULTRAFLO
(AUTOMATIQUE)

150
PSI

60
SCFM

- Conçus pour accepter les abouts de profil Européen (CEJN 320)
- Raccordement automatique
- Débit d'air élevé
- 33 % plus léger qu'un raccord régulier
- Design compact empêchant les déconnexions accidentelles
- Déconnexion d'une seule main
- Faits en laiton résistant à la corrosion
- Douille moletée offrant une meilleure prise
- Mécanisme de verrouillage à 6 billes, assurant un raccordement efficace et sécuritaire

Matériaux

Corps : Laiton
Douille : Laiton
Soupape : Laiton
Ressort de soupape : Acier
Mécanisme de verrouillage : Acier
Joint : Caoutchouc nitrile
Scellant : Enduit scellant pour assurer une meilleure étanchéité (31.843)

Spécifications techniques

Pression maximale d'utilisation : 150 PSI
Température d'utilisation : -20 à 80 °C
Débit d'air : 60 SCFM à 100 PSIG à l'entrée avec chute de pression de 10 PSIG

DÉCONNEXION D'UNE SEULE MAIN

Tenir le raccord avec 3 doigts
Retirer la douille avec le pouce et l'index

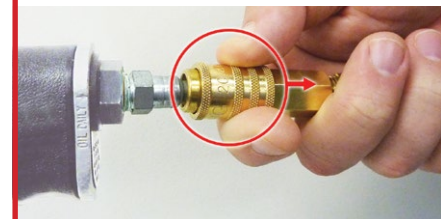

Abouts compatibles en début de série 31

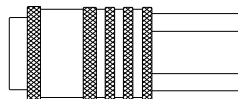

No de produit	Filetage femelle
31.743	1/4 (F) NPT

! MISE EN GARDE

Il n'est pas recommandé d'utiliser les raccords SLIM avec des outils à air à impact à moins d'avoir préalablement installé un tuyau amortisseur entre l'outil et le raccord.

Pour plus de détails, voir série 62.

E 7.8 QUIKSILVER PROFIL ULTRAFLO

ENSEMBLE DE CONNEXION À L'OUTIL (AUTOMATIQUE)

Idéal pour les connexions de l'outil et de l'alimentation d'air à un outil et un tuyau à air



No de produit	Description
31.704C	1 x 31.744 • raccord 1/4 (F) NPT
	1 x 31.542 • about 1/4 (F) NPT
	1 x 31.642 • about 1/4 (M) NPT

ENSEMBLE DE CONNEXION À L'OUTIL (AUTOMATIQUE)

Idéal pour connecter un outil au tuyau à air



No de produit	Description
31.711C	1 x 31.744 • raccord 1/4 (F) NPT
	1 x 31.642 • about 1/4 (M) NPT

E 7.8 AUTOMAX PROFIL ULTRAFLO

ENSEMBLE DE CONNEXION À L'OUTIL (AUTOMATIQUE)

Idéal pour connecter un outil au tuyau à air



No de produit	Description
31.731C	1 x 31.742 • raccord 1/4 (F) NPT
	1 x 31.642 • about 1/4 (M) NPT

ENSEMBLE DÉMO ULTRAFLO



Les billes en verre qui s'écoulent dans les tuyaux illustrent le passage d'air beaucoup plus grand avec un raccord **ULTRAFLO** comparé à un raccord 1/4 INDUSTRIEL

No de produit
96.150

S20 • 1/4 INDUSTRIEL

5.5 mm
24-37 SCFM

S31 • ULTRAFLO

Les raccords ULTRAFLO augmentent la performance des outils à air

7.8 mm
50-80 SCFM

Raccords à haute pression et raccords hydrauliques



Groupe 3 • Séries 28-29

TOPRING
Solutions en air comprimé

PROFILS DES ABOUTS TOPRING

Types de profil / Série

SÉRIE 28 • À PASSAGE LIBRE

(GRANDEUR RÉELLE)

**1/4
NPT** **3/8
NPT**



**1/2
NPT** **3/4
NPT**

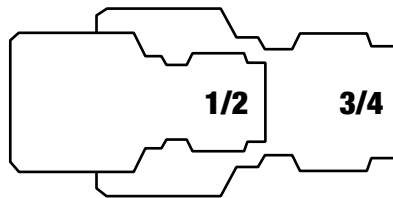

SÉRIE 29 • HYDRAULIQUES

(GRANDEUR RÉELLE)

**1/8
NPT** **1/4
NPT** **3/8
NPT**

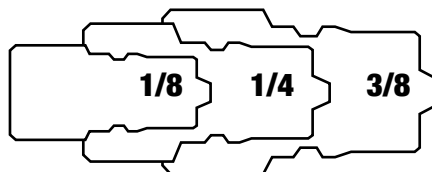

**1/2
NPT** **3/4
NPT** **1
NPT**

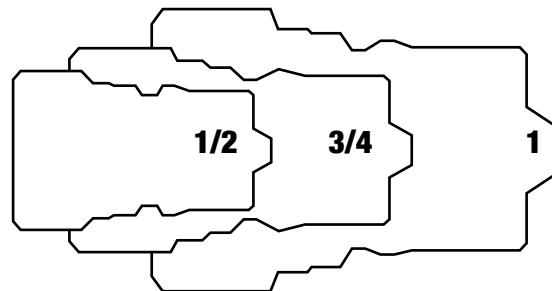

1/4
NPT3/8
NPT1/2
NPT3/4
NPT

RACCORDS À HAUTE PRESSION (MANUEL)

- Drainage automatique du fluide lors de la déconnexion
- Raccordement manuel, sans valve
- Débit d'air maximisé avec orifice plein débit
- Résistant à des conditions de travail difficiles
- Pour laveuses à haute pression, laveuses à vapeur à haute pression, systèmes de distribution d'eau, lignes et machines de nettoyage, transformation alimentaire et raccords de pistolet de lavage



Matériaux

Raccords en laiton

Corps : Laiton

Mécanisme de verrouillage : Acier inoxydable 304

Joints : Caoutchouc nitrile

Raccords en acier inoxydable

Corps : Acier inoxydable 304

Mécanisme de verrouillage : Acier inoxydable 304

Joints : FKM (Viton) fluoroélastomère

Spécifications techniques

Température d'utilisation :

Laiton : -25 à 125 °C

Acier inoxydable : -20 à 200 °C

SPÉCIFICATIONS DE PERFORMANCE

D.I. po	Pression maximale d'utilisation PSI		Débit Max GPM
	Laiton	Acier inoxydable	
1/4	5200	6700	1.585
3/8	2700	5500	3.17
1/2	2200	3000	3.17
3/4	1700	3000	7.397



Raccord en laiton

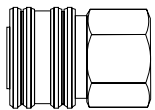

No de produit	Filetage femelle
28.843	1/4 (F) NPT
28.863	3/8 (F) NPT
28.883	1/2 (F) NPT
28.893	3/4 (F) NPT

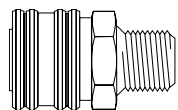

No de produit	Filetage mâle
28.943	1/4 (M) NPT
28.963	3/8 (M) NPT
28.983	1/2 (M) NPT
28.993	3/4 (M) NPT



Raccord en acier inoxydable

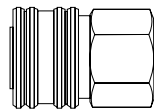

No de produit	Filetage femelle
28.844	1/4 (F) NPT
28.864	3/8 (F) NPT
28.884	1/2 (F) NPT
28.894	3/4 (F) NPT

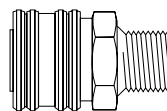

No de produit	Filetage mâle
28.944	1/4 (M) NPT
28.964	3/8 (M) NPT
28.994	3/4 (M) NPT



About en laiton

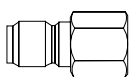

No de produit	Filetage femelle
28.143	1/4 (F) NPT
28.163	3/8 (F) NPT
28.183	1/2 (F) NPT
28.193	3/4 (F) NPT

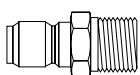

No de produit	Filetage mâle
28.243	1/4 (M) NPT
28.263	3/8 (M) NPT
28.283	1/2 (M) NPT
28.293	3/4 (M) NPT



About en acier inoxydable

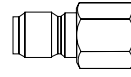

No de produit	Filetage femelle
28.144	1/4 (F) NPT
28.164	3/8 (F) NPT
28.184	1/2 (F) NPT
28.194	3/4 (F) NPT

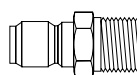

No de produit	Filetage mâle
28.244	1/4 (M) NPT
28.264	3/8 (M) NPT
28.284	1/2 (M) NPT
28.294	3/4 (M) NPT

MISE EN GARDE

Ces raccords et abouts ne doivent jamais être connectés ou déconnectés sous pression

1/8
NPT

1/4
NPT

3/8
NPT

1/2
NPT

3/4
NPT

1
NPT

RACCORDS HYDRAULIQUES (MANUEL)

- Fermeture étanche et automatique lors de la déconnexion
- Aucune perte de liquide lors de la déconnexion
- Raccordement manuel avec double valve d'obturation
- Composants internes résistants à la corrosion
- Compatible avec les bouts ISO-B (7241)
- Pour les applications hydrauliques, le moulage d'injection du plastique, pour les domaines forestiers, miniers, de la construction, d'excavation et de l'agriculture



Matériaux

Raccords en acier

Corps : Acier plaqué zinc

Mécanisme de verrouillage : Acier inoxydable 304

Joint : Caoutchouc nitrile

Raccords en laiton

Corps : Laiton

Mécanisme de verrouillage : Acier inoxydable 304

Joint : FKM (Viton) fluoroélastomère

Raccords en acier inoxydable

Corps / Mécanisme de verrouillage :

Acier inoxydable 304

Joint : FKM (Viton) fluoroélastomère

Spécifications techniques

Température d'utilisation :

Acier : -25 à 125 °C

Laiton et acier inoxydable : -20 à 200 °C

SPÉCIFICATIONS DE PERFORMANCE

D.I. po	Pression maximale d'utilisation PSI		
	Acier	Laiton	Acier inoxydable
1/8	7500	3175	---
1/4	6750	2900	5075
3/8	4500	2175	3900
1/2	5250	2450	4625
3/4	3625	1450	3750
1	4500	2025	---

D.I. po	Débit max GPM		
	Acier	Laiton	Acier inoxydable
1/8	1.3	1.6	---
1/4	4.5	4.2	3.08
3/8	13.2	6.6	5.9
1/2	19.8	15.9	15.9
3/4	50.2	29	29.1
1	71.4	39.6	---

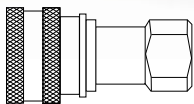

Raccord en acier

No de produit	Filetage femelle
29.922	1/8 (F) NPT
29.942	1/4 (F) NPT
29.962	3/8 (F) NPT
29.982	1/2 (F) NPT
29.992	3/4 (F) NPT
29.995	1 (F) NPT

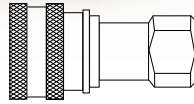

Raccord en laiton

No de produit	Filetage femelle
29.923	1/8 (F) NPT
29.943	1/4 (F) NPT
29.963	3/8 (F) NPT
29.983	1/2 (F) NPT
29.993	3/4 (F) NPT
29.996	1 (F) NPT

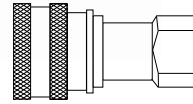

Raccord en acier inoxydable

No de produit	Filetage femelle
29.944	1/4 (F) NPT
29.964	3/8 (F) NPT
29.984	1/2 (F) NPT
29.994	3/4 (F) NPT

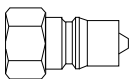

About en acier

No de produit	Filetage femelle
29.122	1/8 (F) NPT
29.142	1/4 (F) NPT
29.162	3/8 (F) NPT
29.182	1/2 (F) NPT
29.192	3/4 (F) NPT
29.195	1 (F) NPT

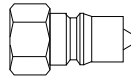

About en laiton

No de produit	Filetage femelle
29.123	1/8 (F) NPT
29.143	1/4 (F) NPT
29.163	3/8 (F) NPT
29.183	1/2 (F) NPT
29.193	3/4 (F) NPT
29.196	1 (F) NPT

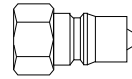

About en acier inoxydable

No de produit	Filetage femelle
29.144	1/4 (F) NPT
29.164	3/8 (F) NPT
29.184	1/2 (F) NPT
29.194	3/4 (F) NPT

⚠ MISE EN GARDE

Ces raccords et bouts ne doivent jamais être connectés ou déconnectés sous pression

Autres dimensions disponibles sur demande

Colliers de serrage



Groupe 3 • Série 48

TOPRING
Solutions en air comprimé

COLLIERS DE SERRAGE EN ACIER INOXYDABLE

- Pour le serrage de tuyaux à air en caoutchouc et en PVC
- Convient parfaitement aux travaux de maintenance
- Faciles à installer
- Amovibles et réutilisables
- Offrent une résistance maximale contre la corrosion

Matériau

Acier inoxydable 301



No de produit	Dimension de serrage		Largeur de la bande	
	mm	pouce	mm	pouce
48.200	6 - 16	1/4 - 5/8	8.0	5/16
48.202	8 - 22	5/16 - 7/8	8.0	5/16
48.204	9.5 - 22	3/8 - 7/8	12.7	1/2
48.206	11 - 25	7/16 - 1	12.7	1/2
48.208	16 - 27	5/8 - 1-1/16	12.7	1/2
48.210	13 - 32	1/2 - 1-1/4	12.7	1/2
48.212	21 - 38	13/16 - 1-7/16	12.7	1/2
48.220	21 - 44	13/16 - 1-3/4	12.7	1/2
48.222	27 - 51	1-1/16 - 2	12.7	1/2
48.224	33 - 57	1-5/16 - 2-3/16	12.7	1/2
48.226	40 - 64	1-9/16 - 2-1/2	12.7	1/2
48.228	46 - 70	1-3/4 - 2-3/4	12.7	1/2
48.230	51 - 76	2 - 3	12.7	1/2

CONSEIL TECHNIQUE

Choisir un collier de serrage d'un diamètre plus grand que le diamètre extérieur (D.E.) du tuyau sur lequel le collier de serrage sera utilisé.

COLLIERS DE SERRAGE À 2 OREILLES

- Conception monopièce permettant un serrage ferme sans endommager le tuyau ou le tube
- Pour le serrage des tuyaux en caoutchouc et en PVC
- Installation facile et rapide avec une pince à mâchoir
- Largement utilisés avec l'air comprimé, liquide ou conduites de gaz

Matériau

Acier plaqué zinc

INSTALLATION

Une oreille doit d'abord être serrée complètement.

En serrant la deuxième oreille, la première s'ouvre légèrement.

Ceci crée une action de ressort qui protège contre les vibrations, la pression et le rétrécissement des tuyaux à air causés par des variations de température ou l'usure.

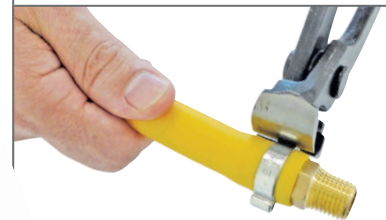

No de produit	Dimension de serrage		Largeur de la bande	
	mm	pouce	mm	pouce
48.304	3 - 5	1/8 - 3/16	6	1/4
48.306	5 - 7	3/16 - 9/32	6	1/4
48.308	7 - 9	9/32 - 11/32	7	9/32
48.310	9 - 11	11/32 - 7/16	7	9/32
48.314	11 - 13	7/16 - 1/2	7	9/32
48.316	13 - 15	1/2 - 19/32	7.5	19/64
48.318	14 - 17	9/16 - 11/16	7.5	19/64
48.320	15 - 18	19/32 - 23/32	7.5	19/64
48.322	17 - 20	11/16 - 25/32	7.5	19/64
48.324	18 - 21	23/32 - 27/32	7.5	19/64
48.326	20 - 23	25/32 - 29/32	9	11/32
48.328	22 - 25	7/8 - 1	9	11/32
48.330	23 - 27	29/32 - 1-1/16	9	11/32
48.332	25 - 28	1 - 1-3/32	9	11/32
48.334	28 - 31	1-3/32 - 1-7/32	9.5	3/8
48.338	31 - 34	1-7/32 - 1-11/32	9.5	3/8
48.340	34 - 37	1-11/32 - 1-3/8	9.5	3/8
48.342	37 - 40	1-3/8 - 1-9/16	10	13/32
48.344	40 - 43	1-9/16 - 1-11/16	10	13/32
48.346	43 - 46	1-11/16 - 1-13/16	10	13/32

CONSEIL TECHNIQUE

Choisir un collier de serrage d'un diamètre plus grand que le diamètre extérieur (D.E.) du tuyau sur lequel le collier de serrage sera utilisé.

ASSORTIMENT DE COLLIERS DE SERRAGE À 2 OREILLES

- Idéal pour les réparations régulières ou urgentes
- Assortiment de colliers de serrage à 2 oreilles les plus fréquemment utilisés; avec boîtier en plastique et pince à mâchoire



No de produit	Description
48.900	Ensemble colliers de serrage à 2 oreilles et pince à mâchoire

L'ASSORTIMENT COMPREND :

10 x 48.308 (7-9 mm)	10 x 48.316 (13-15 mm)	10 x 48.326 (20-23 mm)
10 x 48.310 (9-11 mm)	10 x 48.320 (15-18 mm)	10 x 48.330 (23-27 mm)
10 x 48.314 (11-13 mm)	10 x 48.322 (17-20 mm)	1 x 48.600 pince à mâchoire

COUPE-TUBE

- Pour couper les tuyaux ou les tubes en polyamide d'un diamètre de 30 mm ou moins
- Assure une coupe droite, égale et précise
- Crochet permettant de le garder fermé après usage
- Façon sécuritaire de couper un tube ou tuyau



No de produit	Description
36.100	Coupe-tube

PINCE À MÂCHOIRE

- Pour installer les colliers de serrage à 2 oreilles

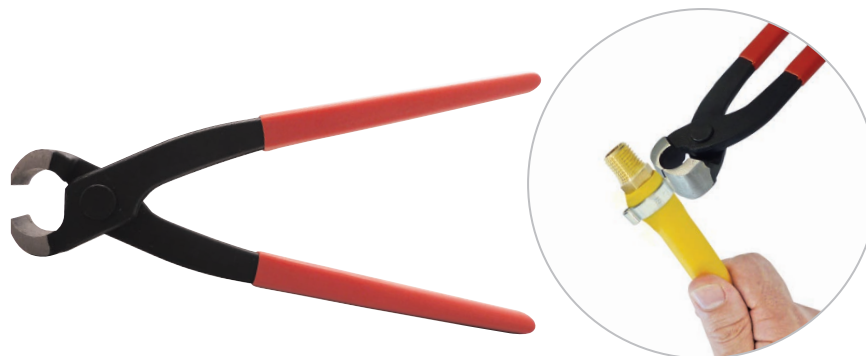

No de produit	Description
48.600	Pince à mâchoire

Soufflettes et pulvérisateurs à air



Groupe 4 • Séries 60-61

TOPRING
Solutions en air comprimé

SOUFFLETTES

ÉLÉMENTS À CONSIDÉRER POUR CHOISIR UNE SOUFFLETTE

Les soufflettes soufflent l'air comprimé et permettent d'effectuer plusieurs travaux tels que:

- Le nettoyage
- Le séchage et dépolissage de pièces et plans de travail
- L'éjection ou le séchage des pièces ou des retailles dans un procédé de fabrication

Il existe plusieurs modèles ayant leur particularité. Voici quelques lignes directrices pour choisir le modèle idéal pour l'application

1. LE RESPECT DES NORMES DE SÉCURITÉ

La plupart des soufflettes nécessitent des pressions de travail situées entre 80 et 120 PSI pour donner un rendement optimal. Les utilisateurs s'exposent à des blessures graves et les débris soufflés peuvent endommager les équipements. C'est pourquoi l'OSHA et autres organisations de Sécurité ont émis des règles concernant la pression de sortie, les écrans protecteurs et le bruit lors de l'utilisation de soufflettes à air comprimé. Les utilisateurs ne devraient jamais utiliser les soufflettes pour se nettoyer.

Les risques associés à la pression à la sortie

L'article 326 du Règlement sur la santé et la sécurité du travail indique que la pression de l'air utilisée pour le nettoyage doit être inférieure à 30 PSI. Dans les faits, une soufflette est dite «sécuritaire» quand la pression de l'air mesurée à l'embout, lorsque celui-ci est bloqué, ne dépasse pas 30 PSI. Cette limite de pression permet de réduire le risque d'introduction de particules ou d'air à travers la peau.

Voir aussi les directives générales OSHA 29CFR article 1910.242 (b), RSST Chap. S-2.1, r.13 D. 885-2001, Art. 325 et 326

Outils à main et équipements portatifs, STD 1-13.1 (OSHA No 100-1)

TOPRING offre 2 types de soufflettes sécuritaires :

- 1) Les modèles avec ouvertures latérales sur la buse : permettent à l'air de s'évacuer sur les côtés en cas d'obstruction de la tête de la buse
- 2) Les modèles ultra-sécuritaires avec valve d'arrêt : une valve située à l'intérieur du mécanisme de la soufflette limitera automatiquement la pression de sortie à 29 PSI.

Pour respecter ces normes, il incombe d'utiliser une soufflette sécuritaire. Tous les modèles sécuritaires sont identifiés avec le logo sécurité dans le catalogue.

Il existe une alternative aux soufflettes pour le nettoyage des utilisateurs: les **unités de nettoyage personnel sécuritaire**. Conformément aux exigences de l'OSHA, elles nettoient rapidement et efficacement grâce à une brosse d'aspiration munie d'un agitateur à air. En plus d'être sécuritaires pour les utilisateurs, ces unités sont sans moteur électrique et ne représentent donc aucun risque d'étincelles ou de choc en milieu humide (voir série 66).

2. LA NATURE DU TRAVAIL À EFFECTUER

Selon la nature du travail à effectuer, on privilégiera un modèle de buse plutôt qu'un autre.

- Buse venturi : pour un jet d'air puissant
- Buse plate : pour propulser un jet d'air à un endroit précis
- Buse silencieuse : réduction maximale du bruit et économie d'énergie
- Buse anti-égratignure : pour protéger les surfaces délicates
- Buse avec écran protecteur : pour protéger contre le retour des débris
- Buse Startip : pour un jet d'air concentré
- Buse longue : pour les endroits difficile d'accès
- Buse aiguille : pour le gonflage

3. LA FORCE DE POUSSÉE REQUISE

La force de poussée à la sortie s'indique en livres. En général, plus la force de poussée est grande, plus la consommation en SCFM est grande (débit d'air). Pour les applications nécessitant une grande force de poussée, il est recommandé d'utiliser les soufflettes « Haute performance » de **TOPRING** car elles peuvent produire une poussée jusqu'à 3.3 livres. Les pulvérisateurs comme le **TYPHOON** et le **INFORCER** peuvent produire une poussée jusqu'à 13,5 lb.

RÈGLEMENTS OSHA

Directive OSHA STD 1-13.1

30 octobre 1978

Agence de gestion du programme

14 février 1972

DIRECTIVE N° 100-1 PROGRAMME DE L'OSHA

Destinataire : National and Field Offices

Objet : Réduction de la pression d'air à moins de 30 PSI aux fins de nettoyage

Annexe : Méthodes acceptables pour être conforme aux normes 41 CFR 50-204.8 et 29 CFR 1910.242(b)



29CFR Part 1910.242 (b)

« Hand and portable powered tools and equipment, general. Compressed air used for cleaning. Compressed air shall not be used for cleaning = purposes except where reduced to less than 30 PSI and then only with effective chips guarding and personal protective equipment.»

1. But

Donner des directives et des exemples de systèmes alternatifs qui répondront aux exigences contenues dans cette section et d'en préciser l'intention.

2. Contexte

Des demandes de renseignements ont été adressées lesquelles nécessitent une précision sur le sens de la directive 1910.242(b) aussi connue sous 41 CFR 50-2048 suivant la loi Walsh-Healey.

3. Interprétation

L'expression "Réduction de la pression d'air à moins de 30 psi" signifie que la pression d'air à l'extrémité de l'outil utilisé aux fins de nettoyage restera toujours inférieure à 30 psi, même en cas d'un blocage de la sortie de l'air. Le blocage de la sortie de l'air est défini par le fait d'appuyer l'extrémité de l'outil contre une surface plane. Il n'inclut pas le fait d'envelopper le tube de sortie ou de l'insérer dans un orifice. Cette distinction est essentielle, car plusieurs dispositifs sécuritaires (buses Venturi, Coanda, StarTip, etc) limitent la pression de sortie à moins de 30 psi en offrant des sorties latérales par lesquelles l'air peut sortir si le bout est bloqué. Le fait de bloquer les sorties latérales causerait une montée dangereuse de la pression de sortie et invaliderait la caractéristique sécuritaire de l'outil. Cette distinction ne s'applique pas lorsque la pression d'air est limitée de façon intrinsèque, soit par l'utilisation d'un régulateur de pression externe réglé à moins de 30 psi, soit par l'utilisation d'un outil intégrant un régulateur interne (soufflettes Topring ultra-sécuritaires).

"Protection efficace contre les éclats" signifie tout élément ou dispositif qui empêche que des débris soient projetés dans les yeux ou sur la peau de l'opérateur ou d'autres travailleurs. Un protecteur contre les éclats peut être éloigné de l'outil, (ex : écrans ou barrières), ou intégré à l'outil (ex : buses avec cône d'air ou écran de protection intégré). Un protecteur intégré est généralement acceptable pour assurer la protection de l'opérateur, mais des écrans, barrières ou déflecteurs peuvent être exigés pour protéger d'autres travailleurs s'ils sont exposés à recevoir des éclats. Par ailleurs, l'utilisation d'un outil à air comprimé nécessite, au minimum, que l'opérateur porte le(s) EPI approprié(s) (lunettes, masque facial, etc).

4. Action.

Les questions liées à l'objet de cette section devraient être traitées conformément à cette directive.

5. Date d'entrée en vigueur.

Cette directive entre en vigueur immédiatement et le restera jusqu'à ce qu'elle soit annulée ou remplacée.

Directeur de la gestion du programme.

29CFR Section 1910.95 (a)

Exposition au bruit à caractère industriel.

Une protection contre les effets d'une exposition au bruit devrait être fournie quand les niveaux de bruit dépassent ceux indiqués au tableau G-16 lorsque mesurés à l'échelle A d'un sonomètre standard aux données indiquées.

Tableau G-16 Niveau d'exposition au bruit admissible.

Durée quotidienne, en heures	8.0	6.0	4.0	3.0	2.0	1.5	1.0	0.5	0.25
Niveau d'exposition en dB	90	92	95	97	100	102	105	110	115

AIRPRO

SOUFFLETTES

RÉGLAGE DU DÉBIT D'AIR

- Dispositif permettant de régler progressivement et en douceur le débit d'air comprimé
- Le débit d'air varie en fonction de la pression exercée sur le levier

GRAND DÉBIT D'AIR

- Grand débit assurant une puissance maximale de soufflage

SOUFFLETTES SÉCURITAIRES

- Les modèles sécuritaires sont conçus pour répondre aux normes de l'OSHA et autres agences de santé et sécurité



RÉSISTANTES ET DURABLES

- Durabilité supérieure grâce au polymère de grande qualité
- Grande résistance aux chocs et aux produits chimiques

FACILE D'ENTRETIEN

- La surface polie de la soufflette permet un nettoyage facile et rapide des huiles et graisses, sans avoir à recourir à des produits chimiques.

FACILE À SUSPENDRE

- Anneau intégré pratique
- L'intérieur de la poignée peut être utilisé pour suspendre la soufflette

ERGONOMIQUES

- La poignée et le levier sont conçus pour réduire la fatigue de la main et aider à minimiser le syndrome du tunnel carpien
- La direction du jet d'air est continuellement alignée avec l'avant-bras évitant ainsi tout effort inutile
- Longue poignée fonctionnelle pour une prise rapide et confortable, facile à serrer même avec une utilisation prolongée et permettant de réduire la tension exercée sur la main
- Soufflette légère se moulant parfaitement au creux de la main et poignée avec adhérence accrue facilitant la manipulation
- Le tube incurvé permet de nettoyer les endroits difficiles d'accès

Applications générales

Pour déblayer copeaux et éclats, nettoyer des pièces et de l'équipement, souffler, sécher et déplacer la poussière.

Pour ateliers d'usinage et de bois, construction, scieries, usines papetières, usines de textiles, fonderies, transport, boulangeries et industries alimentaires, usines de fabrication de caoutchouc et de plastique, nettoyage et entretien général.

Matériaux

Corps : Acétal plastique (POM)

Buse : Acier plaqué/acier inoxydable/aluminium

Soupape : Acétal plastique (POM)

Ressorts : Acier inoxydable

Joints : Caoutchouc nitrile

Spécifications techniques

Température d'utilisation : -10 à 80 °C
(excepté 60.387, 60.388, 60.357 et 60.377 : -10 à 60 °C)

Filetage : 1/4 (F) NPT

⚠ MISE EN GARDE

- Les utilisateurs ne devraient jamais utiliser des soufflettes pour se nettoyer.
- Un aspirateur ou une unité de nettoyage sécuritaire devraient plutôt être utilisés.



AIRPRO

SOUFFLETES

ULTRA-SÉCURITAIRES



Les soufflettes ultra-sécuritaires TOPRING dépassent les normes de l'OSHA et autres agences de santé et sécurité.

En cas d'obstruction de la buse, le régulateur de sécurité situé à l'intérieur de la soufflette limitera à une pression sécuritaire de moins de 30 PSI la sortie d'air.

Ainsi l'utilisateur ne risquera jamais d'être exposé à un dangereux jet d'air sur sa peau.

Lorsque le tube est dégagé, le régulateur de sécurité s'enclenche à nouveau pour laisser passer l'air.

- Modèle de soufflette le plus sécuritaire sur le marché
- Puissant jet d'air et faible niveau de bruit
- Valve inaltérable intégrée au mécanisme limitant automatiquement à une pression préréglée et sécuritaire le jet d'air à la sortie en cas d'obstruction de la buse
- Modèle disponible avec buse en caoutchouc éliminant les risques d'égratignures sur les surfaces délicates (60.385)

Spécifications techniques

Niveau de bruit à 87 PSI : 67 dB

Consommation d'air à 87 PSI : 4.2 SCFM

Pression maximale d'utilisation : 232 PSI

Poussée maximale à la sortie à 116 PSI : 0.24 lbf

Filetage : 1/4 (F) NPT

Voir en page 4 pour les applications, les matériaux et autres spécifications

SÉCURITÉ MAXIMALE, UN CONCEPT UNIQUE

En cas d'obstruction du tube, un régulateur de sécurité situé à l'intérieur du mécanisme de la soufflette bloque immédiatement la pression à la sortie d'air.



No de produit	Description
60.385	Avec tube de 8 mm x 10 cm (4") et buse en caoutchouc - Rouge
60.389	Avec tube de 8 mm x 10 cm (4") - Rouge

ÉCRAN PROTECTEUR

Protège l'utilisateur contre le retour de particules.

S'insère aisément sur les tubes de plusieurs soufflettes AIRPRO.



No de produit	Description
60.296	Écran protecteur

AIRPRO

SOUFFLETTE

ULTRA-SÉCURITAIRE



- Modèle de soufflette le plus sécuritaire sur le marché
- Puissant jet d'air et faible niveau de bruit
- Valve inaltérable intégrée au mécanisme limitant automatiquement à une pression pré réglée et sécuritaire le jet d'air à la sortie en cas d'obstruction de la buse
- Également disponible soufflette rose à plein débit avec tube 6 mm disponible (60.320R)

Spécifications techniques

Niveau de bruit à 87 PSI : 67 dB

Consommation d'air à 87 PSI : 4.2 SCFM

Pression maximale d'utilisation : 232 PSI

Poussée maximale à la sortie à 116 PSI : 0.24 lbf

Filetage : 1/4 (F) NPT

Voir en page 4 pour les applications, les matériaux et autres spécifications

Une soufflette rose pour la cause

ÉDITION SPÉCIALE ET LIMITÉE !

3 \$ par soufflette rose vendue seront remis par Topring pour la lutte contre le cancer du sein.



Les fonds amassés serviront, entre autres, à financer les programmes gratuits de soutien pour les personnes touchées par le cancer.



No de produit	Description
60.389R	Soufflette rose ultra-sécuritaire avec tube 8 mm x 10 cm (4")

AIRPRO

SOUFFLETTES SÉCURITAIRES AVEC BUSE StarTip



- Soufflettes sécuritaires puissantes
- Réduction du niveau de bruit de près de 20 décibels comparativement aux soufflettes conventionnelles
- Accès aux espaces restreints grâce à son profil mince
- Modèle avec tube en acier inoxydable résistant à la corrosion pour les environnements sévères

Spécifications techniques

Niveau de bruit à 87 PSI : 76.8 dB

Consommation d'air à 87 PSI : 8.6 SCFM

Pression maximale d'utilisation : 174 PSI

Poussée maximale à la sortie à 116 PSI : 0.66 lbf

Filetage : 1/4 (F) NPT

Voir en page 4 pour les applications, les matériaux et autres spécifications

BUSE StarTip

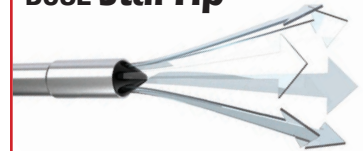

La buse StarTip produit un jet d'air concentré pour un maximum d'efficacité.

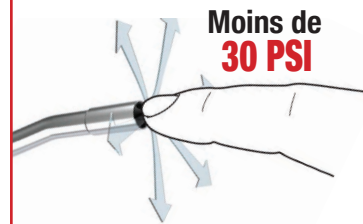

Moins de
30 PSI

En cas d'obstruction de la buse, la pression s'échappera par les petits orifices répartis autour de la buse et la pression statique sera maintenue à moins de 30 PSI.



60.357
Tube 6 mm

60.377
Tube 8 mm

No de produit	Description
60.357	Avec tube de 6 mm x 10 cm (4") - Bleu
60.377	Avec tube de 8 mm x 10 cm (4") - Rouge

AIRPRO

SOUFFLETTES SÉCURITAIRES À GRAND DÉBIT AVEC BUSE VENTURI



- Soufflettes sécuritaires puissantes
- La buse de type venturi produit une poussée d'air beaucoup plus élevée

Spécifications techniques

Niveau de bruit à 87 PSI :
83.7 dB (60.350 : 79.7 dB)

Consommation d'air à 87 PSI :
8.3 SCFM (60.350 : 7.5 SCFM)

Pression maximale d'utilisation : 232 PSI

Poussée maximale à la sortie à 116 PSI :
0.72 lbf (60.350 : 0.63 lbf)

Filetage : 1/4 (F) NPT

Voir en page 4 pour les applications, les matériaux et autres spécifications

BUSE VENTURI

En aspirant l'air ambiant par les ouvertures latérales, le débit d'air accélère en passant par la buse. L'accroissement de la vitesse et l'augmentation du volume d'air éjecté permettent de produire une poussée beaucoup plus élevée.

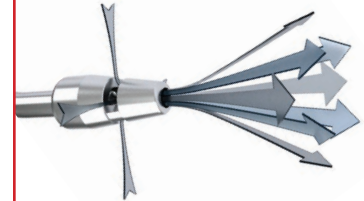

En cas d'obstruction de la buse, l'air s'échappe par les ouvertures latérales permettant à la pression statique de demeurer inférieure à 30 PSI.

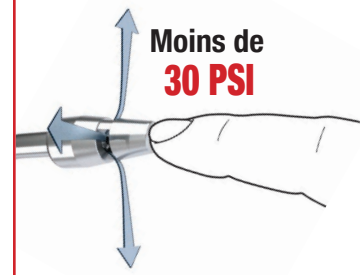

60.350
Tube 6 mm

60.386
Tube 8 mm

No de produit	Description
60.350	Avec tube de 6 mm x 10 cm (4") - Bleu
60.386	Avec tube de 8 mm x 10 cm (4") - Rouge

Avec tube droit

No de produit	Description
60.382	Avec tube de 8 mm x 30 cm (12") - Rouge
60.383	Avec tube de 8 mm x 50 cm (20") - Rouge
60.384	Avec tube de 8 mm x 100 cm (40") - Rouge

Buse de remplacement venturi

No de produit	Description
60.260	Pour tube de 6 mm
60.293	Pour tube de 8 mm



60.382
30 cm

60.383
50 cm

60.384
100 cm

AIRPRO SOUFFLETTE SÉCURITAIRE AVEC BUSE PLATE



- Buse plate spécialement conçue pour propulser un puissant jet d'air plat et concentré à un endroit précis
- Idéale pour le nettoyage des surfaces d'établissements, de la machinerie et des équipements et pour les endroits exigeant un faible niveau de bruit



Spécifications techniques

Niveau de bruit à 87 PSI : 78 dB

Consommation d'air à 87 PSI : 15.9 SCFM

Pression maximale d'utilisation : 116 PSI

Poussée maximale à la sortie à 116 PSI : 1.14 lbf

Filetage : 1/4 (F) NPT

Voir en page 4 pour les applications, les matériaux et autres spécifications

BUSE PLATE

Buse propulsant un jet puissant et précis.



En cas d'obstruction de la buse, l'air s'échappe par les autres orifices de la buse permettant à la pression statique de demeurer inférieure à 30 PSI.



No de produit	Description
60.381	Soufflette sécuritaire avec buse plate
68.050	Buse plate de remplacement

AIRPRO SOUFFLETTES SÉCURITAIRE SILENCIEUSES



- Soufflettes spécialement conçues pour réduire le niveau de bruit de 20 dB comparativement aux soufflettes conventionnelles
- La vis de contrôle de débit permet de réduire le débit d'air pour les travaux délicats (60.388)
- Économie d'énergie

Spécifications techniques

Niveau de bruit à 87 PSI : 71.6 dB

Consommation d'air à 87 PSI : 6.9 SCFM

Pression maximale d'utilisation : 232 PSI

Poussée maximale à la sortie à 116 PSI : 0.39 lbf

Filetage : 1/4 (F) NPT

Voir en page 4 pour les applications, les matériaux et autres spécifications

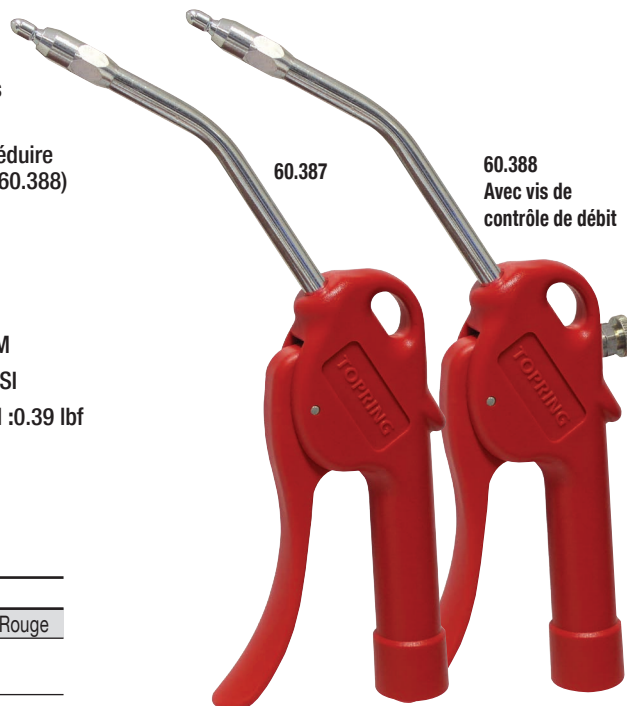

BUSE SILENCIEUSE

Jet d'air silencieux.



En cas d'obstruction de la buse, l'air s'échappe par les ouvertures latérales permettant à la pression statique de demeurer inférieure à 30 PSI.

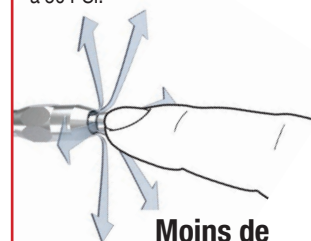

No de produit	Description
60.387	Avec tube de 8 mm x 13 cm (5") - Rouge
60.388	Avec tube de 8 mm x 13 cm (5") avec vis de contrôle - Rouge

AIRPRO

SOUFFLETTES SÉCURITAIRES HAUTE PERFORMANCE AVEC BUSE À ANGLE DE 90°

- Permet à l'utilisateur de nettoyer des objets cylindriques ou des endroits difficiles d'accès
- Buse projetant un jet d'air dans un angle de 90°
- La buse autobloquante s'insère aisément sur les tubes de 8 mm des soufflettes AIRPRO



BUSE À ANGLE DE 90°

Buse projetant un jet d'air dans un angle de 90°.

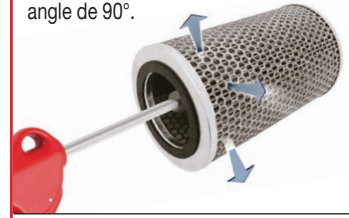

En cas d'obstruction de la buse, l'air s'échappe par les orifices de la buse, permettant à la pression statique de demeurer inférieure à 30 PSI.

La soufflette n'est sécuritaire que si la buse à angle de 90° est utilisée.



Spécifications techniques

Niveau de bruit à 87 PSI : 84 dB

Consommation d'air à 87 PSI : 10.2 SCFM

Pression maximale d'utilisation : 232 PSI

Poussée maximale à la sortie à 116 PSI : 0.88 lbf

Filetage : 1/4 (F) NPT

Voir en page 4 pour les applications, les matériaux et autres spécifications

Buse sécuritaire interchangeable de type autobloquant



60.371
30 cm

60.372
50 cm

60.373
100 cm

No de produit	Description
60.371	Avec tube de 8mm x 30 cm (12") - Rouge
60.372	Avec tube de 8mm x 50 cm (20") - Rouge
60.373	Avec tube de 8mm x 100 cm (40") - Rouge
60.265	Buse à angle de 90°



AIRPRO

SOUFFLETTES

HAUTE PERFORMANCE

À DÉBIT D'AIR LIBRE



- Émission d'un jet d'air puissant et concentré
- Conception ergonomique pour réduire la fatigue de la main et aider à minimiser le syndrome du tunnel carpien.
- Modèle avec vis de contrôle de débit pour travaux délicats (60.392)
- Modèle avec tube en acier inoxydable 316 résistant à la corrosion pour les environnements sévères (60.399)

Spécifications techniques

Niveau de bruit à 87 PSI :
84 dB (60.320 : 80 dB)

Consommation d'air à 87 PSI :
10.2 SCFM (60.320 : 9.2 SCFM)

Pression maximale d'utilisation : 232 PSI

Poussée maximale à la sortie à 116 PSI :
0.88 lbf (60.320 : 0.77 lbf)

Filetage : 1/4 (F) NPT

Voir en page 4 pour les applications,
les matériaux et autres spécifications

! MISE EN GARDE

Les soufflettes à débit d'air libre **TOPRING** ne sont pas munies d'orifices pour l'évacuation de l'air en cas d'obstruction de la buse ni de valve sécuritaire intégrée au mécanisme interne de la soufflette.

Pour un usage sécuritaire, il est recommandé d'installer un régulateur de pression pré réglé entre le système d'air comprimé et le tuyau à air.

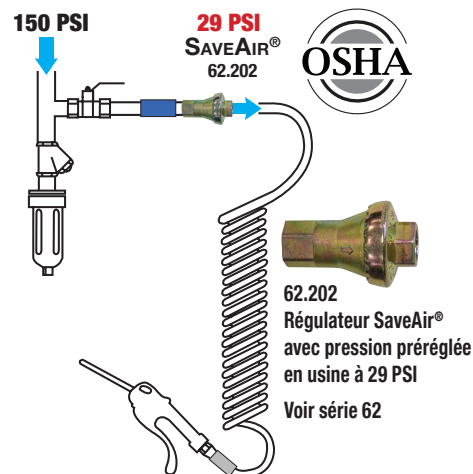

No de produit	Description
60.320	Avec tube de 6 mm x 10 cm (4") - Bleu
60.390	Avec tube de 8 mm x 10 cm (4") - Rouge

No de produit	Description
60.392	Avec tube de 8 mm x 10 cm (4") avec vis de contrôle - Rouge
60.399	Avec tube de 8 mm x 10 cm (4") en acier inoxydable - Rouge

AIRPRO

SOUFFLETTE HAUTE PERFORMANCE À DÉBIT D'AIR LIBRE



- Émission d'un jet d'air puissant et concentré
- Conception ergonomique pour réduire la fatigue de la main et aider à minimiser le syndrome du tunnel carpien
- Également disponible soufflette rose ultra-sécuritaire avec tube 8 mm (60.389R)

Spécifications techniques

Niveau de bruit à 87 PSI : 84 dB (60.320 : 80 dB)

Consommation d'air à 87 PSI : 10.2 SCFM

Pression maximale d'utilisation : 232 PSI

Poussée maximale à la sortie à 116 PSI : 0.88 lbf

Filetage : 1/4 (F) NPT

Voir en page 4 pour les applications, les matériaux et autres spécifications

Une soufflette rose pour la cause

ÉDITION SPÉCIALE ET LIMITÉE !

3 \$ par soufflette rose vendue seront remis par Topring pour la lutte contre le cancer du sein.

Les fonds amassés serviront, entre autres, à financer les programmes gratuits de soutien pour les personnes touchées par le cancer.



No de produit	Description
60.320R	Soufflette rose à débit d'air libre avec tube 6 mm x 10 cm (4")

AIRPRO

SOUFFLETES

HAUTE PERFORMANCE

À DÉBIT D'AIR LIBRE

- Émission d'un jet d'air puissant et concentré
- Conception ergonomique pour réduire la fatigue de la main et aider à minimiser le syndrome du tunnel carpien
- Tubes longs pour les endroits difficiles d'accès

Spécifications techniques

Niveau de bruit à 87 PSI :
84 dB (60.325 : 80 dB)

Consommation d'air à 87 PSI :
10.2 SCFM (60.325 : 9.2 SCFM)

Pression maximale d'utilisation : 232 PSI

Poussée maximale à la sortie à 116 PSI :
0.88 lbf (60.325 : 0.77 lbf)

Filetage : 1/4 (F) NPT

Voir en page 4 pour les applications,
les matériaux et autres spécifications



! MISE EN GARDE

Les soufflettes à débit d'air libre **TOPRING** ne sont pas munies d'orifices pour l'évacuation de l'air en cas d'obstruction de la buse ni de valve sécuritaire intégrée au mécanisme interne de la soufflette.

Pour un usage sécuritaire, il est recommandé d'installer un régulateur de pression pré réglé entre le système d'air comprimé et le tuyau à air.

150 PSI

29 PSI
SAVEAIR®
62.202

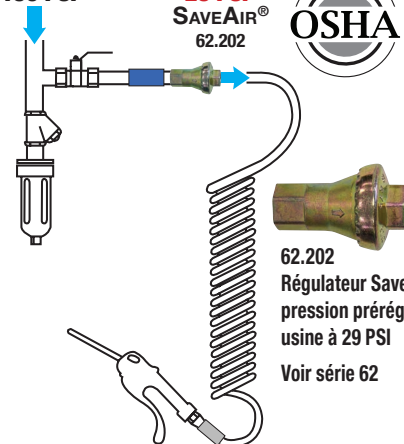

62.202
Régulateur SaveAir® avec
pression pré réglée en
usine à 29 PSI
Voir série 62

60.325
30 cm

60.395
50 cm

60.393
30 cm

60.396
100 cm

No de produit	Description
60.325	Avec tube de 6 mm x 30 cm (12") - Bleu
60.393	Avec tube de 8 mm x 30 cm (12") - Rouge
60.395	Avec tube de 8 mm x 50 cm (20") - Rouge
60.396	Avec tube de 8 mm x 100 cm (40") - Rouge

Écrans protecteurs

Protège l'utilisateur contre
le retour de particules.

S'insère aisément sur plusieurs
soufflettes AIRPRO.

No de produit	Écran protecteur
60.295	Pour tube de 6 mm
60.296	Pour tube de 8 mm



AIRPRO SOUFFLETTES À DÉBIT D'AIR LIBRE AVEC BUSE EN CAOUTCHOUC



- Grand débit d'air assurant un soufflage puissant et concentré
- Buse en caoutchouc éliminant les risques d'égratignures sur les surfaces délicates

Spécifications techniques

Niveau de bruit à 87 PSI :
80 dB (60.397 : 84 dB)

Consommation d'air à 87 PSI :
9.2 SCFM (60.397 : 10.2 SCFM)

Pression maximale d'utilisation : 232 PSI

Poussée maximale à la sortie à 116 PSI :
0.88 lbf (60.330 : 0.72 lbf)

Filetage : 1/4 (F) NPT

Voir en page 4 pour les applications,
les matériaux et autres spécifications



60.330
Tube 6 mm

60.397
Tube 8 mm

No de produit	Description
60.330	Avec tube de 6 mm x 10 cm (4") - Bleu
60.397	Avec tube de 8 mm x 10 cm (4") - Rouge

! MISE EN GARDE

Les soufflettes à débit d'air libre **TOPRING** ne sont pas munies d'orifices pour l'évacuation de l'air en cas d'obstruction de la buse ni de valve sécuritaire intégrée au mécanisme interne de la soufflette.

Pour un usage sécuritaire, il est recommandé d'installer un régulateur de pression pré réglé entre le système d'air comprimé et le tuyau à air.

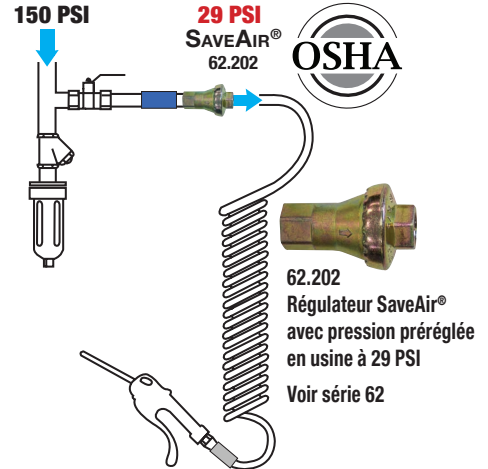

62.202
Régulateur SaveAir®
avec pression pré réglée
en usine à 29 PSI
Voir série 62

Buses en caoutchouc de remplacement

No de produit	Description
60.280	Buse pour tube de 6 mm
60.292	Buse pour tube de 8 mm



TOPQUIK®

SOUFFLETTES SÉCURITAIRES COMPACTES ET ERGONOMIQUES AVEC ABOUT INTÉGRÉ



Profil d'about
1/4 INDUSTRIEL



Profil d'about
ULTRAFLO

Caractéristiques générales et avantages

- Les soufflettes TOPQUIK sont dotées de leur propre about directement monté sur le corps, évitant ainsi le temps de montage pour l'utilisateur ainsi que le risque de fuite.



- L'ensemble soufflette-raccord connecté constitue un outil de soufflage parfaitement adapté à la main pour une utilisation plus agréable et plus facile.



- Gâchette respectant le code de couleur des profils (BLEU-1/4 INDUSTRIEL), (VERT-ULTRAFLO) permettant une identification rapide du produit.

I/M
1/4



E
7.8



- Design permettant un soufflage extrêmement précis pour une utilisation dans tous types d'applications.



- Conçues pour être conservées à proximité dans une poche, à portée de main.



- Les soufflettes TOPQUIK sont munies d'une gâchette progressive ce qui apporte économie et précision durant l'utilisation.



- Les soufflettes TOPQUIK répondent positivement aux contraintes de la norme OSHA : la pression sur la peau, à bout touchant ne peut excéder 30 PSI. Les ouvertures latérales permettent un échappement de la pression excédentaire.

Les ouvertures permettent également un accroissement du débit de soufflage en cas d'utilisation normale (effet venturi).

Cet effet est appréciable lors de soufflage de poussières sur grandes surfaces.



- Aucun silicone n'est utilisé durant le processus de fabrication. Il n'y a donc aucun risque de pollution par silicone lors de l'utilisation de ces soufflettes en carrosserie avant peinture.



- L'association soufflette et raccord TOPQUIK forme un ensemble totalement anti rayures particulièrement apprécié dans les environnements fragiles ou sensibles.



TOPQUIK®
SOUFFLETTES SÉCURITAIRES
AVEC ABOUT INTÉGRÉ
1/4 INDUSTRIEL



- Buse longue et effilée pour un soufflage puissant
- Buse anti-égratignures pour travaux délicats

Spécifications techniques

Poussée maximale à la sortie : 0.56 lbf
Niveau de bruit (à 87 PSI) :
 Buse longue : 85 dB
 Buse anti-égratignures : 87 dB
Consommation d'air : 7.7 SCFM
Pression maximale d'utilisation : 174 PSI
Connexion : About 1/4 INDUSTRIEL

Matériaux

Corps et levier : Composite polyamide
Buses : Acier plaqué zinc ou composite polyamide
About : Acier plaqué zinc résistant aux rayures et à la corrosion
Joints : Nitrile
Valve : Polyacétal (POM)



No de produit	Avec buse longue
60.090	Soufflette avec about 1/4 INDUSTRIEL et buse sécuritaire en acier



No de produit	Avec buse anti-égratignures
60.092	Soufflette avec about 1/4 INDUSTRIEL et buse sécuritaire en polyamide

ENSEMBLES DE SOUFFLETTE ET RACCORD



Avec raccord **TOPQUIK 1/4 INDUSTRIEL**

Filetage du raccord	Avec buse longue en acier	Avec buse en polyamide
	No de produit	No de produit
1/4 (F) NPT	60.090.01	60.092.01
3/8 (F) NPT	60.090.02	60.092.02
1/4 (M) NPT	60.090.04	60.092.04
3/8 (M) NPT	60.090.05	60.092.05



Avec raccord **TOPQUIK S1 1/4 INDUSTRIEL**

Filetage du raccord	Avec buse longue en acier	Avec buse en polyamide
	No de produit	No de produit
1/4 (F) NPT	60.090.07	60.092.07

SUPPORT MURAL POUR SOUFFLETTES



No de produit	Description
60.098	Support mural pour soufflettes TOPQUIK

TOPQUIK® SOUFFLETTES SÉCURITAIRES AVEC ABOUT INTÉGRÉ ULTRAFLO

E
7.8



- Buse longue et effilée pour un soufflage puissant
- Buse anti-égratignures pour travaux délicats

Spécifications techniques

Poussée maximale à la sortie : 0.56 lbf
Niveau de bruit (à 87 PSI) :
 Buse longue : 85 dB
 Buse anti-égratignures : 87 dB
Consommation d'air : 7.7 SCFM
Pression maximale d'utilisation : 174 PSI
Connexion : About ULTRAFLO

Matériaux

Corps et levier : Composite polyamide
Buses : Acier plaqué zinc ou composite polyamide
About : Acier plaqué zinc résistant aux rayures et à la corrosion
Joints : Nitrile
Valve : Polyacétal (POM)



No de produit	Description
60.080	Avec buse longue Soufflette avec about ULTRAFLO et buse sécuritaire en acier



No de produit	Description
60.082	Avec buse anti-égratignures Soufflette avec about ULTRAFLO et buse sécuritaire en polyamide

ENSEMBLES DE SOUFFLETTE ET RACCORD



Avec raccord **TOPQUIK ULTRAFLO**

Filetage du raccord	Avec buse longue en acier	Avec buse en polyamide
	No de produit	No de produit
1/4 (F) NPT	60.080.01	60.082.01
3/8 (F) NPT	60.080.02	60.082.02
1/4 (M) NPT	60.080.04	60.082.04
3/8 (M) NPT	60.080.05	60.082.05



Avec raccord **TOPQUIK S1 ULTRAFLO**

Filetage du raccord	Avec buse longue en acier	Avec buse en polyamide
	No de produit	No de produit
1/4 (F) NPT	60.080.07	60.082.07
3/8 (F) NPT	60.080.08	60.082.08

SUPPORT MURAL POUR SOUFFLETTES



No de produit	Description
60.098	Support mural pour soufflettes TOPQUIK

MAXJET

SOUFFLETTES

À DÉBIT D'AIR LIBRE

- Émission d'un jet d'air puissant et concentré
- Réglage progressif précis du débit d'air variant en fonction de la pression exercée sur le levier
- Conception ergonomique pour réduire la fatigue de la main et aider à minimiser le syndrome du tunnel carpien
- Matériaux de fabrication de qualité
- Modèle avec buse anti-égratignures pour les surfaces délicates (60.332)
- Modèle avec longue buse pour les endroits difficiles d'accès (60.324)

Matériaux

Corps : POM

Valve : Plastique

Tube : Acier

Buse anti-égratignures : Caoutchouc

Spécifications techniques

Pression maximale d'utilisation : 150 PSI

Filetage : 1/4 (F) NPT

Poussée maximale à la sortie : 1.2 lbf

Niveau de bruit (à 90 PSI) :

60.322 et 60.324 : 88 dB

60.332 : 87 dB

Consommation d'air :

60.322 et 60.324 : 13 SCFM

60.332 : 12 SCFM

! MISE EN GARDE

Les soufflettes à débit d'air libre **MAXJET** ne sont pas munies d'orifices pour l'évacuation de l'air en cas d'obstruction de la buse ni de valve sécuritaire intégrée au mécanisme interne de la soufflette.

Pour un usage sécuritaire, il est recommandé d'installer un régulateur de pression pré réglée entre le système d'air comprimé et le tuyau à air.

150 PSI



29 PSI
SAVEAIR®
62.202

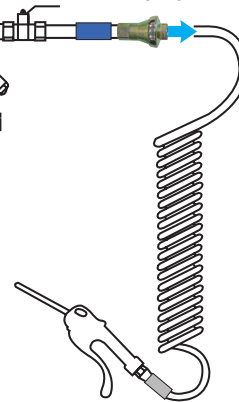

Régulateur
SAVEAIR®
avec pression
pré réglée en usine
à 29 PSI

Voir série 62 pour
plus de détails

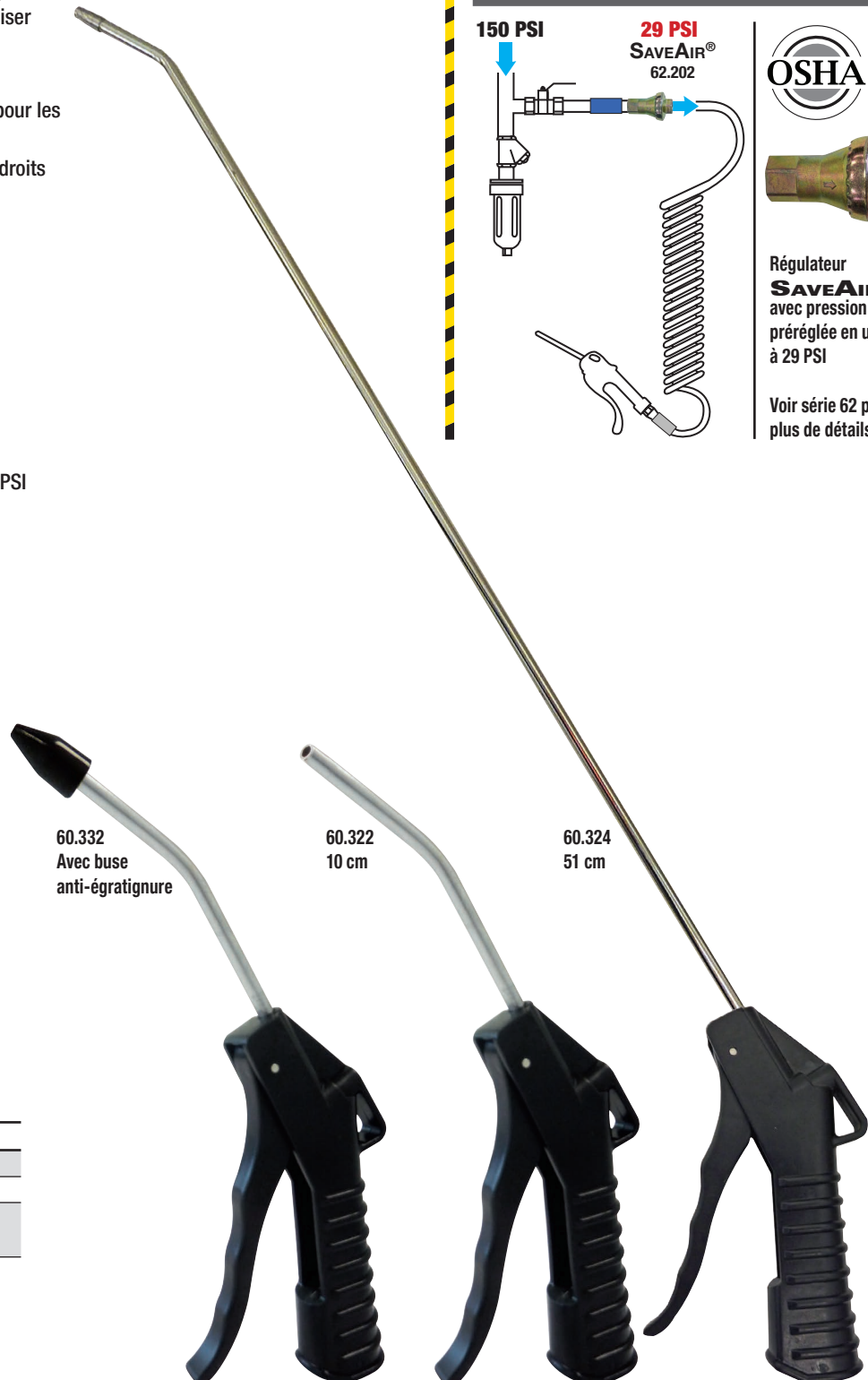

60.332
Avec buse
anti-égratignure

60.322
10 cm

60.324
51 cm

No de produit	Description
60.322	Avec tube 10 cm (4 po)
60.324	Avec tube long 51 cm (20 po)
60.332	Avec buse anti-égratignure • Tube 10 cm (4 po)

ENSEMBLE DE SOUFFLETTE À AIR POUR SIÈGE DE CAMION

Conçu spécifiquement pour souffler et nettoyer la poussière, la saleté et les débris dans l'intérieur d'une cabine de camion

S'adapte aisément aux sièges pneumatiques de camion à l'aide du raccord autobloquant en «T»



- Connexion facile et rapide
- Tuyau en spirale en polyuréthane de 12 pieds
- Flexible et performant de -40 à 60°C
- Soufflette robuste et ergonomique
- Buse sécuritaire avec moins de 30 PSI répondant aux normes de l'OSHA

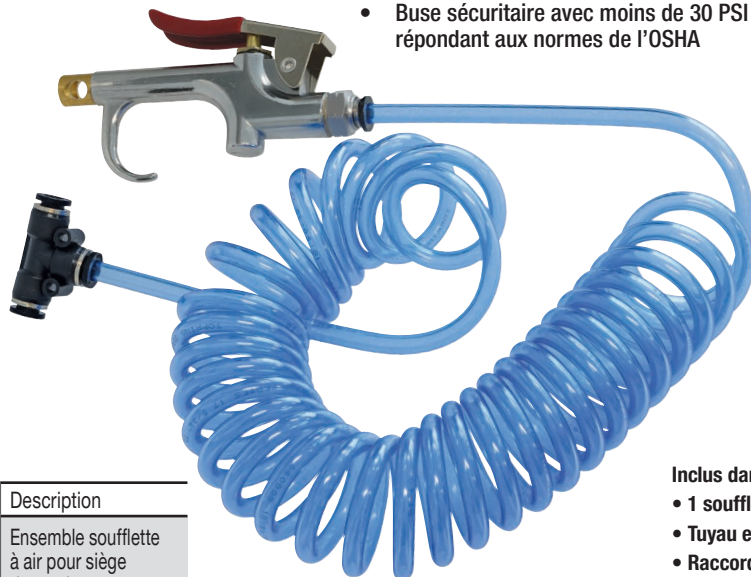

No de produit	Description
60.066	Ensemble soufflette à air pour siège de camion

Matériaux

Tuyau en spirale
 Tube : Polyuréthane à base d'éther
 Dureté : Hardness 52 Shore D
 Couleur : Bleu transparent
 Corps soufflette : Zinc
 Raccords autobloquants : Polymère

Spécifications techniques

Diamètre intérieur (D.I.) : 5/32 po
 Diamètre extérieur (D.E.) : 1/4 po
 Longueur totale : 12 pieds
 Longueur d'utilisation : 8 pieds
 Longueur maximale d'utilisation : 67% de la longueur totale
 Longueur des extrémités : 100 mm (4 po)
 Rayon de courbure minimal : 25 mm (1 po)
 Pression d'utilisation maximale : 130 PSI
 Température d'utilisation : -40 à 60°C

Inclus dans l'ensemble :

- 1 soufflette compacte avec buse sécuritaire
- Tuyau en spirale en polyuréthane à base d'éther
- Raccord autobloquant en «T»
- Raccord autobloquant mâle

MAXJET ENSEMBLE D'ACCESSOIRES POUR L'AIR COMPRIMÉ

I/M
1/4

- Conçu pour les travaux légers, le séchage, le nettoyage de pièces et le nettoyage de surfaces
- Assortiment d'accessoires pour l'air comprimé contenant 14 accessoires dans un boîtier avec crochet intégré
- Soufflette légère au design profilé s'ajustant confortablement à la main
- Soufflette avec valve de laiton mobile en une seule pièce assurant un fonctionnement sans entretien

Spécifications techniques

Pression maximale d'utilisation : 150 PSI

Filetage : 1/4 (F) NPT



No de produit	Description
60.065C	Ensemble soufflette et accessoires MAXJET



Inclus dans l'ensemble 14 pièces :

- 1 soufflette MAXJET compacte
- 4 buses interchangeables
- 1 raccord rapide femelle
- 3 abouts mâles
- 1 about femelle
- 1 raccord mâle hexagonal
- 1 ruban scellant PTFE
- 1 indicateur de pression pour pneus
- 1 buse de gonflage à pied jumelé

TOPGUN

SOUFFLETTES SÉCURITAIRES

RÉGLAGE DU DÉBIT D'AIR

- Dispositif permettant de régler progressivement et en douceur le débit d'air
- Le débit d'air comprimé varie par la simple pression exercée sur le levier

TRÈS GRAND DÉBIT D'AIR

- Grand débit assurant une puissance maximale de soufflage

SOUFFLETTES SÉCURITAIRES

- Conçues pour répondre aux normes de l'OSHA et autres agences de santé et sécurité, assurant une pression de sortie de moins de 30 PSI même avec obstruction complète (pression d'entrée de 120 PSI)



ROBUSTES ET PUISSANTES

- Durabilité supérieure grâce aux matériaux de fabrication des soufflettes
- Corps en aluminium très résistant

FACILITE L'ENTREPOSAGE

- Crochet intégré au corps pour le rangement
- Crochet magnétique pour le rangement en option

MODÈLES AVEC LONG TUBE

- Plusieurs modèles sont disponibles avec différentes longueurs de tube pour les endroits difficiles d'accès

ERGONOMIE

- Conception ergonomique avec poignée fonctionnelle permettant une prise rapide et confortable. Facile à serrer même avec une utilisation prolongée; permet de réduire la tension exercée sur la main.

Applications générales

Scieries et ateliers d'usinage et ateliers d'usinage du bois

Industries et usines : construction, transport, alimentation, papeteries, textiles, fonderies, fabrication de caoutchouc et de plastique

Nettoyage et entretien général

Matériaux

Corps : Aluminium moulé

Buse : Alliage d'aluminium ou laiton ou acier inoxydable

Tube : Aluminium moulé durable ou acier inoxydable

Soupape : Laiton

Ressorts : Acier inoxydable

Joint : Caoutchouc nitrile

Spécifications techniques générales

Pression maximale d'utilisation : 120 PSI

Température d'utilisation : -40 à 65 °C

Filetage : 1/4 (F) NPT

! MISE EN GARDE

Les utilisateurs ne devraient jamais utiliser des soufflettes pour se nettoyer.

Un aspirateur ou une unité de nettoyage sécuritaire devraient plutôt être utilisés.



TOPGUN

SOUFFLETTES SÉCURITAIRES AVEC ÉCRAN D'AIR PROTECTEUR



- Produisent un jet d'air précis de grande vélocité
- Écran d'air protecteur empêchant le retour de dangereux copeaux
- En cas d'obstruction de l'extrémité de la buse, tout le jet d'air est détourné vers les fentes et la pression statique sera maintenue à moins de 30 PSI (répondant aux standards OSHA)
- Modèle avec vis de contrôle de débit permettant de réduire le débit d'air pour les travaux délicats (60.405)
- Modèle avec tige en laiton de 15 cm (avec tube flexible D.E. 1/8 au bout de la buse) pour trous borgnes (60.475)

Spécifications techniques

Poussée maximale à la sortie :
60.400 et 60.405: 0.4 lbf / 60.475: 0.1 lbf

Niveau de bruit :
60.400 et 60.405: 102 dB
60.475: 103 dB

Consommation d'air : 35 SCFM

Pression maximale d'utilisation : 120 PSI

Filetage : 1/4 (F) NPT

Voir en page 20 pour les applications, les matériaux et autres spécifications

BUSE VENTURI À ÉCRAN D'AIR PROTECTEUR

Le jet d'air principal sortant de l'extrémité de la buse pour déplacer et déloger des débris, une petite partie du jet d'air principal est dévié à travers les fentes situées en périphérie de la buse pour former un écran d'air protégeant l'utilisateur du retour de débris et de poussière.

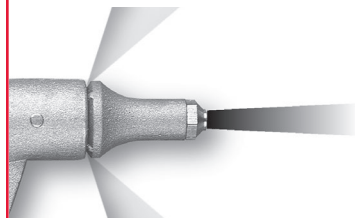

En cas d'obstruction de l'extrémité de la buse, tout le jet d'air est détourné vers les ouvertures latérales et la pression statique est maintenue à moins de 30 PSI (répond aux standards OSHA).

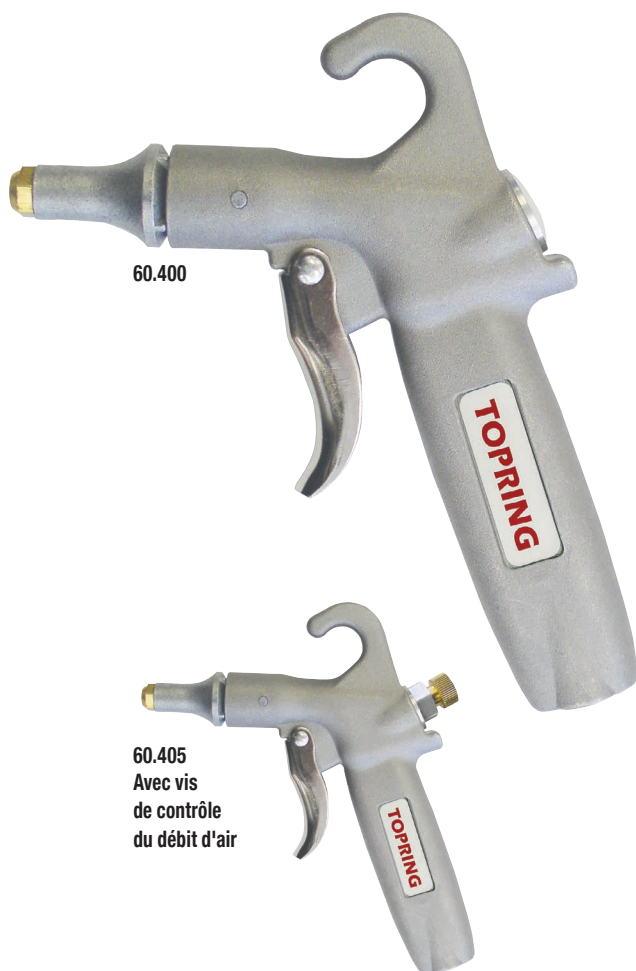
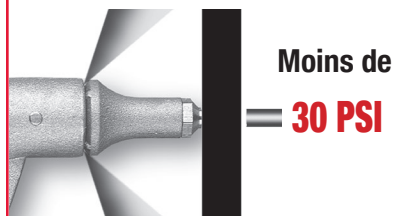

60.400

60.405
Avec vis
de contrôle
du débit d'air

Conçues pour souffler les particules de métal, de bois et de plastique des fissures profondes et des trous borgnes

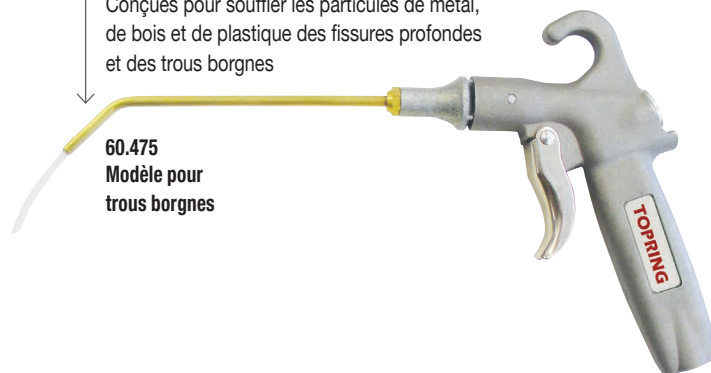
60.475
Modèle pour
trous borgnes

No de produit	Description
60.400	Sans vis de contrôle de débit
60.405	Avec vis de contrôle de débit
60.475	Pour trous borgnes avec tube de 15 cm (4")



Crochet magnétique pour ranger les soufflettes TOPGUN sur les surfaces en fer ou en acier / détails page 27

TOPGUN
SOUFFLETTE SÉCURITAIRE
À JET D'AIR AMPLIFIÉ
AVEC BUSE VENTURI



- Conçue pour déplacer un grand volume de débris grâce à la buse qui accentue la poussée d'air disponible.
- Écran d'air protégeant l'utilisateur contre le retour de dangereuses particules et débris.
- La vis de contrôle de débit permet de réduire le débit d'air pour les travaux délicats.
- En cas d'obstruction de la buse, l'air s'échappe par les ouvertures latérales permettant à la pression statique de demeurer inférieure à 30 PSI (répondant aux standards OSHA)

Spécifications techniques

Poussée maximale à la sortie : 0.6 lbf
Niveau de bruit : 104 dB
Consommation d'air : 36 SCFM
Pression maximale d'utilisation : 120 PSI
Filetage : 1/4 (F) NPT
 Voir en page 20 pour les applications, les matériaux et autres spécifications

BUSE VENTURI

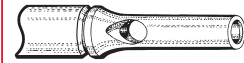

Le débit d'air accélère en passant par la buse, aspirant l'air ambiant par les ouvertures latérales. L'accroissement de vitesse et l'augmentation du volume d'air éjecté permettent de produire une poussée beaucoup plus élevée.

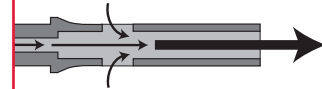

En cas d'obstruction de l'extrémité de la buse, tout le jet d'air est détourné vers les ouvertures latérales et la pression statique est maintenue à moins de 30 PSI (répond aux standards OSHA).

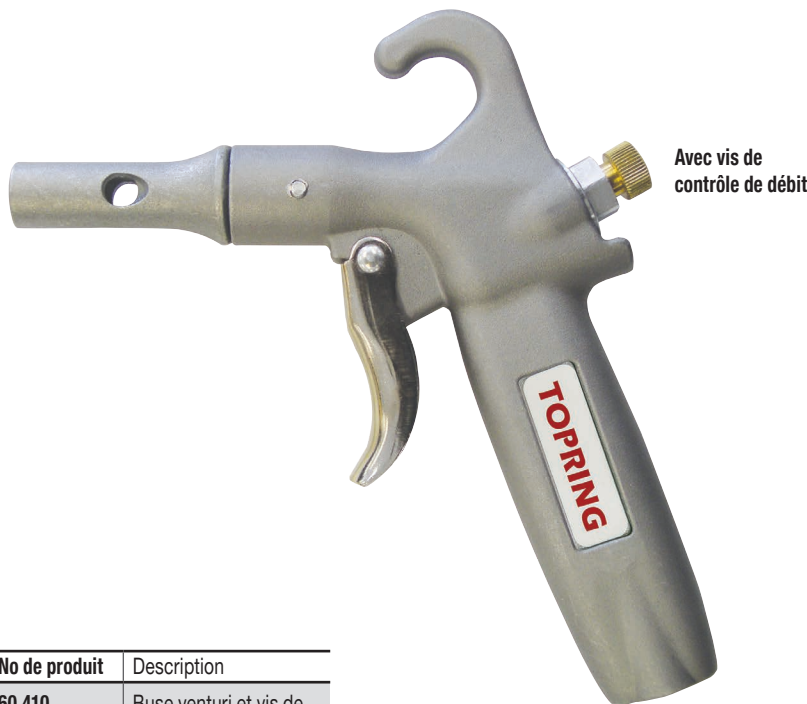
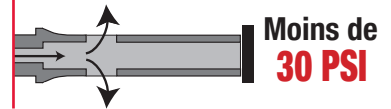

Avec vis de contrôle de débit

No de produit	Description
60.410	Buse venturi et vis de contrôle de débit

Crochet magnétique pour ranger les soufflettes TOPGUN sur les surfaces en fer ou en acier / détails page 27



TOPGUN

SOUFFLETTES SÉCURITAIRES LONGUES À JET D'AIR AMPLIFIÉ AVEC BUSE VENTURI

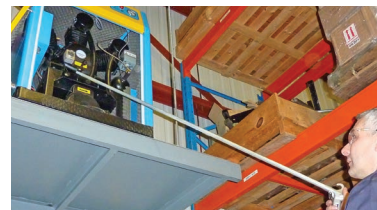

- Conçues pour déplacer un grand volume de débris grâce à la buse venturi qui accentue la poussée d'air disponible
- Les longs tubes permettent de nettoyer les endroits difficiles d'accès
- Buse et tube en acier offerts pour les longueurs de 30, 90 et 120 cm
- En cas d'obstruction de la buse, l'air s'échappe par les ouvertures latérales permettant à la pression statique de demeurer inférieure à 30 PSI (répondant aux standards OSHA)

Spécifications techniques

Poussée maximale à la sortie : 2.00 lbf

Niveau de bruit : 107 dB

Consommation d'air : 34 SCFM

Pression maximale d'utilisation : 120 PSI

Filetage : 1/4 (F) NPT

Voir en page 20 pour les applications, les matériaux et autres spécifications

BUSE VENTURI



Le débit d'air accélère en passant par la buse, aspirant l'air ambiant par les ouvertures latérales. L'accroissement de vitesse et l'augmentation du volume d'air éjecté permettent de produire une poussée beaucoup plus élevée.

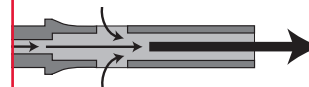

En cas d'obstruction de l'extrémité de la buse, tout le jet d'air est détourné vers les ouvertures latérales et la pression statique est maintenue à moins de 30 PSI (répond aux standards OSHA).



**Moins de
30 PSI**

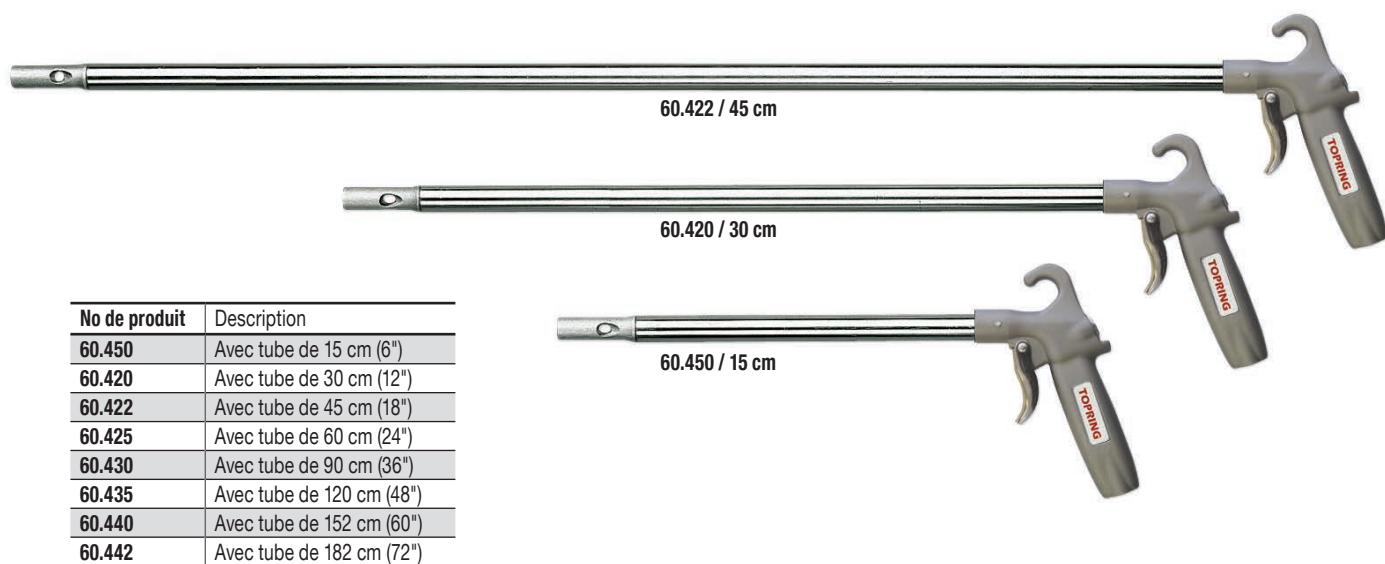

No de produit	Description
60.450	Avec tube de 15 cm (6")
60.420	Avec tube de 30 cm (12")
60.422	Avec tube de 45 cm (18")
60.425	Avec tube de 60 cm (24")
60.430	Avec tube de 90 cm (36")
60.435	Avec tube de 120 cm (48")
60.440	Avec tube de 152 cm (60")
60.442	Avec tube de 182 cm (72")

Avec buse et tube en acier

No de produit	Description
60.420.01	Avec tube de 30 cm (12")
60.430.01	Avec tube de 90 cm (36")
60.435.01	Avec tube de 120 cm (48")

Crochet magnétique pour ranger les soufflettes TOPGUN sur les surfaces en fer ou en acier / détails page 27



TOPGUN

SOUFFLETTES SÉCURITAIRES À JET D'AIR AMPLIFIÉ EXTRA PUISSANT AVEC BUSE VENTURI



- Conçue pour déplacer un grand volume de débris grâce à la buse venturi qui accentue la poussée d'air disponible de plus de 40% comparativement aux soufflettes conventionnelles
- En cas d'obstruction de l'extrémité de la buse, tout le jet d'air est détourné vers les ouvertures latérales et la pression statique est maintenue à moins de 30 PSI (répondant aux standards OSHA)
- Modèles avec longs tubes pour endroits difficiles d'accès

Spécifications techniques

Poussée maximale à la sortie :
60.460 : 2.5 lbf / autres modèles : 2.8 lbf

Niveau de bruit : 108 dB

Consommation d'air : 54 SCFM

Pression maximale d'utilisation : 120 PSI

Filetage : 1/4 (F) NPT

Voir en page 20 pour les applications, les matériaux et autres spécifications

BUSE VENTURI

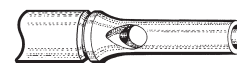

Le débit d'air accélère en passant par la buse, aspirant l'air ambiant par les ouvertures latérales. L'accroissement de vitesse et l'augmentation du volume d'air éjecté permettent de produire une poussée beaucoup plus élevée.

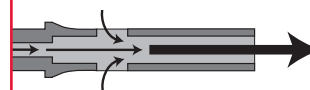

En cas d'obstruction de la buse, la sortie d'air se fera par les ouvertures latérales et la pression statique sera maintenue à moins de 30 PSI

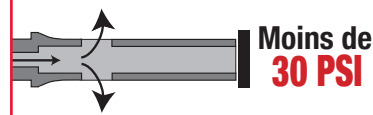

60.460

CONSEIL TECHNIQUE

Des raccords et bouts à grand débit sont recommandés pour obtenir une performance optimale (voir série 31).



No de produit	Description
60.460	Avec buse venturi
60.462	Avec tube de 15 cm (6")
60.465	Avec tube de 30 cm (12")
60.467	Avec tube de 45 cm (18")
60.470	Avec tube de 60 cm (24")
60.471	Avec tube de 90 cm (36")
60.472	Avec tube de 120 cm (48")
60.473	Avec tube de 152 cm (60")
60.474	Avec tube de 182 cm (72")

Crochet magnétique pour ranger les soufflettes TOPGUN sur les surfaces en fer ou en acier / détails page 27



TOPGUN

SOUFFLETTES SÉCURITAIRES AVEC BUSE COANDA



- Fournit une poussée supplémentaire tout en réduisant la consommation d'air
- Buse coanda conçue pour réduire le niveau de bruit de 6 à 20 dB inférieur à celui des soufflettes conventionnelles
- Si la pointe de la buse est appuyée contre un objet, l'air qui sort en continu par les ouvertures étroites autour du cône se maintiendra à une pression de sortie à 30 PSI (répondant aux standards OSHA)
- Modèles avec longs tubes pour endroits difficiles d'accès

Spécifications techniques

Poussée maximale à la sortie :

60.415 : 1.1 lbf / autres modèles : 0.9 lbf

Niveau de bruit :

60.415 : 93 dB / autres modèles : 99 dB

Consommation d'air :

60.415 : 21 SCFM / autres modèles : 29 SCFM

Pression maximale d'utilisation : 120 PSI

Filetage : 1/4 (F) NPT



Long tube pour endroits difficile d'accès

BUSE COANDA

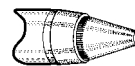

Des jets d'air ultra-rapides s'échappent des étroites ouvertures autour de la buse, adhérant à la face conique de celle-ci. L'entraînement de l'air ambiant permet de produire une poussée d'air accrue avec un niveau sonore bas.

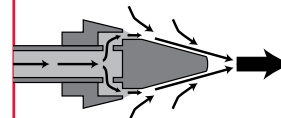

Si la pointe de la buse est appuyée contre un objet, l'air qui sort en continu par les ouvertures étroites autour du cône se maintiendra à une pression de sortie à 30 PSI (répondant aux standards OSHA)

Cette soufflette silencieuse est également conformes aux normes de l'OSHA en matière de niveau sonore.

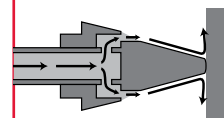

Moins de 30 PSI

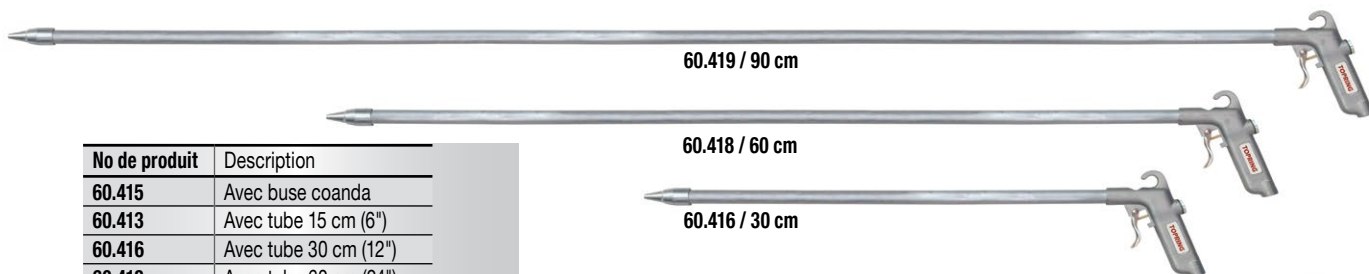

No de produit	Description
60.415	Avec buse coanda
60.413	Avec tube 15 cm (6")
60.416	Avec tube 30 cm (12")
60.418	Avec tube 60 cm (24")
60.419	Avec tube 90 cm (36")
60.424	Avec tube 120 cm (48")
60.426	Avec tube 152 cm (60")
60.427	Avec tube 182 cm (72")

Crochet magnétique pour ranger les soufflettes TOPGUN sur les surfaces en fer ou en acier / détails page 27



TOPGUN

PIÈCES DE REMPLACEMENT POUR SOUFFLETES SÉCURITAIRES

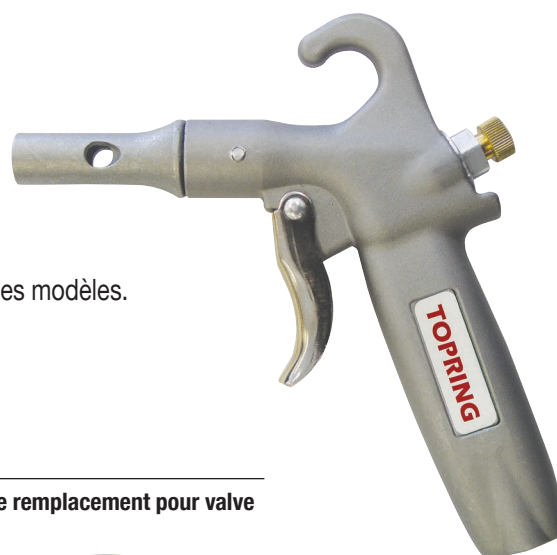

Les soufflettes sécuritaires **TOPGUN** peuvent être réparées.
Des ensembles de buses et de valves sont disponibles pour la plupart des modèles.

Buse de remplacement venturi



Ensemble de remplacement pour valve



BUSE DE REMPLACEMENT VENTURI	EXTENSION POUR SOUFFLETTE	ENSEMBLE DE REMPLACEMENT POUR VALVE	MODÈLES DE SOUFFLETES	
No de produit	No de produit	No de produit	No de produit	Description du modèle
-		60.498	60.400	Soufflette avec écran d'air
-		60.499	60.405	Soufflette avec écran d'air et vis de contrôle de débit
-		60.498	60.475	Soufflette pour trous borgnes
-		60.499	60.410	Soufflette à jet d'air amplifié
60.490	60.451 tube 15 cm (6")	60.498	60.450	Soufflette à jet d'air amplifié avec tube 15 cm (6")
60.490	60.452 tube 30 cm (12")	60.498	60.420	Soufflette à jet d'air amplifié avec tube 30 cm (12")
60.490	60.453 tube 45 cm (18")	60.498	60.422	Soufflette à jet d'air amplifié avec tube 45 cm (18")
60.490	60.454 tube 60 cm (24")	60.498	60.425	Soufflette à jet d'air amplifié avec tube 60 cm (24")
60.490	60.455 tube 90 cm (36")	60.498	60.430	Soufflette à jet d'air amplifié avec tube 90 cm (36")
60.490	60.456 tube 120 cm (48")	60.498	60.435	Soufflette à jet d'air amplifié avec tube 120 cm (48")
60.490	60.457 tube 152 cm (60")	60.498	60.440	Soufflette à jet d'air amplifié avec tube 152 cm (60")
60.490	60.458 tube 182 cm (72")	60.498	60.442	Soufflette à jet d'air amplifié avec tube 182 cm (72")
-		60.498	60.415	Soufflette silencieuse
-		60.498	60.416	Soufflette silencieuse avec tube 30 cm (12")
-		60.498	60.418	Soufflette silencieuse avec tube 60 cm (24")
-		60.498	60.419	Soufflette silencieuse avec tube 90 cm (36")
60.491		60.498	60.460	Soufflette à jet d'air extra puissant
60.491		60.498	60.462	Soufflette à jet d'air extra puissant avec tube 15 cm (6")
60.491		60.498	60.465	Soufflette à jet d'air extra puissant avec tube 30 cm (12")
60.491		60.498	60.467	Soufflette à jet d'air extra puissant avec tube 45 cm (18")
60.491		60.498	60.470	Soufflette à jet d'air extra puissant avec tube 60 cm (24")
60.491		60.498	60.471	Soufflette à jet d'air extra puissant avec tube 90 cm (36")
60.491		60.498	60.472	Soufflette à jet d'air extra puissant avec tube 120 cm (48")
60.491		60.498	60.473	Soufflette à jet d'air extra puissant avec tube 152 cm (60")
60.491		60.498	60.474	Soufflette à jet d'air extra puissant avec tube 182 cm (72")

TOPGUN ACCESSOIRES DE RANGEMENT POUR SOUFFLETES

Les soufflettes TOPGUN peuvent être rangées à l'horizontale ou à la verticale.
Des accessoires sont disponibles pour tous les modèles TOPGUN.

CROCHET MAGNÉTIQUE

- Ce crochet de suspension magnétique polyvalent permet de ranger les soufflettes TOPGUN sur n'importe quelle surface en fer ou en acier
- Aucun perçage requis

Spécifications techniques

Corps : Métal robuste

Force de retenue : 43 kg (95 lb)

No de produit	Description
60.487	Crochet magnétique pour soufflette

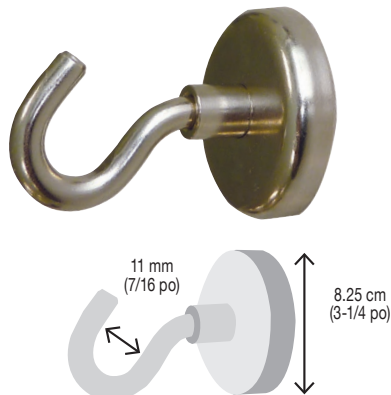

Note : le crochet magnétique peut convenir aux soufflettes MAGNUM

ÉTUI AIMANTÉ

- Cet étui aimanté permet de ranger les soufflettes sur n'importe quelle surface en fer ou en acier
- Permet d'avoir des outils à portée de main pour utilisation immédiate
- Aucun perçage requis

Spécifications techniques

Corps : Polyéthylène robuste à haute densité

Capacité Min-Max : 0 à 86 kg (0 à 190 lb)

No de produit	Description
60.488	Étui aimanté pour soufflette

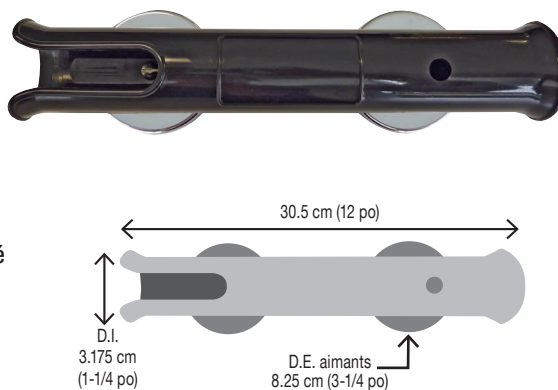

MAGNUM

SOUFFLETTES SÉCURITAIRES

EXTRA PUISSANTES

AVEC BUSE VENTURI ET LONG TUBE



Ce modèle sécuritaire extra puissant génère la poussée la plus élevée de tous les modèles MAGNUM et est conçu pour déplacer les débris les plus lourds lors d'applications laborieuses.

- Elles sont conçues pour toutes les applications demandant une force de poussée extra puissante
- Mise en marche rapide grâce à un levier large
- Débit d'air variant en fonction de la pression exercée sur le levier
- Conception ergonomique avec un corps en aluminium léger et résistant pour une durabilité supérieure
- En cas d'obstruction de l'extrémité de la buse, tout le jet d'air est détourné vers les ouvertures latérales et la pression statique est maintenue à moins de 30 PSI (répond aux standards OSHA)
- Crochet ajustable pour faciliter le rangement

Spécifications techniques

Poussée maximale à la sortie : 3.3 lbf

Niveau de bruit : 101 dB

Consommation d'air : 66 SCFM

Pression maximale d'utilisation : 120 PSI

Température d'utilisation : -40 à 65 °C

Filetage : 3/8 (F) NPT

BUSE VENTURI

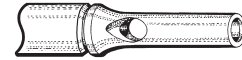

Le débit d'air accélère en passant par la buse, aspirant l'air ambiant par les ouvertures latérales. L'accroissement de vitesse et l'augmentation du volume d'air éjecté permettent d'exercer une poussée beaucoup plus élevée.

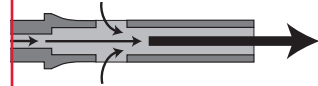

En cas d'obstruction de l'extrémité de la buse, tout le jet d'air est détourné vers les ouvertures latérales et la pression statique est maintenue à moins de 30 PSI (répond aux standards OSHA).



No de produit	Description
60.600	Avec tube de 15 cm (6")
60.620	Avec tube de 30 cm (12")
60.625	Avec tube de 60 cm (24")
60.630	Avec tube de 90 cm (36")
60.632	Avec tube de 120 cm (48")
60.634	Avec tube de 152 cm (60")
60.635	Avec tube de 182 cm (72")

Crochet magnétique pour ranger les soufflettes sur les surfaces en fer ou en acier / détails page 27



MAGNUM

SOUFFLETES SÉCURITAIRES ULTRA PUISSANTES

AVEC BUSE VENTURI ET LONG TUBE



Ces soufflettes ultra puissantes peuvent déplacer un très grand volume de débris rapidement et efficacement.

- Conçues pour toutes les applications demandant une force de poussée puissante
- Mise en marche rapide grâce à un levier large
- Débit d'air variant en fonction de la pression exercée sur le levier
- Conception ergonomique avec un corps en aluminium léger et résistant pour une durabilité supérieure
- En cas d'obstruction de l'extrémité de la buse, tout le jet d'air est détourné vers les ouvertures latérales et la pression statique est maintenue à moins de 30 PSI (répond aux standards OSHA)
- Crochet ajustable pour faciliter le rangement

Spécifications techniques

Poussée maximale à la sortie : 2.8 lbf

Niveau de bruit : 104 dB

Consommation d'air : 49 SCFM

Pression maximale d'utilisation : 120 PSI

Température d'utilisation : -40 à 65 °C

Filetage : 3/8 (F) NPT

BUSE VENTURI



Le débit d'air accélère en passant par la buse, aspirant l'air ambiant par les ouvertures latérales. L'accroissement de vitesse et l'augmentation du volume d'air éjecté permettent d'exercer une poussée beaucoup plus élevée.

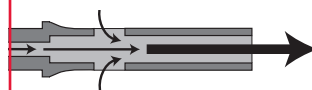

En cas d'obstruction de l'extrémité de la buse, tout le jet d'air est détourné vers les ouvertures latérales et la pression statique est maintenue à moins de 30 PSI (répond aux standards OSHA).

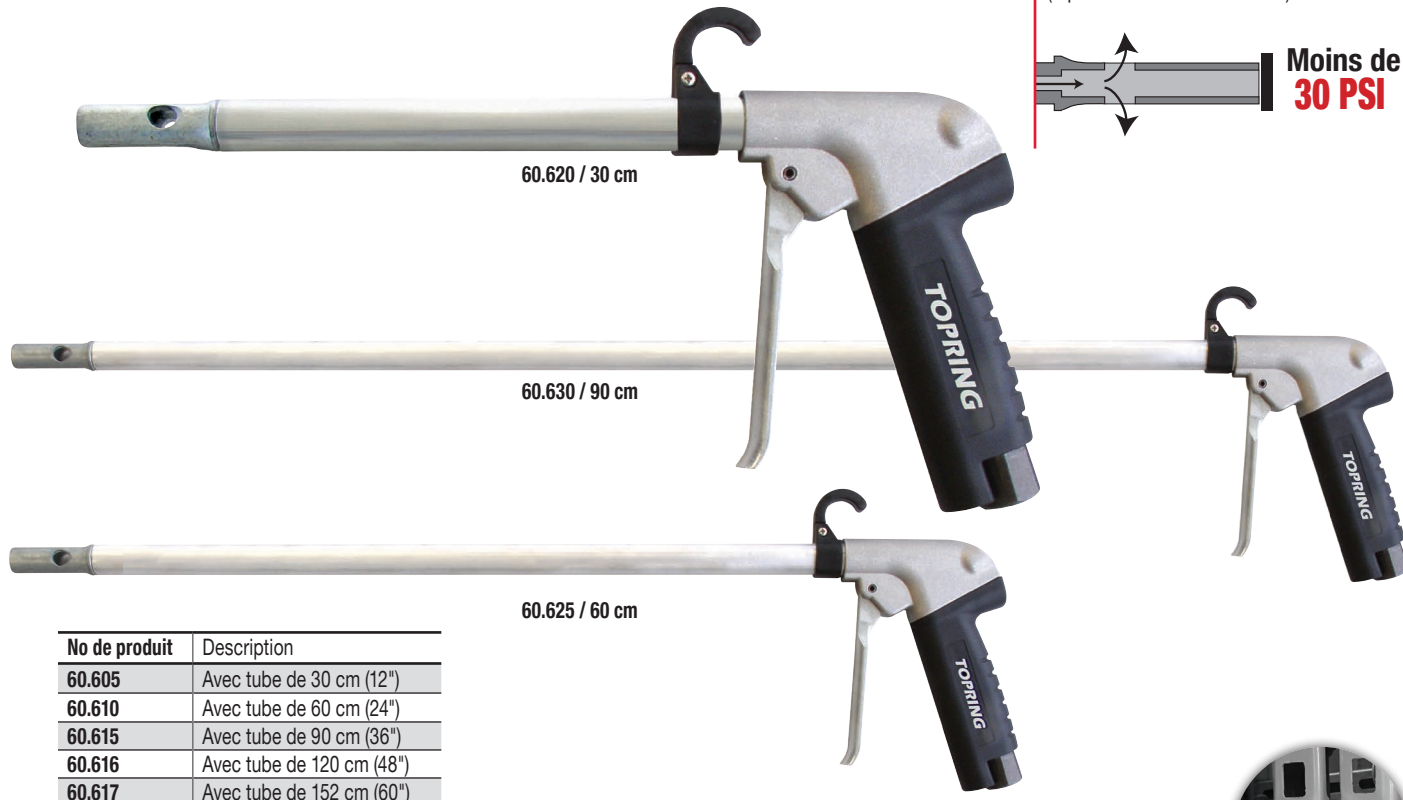
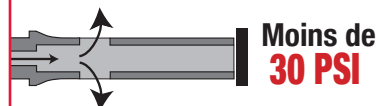

No de produit	Description
60.605	Avec tube de 30 cm (12")
60.610	Avec tube de 60 cm (24")
60.615	Avec tube de 90 cm (36")
60.616	Avec tube de 120 cm (48")
60.617	Avec tube de 152 cm (60")

Crochet magnétique pour ranger les soufflettes sur les surfaces en fer ou en acier / détails page 27



MAGNUM

SOUFFLETTES SÉCURITAIRES

AVEC BUSE COANDA ET LONG TUBE



Modèles sécuritaires conçus pour déplacer un grand volume de débris avec un niveau de bruit inférieur à celui des soufflettes conventionnelles.

- Pour les applications où une poussée puissante est requise dans les endroits sensibles au bruit
- Le buse Coanda est conçu pour réduire le niveau de bruit de 6 à 20 dB inférieur comparés aux soufflettes conventionnelles
- Gâchette extra-longue pour un meilleur confort
- Si la pointe de la buse est appuyée contre un objet, l'air qui sort en continu par les ouvertures étroites autour du cône se maintiendra à une pression de sortie à 30 PSI (répondant aux standards OSHA)

Spécifications techniques

Poussée maximale à la sortie : 1.9 lbf

Niveau de bruit : 97 dB

Consommation d'air : 40 SCFM

Pression maximale d'utilisation : 120 PSI

Température d'utilisation : -40 à 65 °C

Filetage : 3/8 (F) NPT

BUSE COANDA

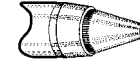

Des jets d'air ultra-rapides s'échappent des étroites ouvertures autour de la buse, adhérant à la face conique de celle-ci. L'entraînement de l'air ambiant permet de produire une poussée d'air accrue avec un niveau sonore bas.

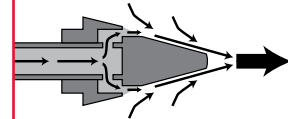

Si la pointe de la buse est appuyée contre un objet, l'air qui sort en continu par les ouvertures étroites autour du cône se maintiendra à une pression de sortie à 30 PSI (répondant aux standards OSHA)

Cette soufflette silencieuse est également conformes aux normes de l'OSHA en matière de niveau sonore.

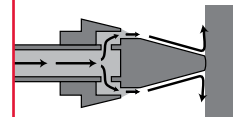

Moins de 30 PSI



No de produit	Description
60.640	Avec tube de 15 cm (6")
60.641	Avec tube de 30 cm (12")
60.642	Avec tube de 45 cm (18")
60.643	Avec tube de 60 cm (24")
60.644	Avec tube de 90 cm (36")
60.645	Avec tube de 120 cm (48")

Crochet magnétique pour ranger les soufflettes sur les surfaces en fer ou en acier / détails page 27



SOUFFLETTES SÉCURITAIRES COMPACTES



Modèles de soufflettes compactes, légères et robuste pour usage intensif dans des ateliers d'usinage, de mécanique et pour une grande variété d'applications industrielles.

- Soupape de régularisation de débit pour un contrôle précis du jet d'air
- Forme profilée s'ajustant confortablement à la main
- Levier coussiné actionné par le pouce
- Poignée avec crochet intégré
- Corps monopiece robuste et léger
- En cas d'obstruction de la buse, l'air s'échappera par les orifices latéraux pour maintenir une pression de sortie à 30 PSI (répondant aux standards OSHA)

Spécifications techniques générales

Pression maximale d'utilisation : 150 PSI

Température d'utilisation : 0 à 80 °C

Filetage : 1/4 (F) NPT

Matériaux

Corps : Zinc

Poignée : Acier

Buse et soupape : Laiton

AVEC BUSE VENTURI

- Les ouvertures latérales augmentent le débit d'air total
- Étrangleur de pression en acier à l'intérieur procurant un jet d'air concentré



No de produit	Niveau de bruit *	Consommation d'air
60.100	90 dB	9 SCFM

* À une pression de 100 PSI

AVEC ÉCRAN D'AIR PROTECTEUR

- Buse en laiton formant un écran d'air de protection conique de 30°
- Pour nettoyer la machinerie, l'outillage et les matrices



No de produit	Niveau de bruit *	Consommation d'air
60.102	90 dB	15 SCFM

* À une pression de 100 PSI

AVEC BUSE VENTURI AMPLIFIÉE

- Buse à jet d'air amplifié de type venturi
- Fournit un volume d'air supplémentaire en aspirant l'air ambiant avec une consommation d'air réduite



No de produit	Niveau de bruit *	Consommation d'air
60.103	90 dB	9.5 SCFM

* À une pression de 100 PSI

À LONG TUBE

- Idéal pour l'enlèvement de copeaux ou de limailles et toutes autres applications dans des endroits difficiles d'accès



No de produit	Description	Niveau de bruit *	Consommation d'air
60.114	Avec tube 7 cm (3")	90 dB	10.5 SCFM
60.116	Avec tube 15 cm (6")	90 dB	10.5 SCFM
60.118	Avec tube 30 cm (12")	90 dB	10.5 SCFM

* À une pression de 100 PSI

SOUFFLETTES COMPACTES À DÉBIT D'AIR LIBRE

Pour usage en ateliers d'usinage, de mécanique et diverses applications.

! MISE EN GARDE

Les soufflettes compactes à débit d'air libre ne sont pas munies d'orifices pour l'évacuation de l'air en cas d'obstruction de la buse ni de valve sécuritaire intégrée au mécanisme interne de la soufflette.

Pour un usage sécuritaire, il est recommandé d'installer un régulateur de pression pré réglée entre le système d'air comprimé et le tuyau à air.



62.202
Régulateur SaveAir® avec pression pré réglée en usine à 27 PSI
Voir série 62 pour plus de détails

AVEC BUSE EN CAOUTCHOUC

- Buse de caoutchouc conique anti-égratignures permettant une connexion étanche
- Pour nettoyer les cavités des moules et des matrices sans égratigner les surfaces et pour déboucher les passages obstrués



No de produit	Niveau de bruit *	Consommation d'air
60.110	90 dB	9 SCFM

* À une pression de 100 PSI

AVEC BUSE CONIQUE

- Jet d'air concentré pour le dépeussierage et l'enlèvement des copeaux
- Pour une grande variété d'applications industrielles



No de produit	Niveau de bruit *	Consommation d'air
60.112	90 dB	8 SCFM

* À une pression de 100 PSI

À SIPHON

- Soufflette vaporisateur avec buse à tube rigide de 15 cm (6") incluant un tube flexible de succion de 2.4 m
- Outil économique idéal pour pulvériser les huiles, les nettoyants, les solvants, ainsi que les enduits étanches



No de produit	Description
60.130	Avec buse à siphon

AVEC BUSE VAPORISATEUR

- Conçue pour un usage intensif
- Soupape de régularisation de débit pour un contrôle précis du jet d'air
- Outil économique idéal pour pulvériser les huiles, les nettoyants, les solvants, ainsi que les enduits étanches



No de produit	Description
60.135	Avec soupape de régularisation de débit

SOUFFLETTE COMPACTE DE BASE SANS BUSE

Pour usage en ateliers d'usinage, de mécanique et diverses applications.

No de produit	Description
60.120	Soufflette sans buse



L'extrémité fileté permet l'utilisation d'une grande variété de buses



BUSES POUR SOUFFLETTE COMPACTE DE BASE



No de produit	Description
60.200	Buse conique



No de produit	Description
60.215	Buse vaporisateur



No de produit	Description
60.245	Buse sécuritaire



No de produit	Description
60.205	Buse avec écran d'air protecteur



No de produit	Description
60.220	Tube de sécurité 7 cm (3")
60.230	Tube de sécurité 15 cm (6")
60.235	Tube de sécurité 30 cm (12")



No de produit	Description
60.250	Buse aiguille



No de produit	Description
60.210	Buse en caoutchouc



No de produit	Description
60.240	Buse sécuritaire à jet d'air amplifié



No de produit	Description
60.255	Buse à longue aiguille

MAXJET

SOUFFLETTES COMPACTES

- Conçues pour les travaux légers tel que séchage et nettoyage de pièces ou de surfaces avant de peindre
- Corps léger avec design profilé s'ajustant confortablement à la main
- Levier coussiné actionné par le pouce
- Crochet intégré
- Valve de laiton avec une seule pièce mobile, assurant un fonctionnement sans entretien

Matériau

Corps : Zinc

Spécifications techniques générales

Pression maximale d'utilisation : 150 PSI

Filetage : 1/4 (F) NPT

AVEC 4 BUSES

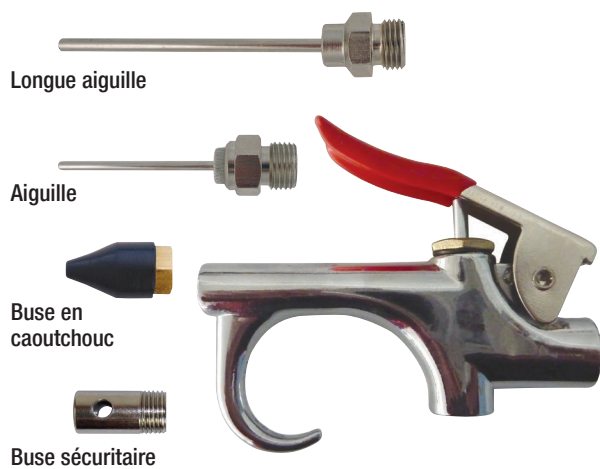

No de produit	Description
60.070C	Avec 4 buses interchangeables

AVEC BUSE SÉCURITAIRE

La buse sécuritaire empêche l'obstruction



No de produit	Description
60.050C	Avec buse sécuritaire



En cas d'obstruction de la buse, la sortie d'air se fera par les deux ouvertures latérales et la pression statique sera maintenue à moins de 30 PSI satisfaisant les normes de l'OSHA et autres agences de santé et sécurité.

SOUFFLETTES TYPE CRAYON

- Fournissent un jet d'air concentré et une grande vélocité
- Compactes et légères, elles s'insèrent comme un crayon dans une poche de chemise
- Contrôle du débit par une simple rotation
- En cas d'obstruction de la buse, l'air s'échappe par les orifices répartis autour de la buse permettant à la pression statique de demeurer inférieure à 30 PSI



Matériau

Corps : Aluminium

Spécifications techniques

Pression maximale d'utilisation : 150 PSI

Température d'utilisation : 0 à 80 °C



No de produit	Description
60.005	Avec about type 1/4 INDUSTRIEL
60.010	Avec about type ARO 210
60.015	Avec about type ULTRAFLO

LAZER

SOUFFLETTES SÉCURITAIRES COMPACTES À HAUT RENDEMENT AVEC BUSE VENTURI



- Conçues pour déplacer de grandes quantités de débris à des pressions normales d'atelier
- Conception ergonomique réduisant la tension et minimisant le syndrome du tunnel carpien
- Design unique breveté et sécuritaire
- Légère et solide avec corps en aluminium munie d'une détente en caoutchouc
- Buse venturi augmentant la poussée
- Pression statique limitée à 30 PSI en cas d'obstruction de l'extrémité de la buse satisfaisant ainsi les normes de l'OSHA et autres agences de santé et sécurité
- Idéal pour déloger les éclats et les rognures, nettoyer les pièces et les machines-outils, dépoussiérer et assécher les pièces et les postes de travail et pour un entretien général
- Long tube pour entasser les débris de planchers, nettoyer les coffrages, les réservoirs, les fours, les moules, de même que la machinerie et pour les endroits difficiles d'accès

Matériaux

Corps : Aluminium

Buse : Laiton

Spécifications techniques

Poussée maximale à la sortie :

60.150 : 0.6 lbf / autres modèles : 0.9 lbf

Niveau de bruit :

60.150 : 100 dB / autres modèles : 101 dB

Consommation d'air :

60.150 : 8 SCFM / autres modèles : 13 SCFM

Pression maximale d'utilisation : 120 PSI

Température d'utilisation : -40 à 65 °C

Filetage : 1/4 (F) NPT

BUSE VENTURI

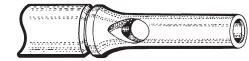

Le débit d'air accélère en passant par la buse, aspirant l'air ambiant par les ouvertures latérales. L'accroissement de vitesse et l'augmentation du volume d'air éjecté permettent de produire une poussée beaucoup plus élevée.

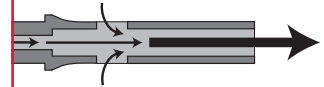

En cas d'obstruction de l'extrémité de la buse, tout le jet d'air est détourné vers les ouvertures latérales et la pression statique est maintenue à moins de 30 PSI (répond aux standards OSHA).



60.150



60.163 / 45 cm



60.162 / 30 cm



60.160 / 15 cm



60.172 / 7 cm

No de produit	Description
60.150	Avec buse venturi
60.159	Avec tube de 7 cm (3")
60.160	Avec tube de 15 cm (6")
60.162	Avec tube de 30 cm (12")
60.163	Avec tube de 45 cm (18")
60.164	Avec tube de 60 cm (24")
60.166	Avec tube de 90 cm (36")
60.168	Avec 120 cm (48") tube
60.172	Extension 7 cm (3") + buse en acier

TYPHOON

PULVÉRISATEURS À AIR SÉCURITAIRES À PERFORMANCE EXTRÊME AVEC BUSE VENTURI



Les pulvérisateurs à air TYPHOON sont conçus pour garantir 100 % de la puissance du compresseur muni d'un débit d'air suffisant pour répondre à la demande du pulvérisateur.

- Pulvérisateurs à air extrêmement puissants
- Conçus spécifiquement pour usages intensifs en applications industrielles et de construction
- Déplacent rapidement un grand volume de débris en utilisant 100 % de la force du compresseur à air
- Construction en métal robuste
- Poignée ajustable auxiliaire permettant une opération à deux mains
- Poignée ergonomique protégeant la gâchette contre l'usure et les chocs
- Gâchette de grand format permettant d'insérer toute la main
- Pression statique limitée à 30 PSI en cas d'obstruction de l'extrémité de la buse satisfaisant ainsi les normes de l'OSHA et autres agences de santé et sécurité

Matériau

Corps : Aluminium

Spécifications techniques

Poussée maximale à la sortie : 13.5 lbf

Niveau de bruit : 121 dB

Consommation d'air : 185 SCFM

Pression maximale d'utilisation : 120 PSI

Température d'utilisation : -40 à 65 °C

Filetage : 3/4 (F) NPT

BUSE VENTURI



Le débit d'air accélère en passant par la buse, aspirant l'air ambiant par les ouvertures latérales. L'accroissement de vitesse et l'augmentation du volume d'air éjecté permettent de produire une poussée beaucoup plus élevée.

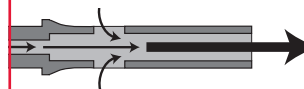

En cas d'obstruction de l'extrémité de la buse, tout le jet d'air est détourné vers les ouvertures latérales et la pression statique est maintenue à moins de 30 PSI (répond aux standards OSHA).



No de produit	Description
60.702	Avec tube de 60 cm (24")
60.703	Avec tube de 90 cm (36")
60.700	Avec tube de 120 cm (48")
60.705	Avec tube de 182 cm (72")

! MISE EN GARDE

Il est recommandé d'utiliser un raccord sécuritaire empêchant les déconnexions accidentelles

INFORCER PULVÉRISATEURS À AIR SÉCURITAIRES ERGONOMIQUES À PERFORMANCE EXTRÊME AVEC BUSE VENTURI



Les pulvérisateurs à air ergonomiques INFORCER sont conçus spécifiquement pour usages intensifs en applications industrielles et de construction.

- Poignée ergonomique pour réduire la fatigue
- Déplacent rapidement un grand volume de débris en utilisant la force du compresseur à 100 %
- Poignée isolante et alignée avec le tube
- Longue gâchette coupant l'alimentation immédiatement lorsque relâchée
- Buse venturi augmentant la poussée
- Tube d'alliage en aluminium apportant force et légèreté
- Poignée auxiliaire ajustable permettant une opération à deux mains
- Pression statique limitée à 30 PSI en cas d'obstruction de l'extrémité de la buse satisfaisant ainsi les normes de l'OSHA et autres agences de santé et sécurité

Matériau

Corps : Aluminium

Spécifications techniques

Poussée maximale à la sortie : 12 lbf

Niveau de bruit : 121 dB

Consommation d'air : 185 SCFM

Pression maximale d'utilisation : 120 PSI

Température d'utilisation : -40 à 65 °C

Filetage : 3/4 (F) NPT

BUSE VENTURI



Le débit d'air accélère en passant par la buse, aspirant l'air ambiant par les ouvertures latérales. L'accroissement de vitesse et l'augmentation du volume d'air éjecté permettent de produire une poussée beaucoup plus élevée.

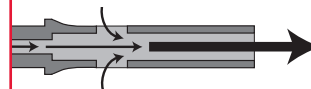

En cas d'obstruction de l'extrémité de la buse, tout le jet d'air est détourné vers les ouvertures latérales et la pression statique est maintenue à moins de 30 PSI (répond aux standards OSHA).

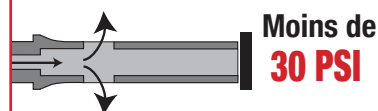

Moins de
30 PSI



No de produit	Description
60.750	Avec tube de 120 cm (48")
60.760	Avec tube de 182 cm (72")

! MISE EN GARDE

Il est recommandé d'utiliser un raccord sécuritaire empêchant les déconnexions accidentelles

PURGEUR DE FREINS À AIR COMPRIMÉ

Ce pistolet purgeur de freins est utilisé pour purger et remplacer le liquide de freins de tout type de véhicule.

- Purge effectuée par une seule personne permettant une économie de temps et d'argent
- Format compact s'installant facilement dans la zone de la roue
- Arrêt automatique empêchant les débordements
- Tube translucide permettant de vérifier l'état du vieux liquide de freins lors de la purge
- Buse de remplacement de type universel

Spécifications techniques

Pression d'utilisation : 90 à 175 PSI

Consommation d'air : 6 SCFM à 115 PSI

Entrée d'air : 1/4 (F) NPT

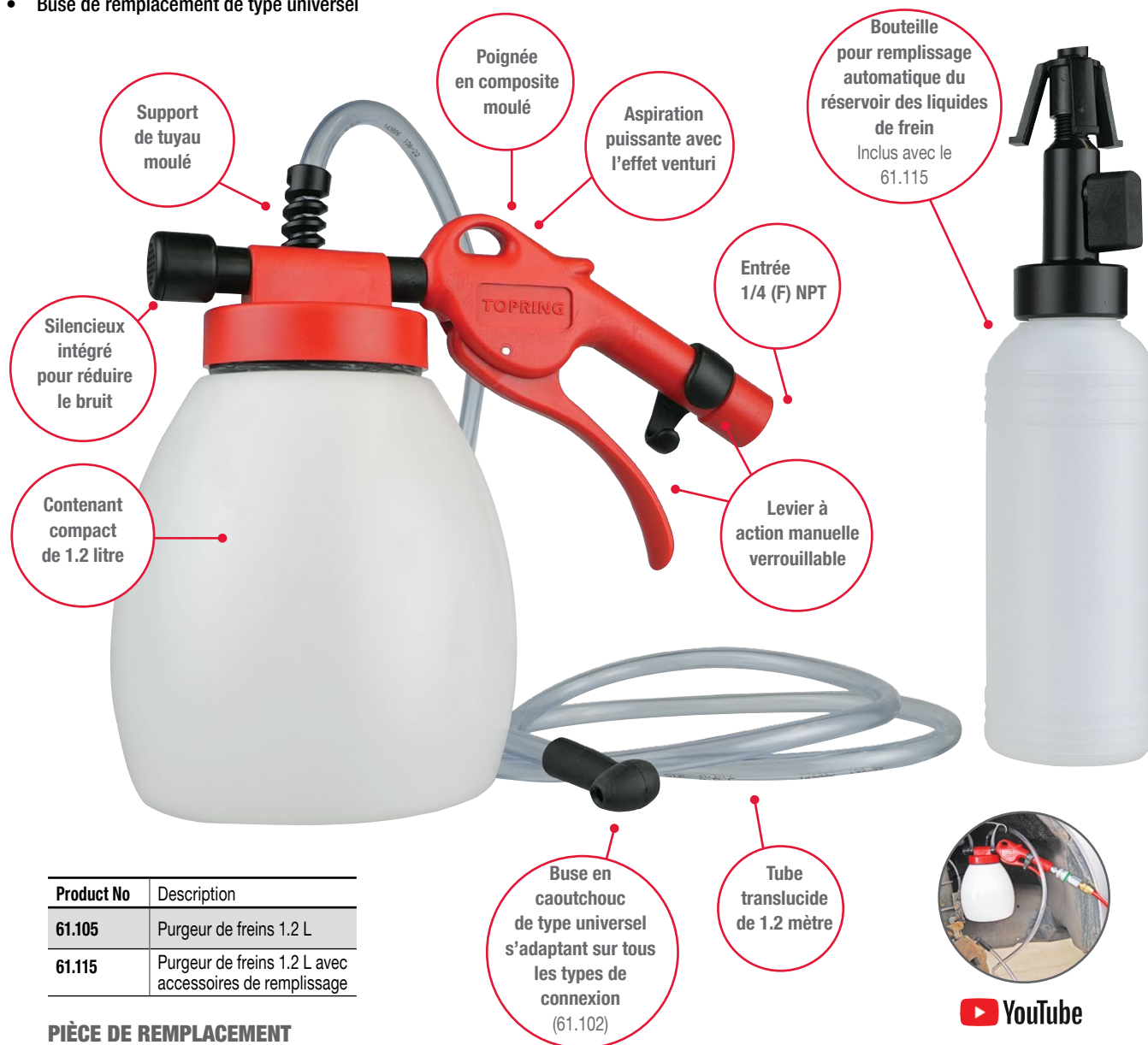

Product No	Description
61.105	Purgeur de freins 1.2 L
61.115	Purgeur de freins 1.2 L avec accessoires de remplissage

PIÈCE DE REMPLACEMENT

Product No	Description
61.102	Buse de remplacement en caoutchouc



Visionnez la vidéo « Purgeurs de freins AIRPRO **TOPRING** » sur [Topring.com/Ressources](https://www.topring.com/Ressources) /Notre chaîne YouTube.

PISTOLET VAPORISATEUR D'ANTIROUILLE

Utilisé pour le traitement et l'entretien d'automobiles et autres véhicules qui sont sujets à corrosion et à l'abrasion.

- Spécialement conçu pour l'application d'antirouille sous les véhicules
- Permet de vaporiser la plupart des enduits protecteurs et d'antirouille disponibles sur le marché
- Bec ajustable selon la viscosité du liquide utilisé, permettant d'ajuster la précision du jet
- Buse ajustable pouvant être remplacée par une rallonge flexible (61.135) pour appliquer des liquides antirouilles à basse viscosité à l'intérieur des portes et panneaux

Spécifications techniques

Pression maximale d'utilisation : 232 PSI

Température d'utilisation : -10 à 80 °C

Consommation d'air :

13.5 SCFM avec buse standard à 116 PSI

6.5 SCFM avec rallonge flexible à 116 PSI

Entrée d'air : 1/4 (F) NPT



No de produit	Description
61.120	Pistolet vaporisateur avec contenant en plastique 1.2 L

PIÈCE DE REMPLACEMENT

No de produit	Description
61.109	Buse en acétal



No de produit	Description
61.121	Pistolet vaporisateur avec contenant en plastique 1.2 L et rallonge flexible (90 cm)

PIÈCE DE REMPLACEMENT

No de produit	Description
61.135	Rallonge flexible 90 cm

La rallonge flexible est munie d'une buse en étoile pour une distribution efficace du liquide antirouille



MISE EN GARDE

La rallonge flexible ne devrait pas être utilisée pour les liquides à haute viscosité

PISTOLET DE LAVAGE POUR MOTEUR

Pistolet conçu pour vaporiser des nettoyants sur des moteurs.

- Vide puissant pour aspirer le liquide
- Pulvérise 50 litres de liquide par heure
- Vis d'ajustement pour contrôler le débit du liquide
- Extension de 30 cm (12 po) permettant d'atteindre les endroits difficiles d'accès
- Poignée pistolet ergonomique
- Comprend un tuyau siphon de 152 cm (5 pi) avec un filtre à tamis

Spécifications techniques

Pression d'entrée maximale : 150 PSI
Pression d'utilisation : 70 à 100 PSI
Consommation d'air : 4 SCFM à 100 PSI
Entrée d'air : 1/4 (F) NPT



No de produit	Description
61.165	Pistolet de lavage pour moteur

PISTOLET PULVÉRISATEUR D'HUILE

Pistolet conçu pour vaporiser des lubrifiants pour camions, automobiles, équipement de construction et machinerie

- Pour une utilisation intensive
- Capacité de 56 L à l'heure à une pression de 100 PSI
- Gâchette et buse réglables pour contrôler le débit et la forme de pulvérisation
- Construction en aluminium moulé durable
- Poignée pistolet ergonomique réduisant la fatigue
- Contenant en métal robuste (1 L) vissable

Spécifications techniques

Pression d'utilisation : 80 à 150 PSI
Consommation d'air : 8 SCFM à 115 PSI
Capacité du réservoir : 1 L
Entrée d'air : 1/4 (F) NPT

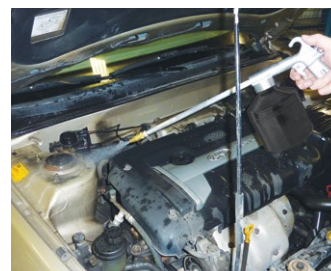

No de produit	Description
61.485	Pistolet pulvérisateur d'huile

PISTOLET VAPORISATEUR

Conçu pour vaporiser des nettoyants, des huiles, solvants, insecticides et enduits qui sont compatibles avec l'aluminium, le zinc, le laiton, le PVC et le caoutchouc nitrile.

- Pour une utilisation intensive
- Vide puissant jusqu'à 60 L à l'heure à une pression de 100 PSI
- Rallonge de 30 cm (12 po) permettant d'atteindre les endroits difficiles d'accès
- Gâchette et buse réglables pour contrôler le débit et la forme de pulvérisation
- Corps en aluminium moulé durable avec crochet de suspension
- Poignée pistolet ergonomique réduisant la fatigue
- Incluant un tube flexible de 1.8 m avec une tige en laiton

Spécifications techniques

Pression d'utilisation : 80 à 150 PSI

Consommation d'air : 8 SCFM à 115 PSI

Entrée d'air : 1/4 (F) NPT



No de produit	Description
61.480	Pistolet de vaporisation avec tube flexible à siphon 1.8 m

PISTOLETS À EAU POUR LAVAGE À PRESSION

Ces pistolets à jet d'eau transforment un compresseur d'air standard en laveuse à pression pratique et utile, tout simplement en alimentant en eau le jet d'air comprimé. Économiques à l'achat et à l'usage, ils sont idéaux pour tous les travaux de nettoyage et de lavage, et ils éliminent le recours à une laveuse à pression, ce qui représente une économie.

- Puissant jet air/eau pour diverses applications de lavage et de sablage
- Fonctionnent avec toute source d'approvisionnement en air d'un atelier et tout tuyau d'arrosage
- Fonctionnent aussi eau pour les travaux de séchage ou de soufflage
- Les fluides utilisés, eau, détergent ou dégraissant, sont pulvérisés à haute pression pour un nettoyage puissant
- Gâchette réglable pour contrôler le débit d'air et robinet pour contrôler le volume de liquide permettant de diriger précisément les deux ou l'un ou l'autre
- Corps en aluminium moulé durable avec crochet de suspension et buse sécuritaire en aluminium



Spécifications techniques

Température maximale d'utilisation pour l'eau : 93 °C

Entrée d'air : 1/4 (F) NPT

Connexion pour l'eau : 3/4 (F) GHT

Débit : Jusqu'à 145 L à l'heure à 100 PSI

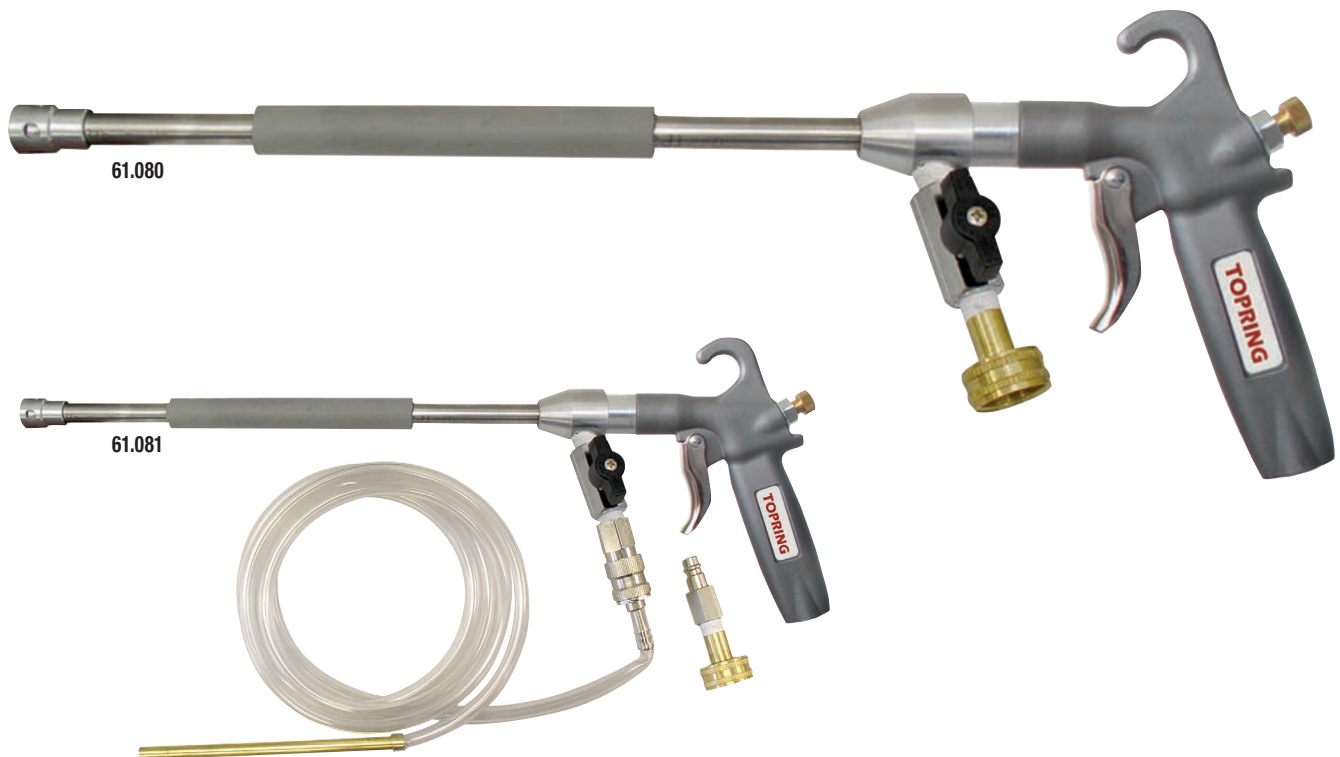

No de produit	Description
61.080	Pistolet de lavage à pression
61.081	Pistolet de lavage avec tube à siphon flexible 1.8 m

PISTOLETS À EAU INDUSTRIEL MULTI-USAGE

Pistolets à eau versatiles offrant un débit puissant pour laver et nettoyer en profondeur la poussière, la saleté et les débris.

Conçu pour tous les types d'industries nécessitant des lavages ou arrosages fréquents.

- Design et qualité industrielle premium
- Modèle 61.212 offert avec un mécanisme en acier inoxydable 303 pour une résistance maximale à la corrosion
- Selon la pression exercée sur le levier on obtient toutes les formes de jet entre une pulvérisation conique large et un jet droit concentré et puissant
- Très léger avec ses 440 grammes
- Trois extrémités gainées de caoutchouc pour une plus grande résistance aux chocs tout en éliminant les risques de rayures sur les surfaces fragiles
- L'arceau de protection entourant le levier, protège du déclenchement involontaire en cas d'impact
- Crochet pour maintenir le levier en position ouverte durant de longues utilisations

Matériaux

Corps:

61.210 : Polypropylène et fibre de verre

61.212 : Nylon et fibre de verre

Revêtement extérieur : Polyamide

Mécanisme :

61.210 : Laiton

61.212 : Acier inoxydable 303

Spécifications

Température d'utilisation :

61.210 : 50 °C / 61.212 : 80 °C

Pression d'utilisation maximale : 175 PSI

Orifice d'entrée : 1/2 (F) BSPP

Débit : 50 L/min à 175 PSI



61.210



61.212



No de produit	Description
61.210	Pistolet à eau multi-usage
61.212	Pistolet à eau multi-usage avec mécanisme en acier inoxydable 303

COMPATIBLE AVEC PLUSIEURS DÉVIDOIRS À EAU :



79.138

Dévidoir à eau
MAXREEL/FLEXHYBRID
1/2 x 50'



79.140

Dévidoir à eau
MAXREEL/THERMOFLEX
1/2 X 50'



79.149

Dévidoir à eau chaude
AIRFLEX
1/2 X 50'

Pour plus de détails et pour d'autres dévidoirs à eau, voir série 79.

CONSEIL D'INSTALLATION

Pour convertir le filetage BSPP en filetage NPT, il est fortement recommandé d'utiliser un raccord 1/2 (M) NPT avec du ruban scellant, pour un résultat complètement étanche.

Pour utilisation sur un dévidoir à eau Topring avec sortie 3/4 (M) GHT ou un tuyau d'arrosage, il est recommandé d'utiliser un raccord pour tuyau d'arrosage 3/4 (F) GHT x 1/2 (M) NPT (41.209).

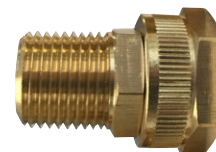

PISTOLET DE LAVAGE À AIR COMPRIMÉ

Un puissant pistolet de lavage qui n'endommage pas les surfaces et qui permet à l'utilisateur de s'approcher sans se faire éclabousser grâce au concept de sa buse à jet large.

- En utilisant les réglages indépendants pour le débit de l'air et le débit de l'eau, ce pistolet peut facilement être réglé pour une puissance du jet d'eau selon les besoins
- Idéal pour nettoyer les endroits difficiles d'accès
- L'eau peut être coupée directement sur le pistolet à l'aide de la gâchette réglable
- Connecteur pivotant intégré permettant au tuyau à eau de tourner librement
- Le tuyau à eau peut être raccordé en utilisant le connecteur 1/2 pour les raccords rapides à jardin ou en utilisant le raccord intégré 3/4 GHT pour connexion directe au tuyau d'arrosage

Matériau

Corps : Acétal

Spécifications techniques

Pression d'utilisation : 87 à 145 PSI

Consommation d'air : 7 SCFM

Compresseur minimum requis : 2,5 CV

Entrée d'air : 1/4 (F) NPT

Connexion pour l'eau :
Connecteur 1/2 ou 3/4 (F) GHT



No de produit	Description
61.140	Pistolet de lavage à air comprimé

Gonflage des pneus



Groupe 4 • Série 63

TOPRING
Solutions en air comprimé

GONFLAGE DES PNEUS

L'IMPORTANCE D'UNE PRESSION ADÉQUATE DES PNEUS

Le pneu et la jante constituent un réservoir d'air qui, lorsque gonflé à la pression adéquate, supporte le poids du véhicule. Puisque la pression d'air supporte 95 % du poids du véhicule, le gonflage joue un rôle crucial dans l'efficacité des pneus.

Lorsqu'ils sont gonflés selon les indications du fabricant, les pneus offriront une performance optimale; par contre, si les pneus ne sont pas gonflés correctement, il y aura usure anormale et prématurée. Le gonflage excessif cause certains dommages certes, mais ceux-ci sont plus importants lorsque le gonflage est insuffisant, sans parler de la surconsommation de carburant.

La pression recommandée pour les roues avant, les roues arrière et le pneu de rechange d'un véhicule devrait être respectée. Elle est indiquée sur la fiche d'information du pneu qui se trouve habituellement sur le bord de la portière du conducteur, le montant de porte, la boîte à gants, la trappe de carburant ou le manuel du propriétaire.

GONFLAGE ET USURE DES PNEUS

SOUS-GONFLAGE

Le sous-gonflement d'un pneu augmente la résistance au roulement, ce qui réduit sa durée de vie. Le fait de conduire un véhicule avec un seul pneu sous-gonflé de 8 PSI augmentera la consommation de carburant de 4%.

Pour sa propre sécurité on devrait éviter de conduire un véhicule lorsque les pneus sont nettement sous-gonflés, car ils risquent d'éclater.

SURGONFLAGE

Si un pneu est surgonflé, seul le centre de la bande de roulement entre en contact avec la chaussée. Une plus petite surface en contact avec la route signifie une moins grande adhésion, ce qui se traduit par une conduite cahotante, des problèmes de tenue de route (tels des problèmes liés à la direction ou au freinage) ainsi qu'une plus grande usure des pneus et des composantes de suspension.

CONSEIL TECHNIQUE

Il est recommandé de vérifier la pression des pneus une fois par mois et avant un trajet de longue distance pour des raisons de sécurité et pour réduire l'usure des pneus et la consommation d'essence.

On devrait vérifier la pression lorsque les pneus sont froids (véhicule est immobile depuis au moins trois heures ou lorsque l'on a conduit moins de 2 km).

CONTACT DU PNEU AVEC LA CHAUSSÉE



Les jauges de gonflage à cadran facilitent le maintien de la bonne pression et offrent une lecture beaucoup plus précise que celle affichée sur les lecteurs de pression disponibles dans les stations d'essence.



TOPRING offre plusieurs types d'outils pour vérifier la pression des pneus : indicateurs de pression, indicateurs avec jauge à cadran ou numérique et jauges de gonflage

Ils sont tous compatibles avec l'azote.

BUSES DE GONFLAGE FERMÉES

- S'installent directement à l'extrémité d'un tuyau à air
- La buse est munie d'une soupape de fermeture empêchant l'air comprimé de s'échapper
- L'air s'échappera uniquement lors du gonflage (au contact de la valve du pneu)

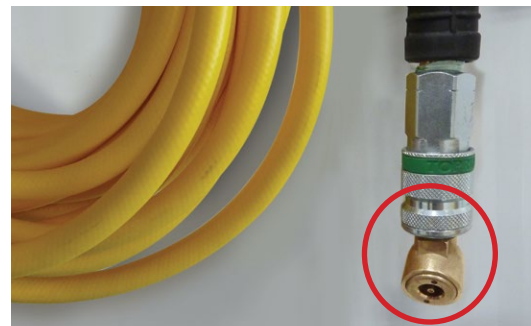

BUSES DE GONFLAGE FERMÉES SIMPLES



No de produit	Description
63.110	1/4 (F) NPT



No de produit	Description
63.130C	1/4 (F) NPT



No de produit	Description
63.133	À barbillon 1/4



No de produit	Description
63.135	1/4 (M) NPT



No de produit	Description
63.137C	1/4 INDUSTRIEL

BUSES DE GONFLAGE FERMÉES À PIED JUMELÉ

Tête à angle pour gonflage dans les deux sens.
Version à longue portée pour valves de pneus difficiles d'accès (camions, autobus et tracteurs) (63.150)

No de produit	Filetage (F) NPT	Longueur
63.140C	1/4	15 cm
63.150	1/4	34 cm



BUSES DE GONFLAGE FERMÉES À PIED JUMELÉ « TILT LOCK »

Buse à insertion directe, avec têtes dentelées permettant à la buse de s'agripper fermement à la valve à l'aide d'une légère pression latérale, pour un gonflage sécuritaire.

Version à longue portée pour valves difficiles d'accès (63.170C)

No de produit	Filetage (F) NPT	Longueur
63.160C	1/4	15 cm
63.170C	1/4	34 cm



BUSES DE GONFLAGE FERMÉE À VERROUILLAGE AUTOMATIQUE

La buse se verrouille sur la valve par une simple pression vers l'avant.
Permet à l'utilisateur de se mettre en retrait lors du gonflage.
La buse se retire lorsque tirée vers l'arrière.

No de produit	Description	Longueur
63.100	Buse de gonflage	---
63.245	À pied jumelé et à verrouillage	17 cm

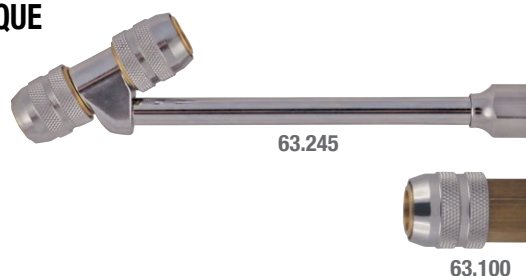

BUSES DE GONFLAGE OUVERTES (À PASSAGE LIBRE)

- Les buses de gonflage ouvertes n'ont pas de soupape de fermeture, si on les installe sur un tuyau à air, l'air s'échappera librement
- Il faut donc les utiliser avec une jauge de gonflage

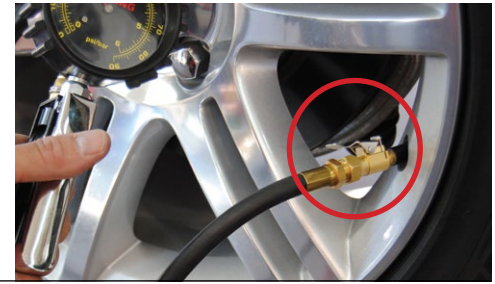

BUSES DE GONFLAGE OUVERTES SIMPLES

Maintiennent fermement la buse sur la valve lors du gonflage.
La buse 63.203 est la buse de remplacement des jauges **TOPRING**.

DROITE AVEC ATTACHE



Qualité supérieure

DROITE AVEC ATTACHE

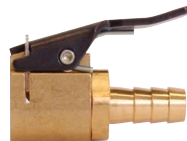

AVEC ATTACHE



À BASE HEXAGONALE



No de produit	Description
63.203	1/4 (F) NPT

No de produit	Description
63.205C	À barbillon 1/4

No de produit	Description
63.210	1/4 (F) NPT

No de produit	Description
63.230	1/4 (F) NPT

BUSES DE GONFLAGE OUVERTES À PIED JUMELÉ

Buses à longue portée pour valves difficiles d'accès (camions, autobus et tracteurs)



No de produit	Filetage (F) NPT	Longueur
63.240	1/4	15 cm
63.250	1/4	34 cm

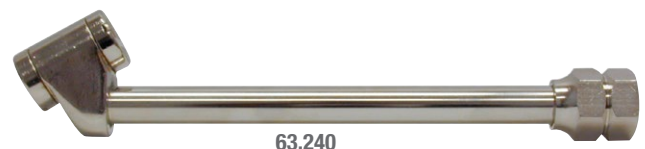

BUSES DE GONFLAGE AVEC VALVE D'ÉTANCHÉITÉ

- Qualité industrielle premium
- Connexion rapide et 100% étanche à la valve du pneu
- Une seule opération pour connecter ou déconnecter

Matériaux

Corps : Acier galvanisé
Mécanisme interne : Plastique acétal et acier inoxydable
Bague : Acier galvanisé
Joint : Caoutchouc nitrile (NBR)
Ressort : Acier inoxydable

Spécifications techniques

Pression maximale d'utilisation : 232 PSI
Température d'utilisation : -20 à 60°C



No de produit	Filetage	Type
63.101	1/4 (F) NPT	Ouverte



No de produit	Filetage	Type
63.102	1/4 Barbillon	Ouverte



Poussez le connecteur dans la valve pour connecter



Tirez sur la bague pour déconnecter

INDICATEUR DE PRESSION ET BUSES DE GONFLAGE POUR VALVES GROS CALIBRE

Idéal pour les tracteurs et équipements agricoles.



INDICATEUR DE PRESSION À BUSE PIVOTANTE

Convient pour les valves à gros calibre. La buse pivotante se fixe aux valves à poussoir ou à angle droit, y compris les valves avec protecteurs.



10-150 PSI



360°



No de produit	Longueur
63.610	23 cm

Tige indicatrice en nylon avec calibration simple
PSI : 10 à 150 PSI / graduation de 2 PSI

LONGUES BUSES DE GONFLAGE À PIED JUMELÉ

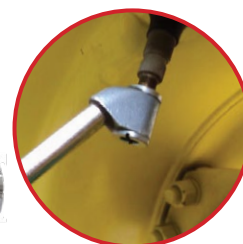
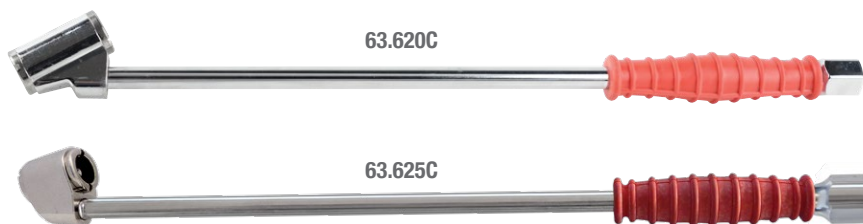

No de produit	Filetage (F) NPT	Longueur	Type
63.620C	1/4	34 cm	Fermée
63.625C	1/4	34 cm	Ouverte

BUSE DE GONFLAGE VERROUILLABLE



- Sécuritaire
- Ergonomique
- Usage intensif

Spécifications techniques

Filetage : 1/4 (F) NPT



FONCTIONNEMENT

La buse de gonflage s'enclenche sur la valve à gros calibre lorsque le manchon est poussé vers l'avant et elle se détache lorsque le manchon est ramené vers l'arrière et remis à sa place.

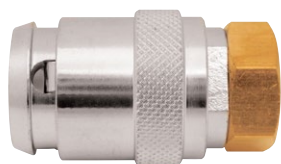

No de produit	Filetage (F) NPT	Type
63.105	1/4	Fermée

MISE EN GARDE

Haute pression : Afin d'éviter les blessures provoquées par le raccord lorsque la buse est obstruée, il est recommandé d'utiliser l'air comprimé uniquement avec un régulateur préréglé à moins de 300 PSI.

INDICATEURS DE PRESSION DE TYPE CRAYON

- Tous les indicateurs de pression pour pneus de type crayon possèdent une buse en laiton permettant de s'ajuster parfaitement à la valve du pneu. Ceci évite les fuites d'air et permet des lectures exactes de la pression.
- Faciles à lire et à utiliser
- Tous les modèles ont un fini plaqué chrome résistant
- Tous les modèles ont une tige indicatrice en nylon à quatre côtés
- Compatibles avec l'azote



INDICATEUR DE PRESSION AIR/LIQUIDE POUR TRACTEUR

Spécialement conçu pour les pneus remplis d'air ou de liquide

Tige indicatrice en nylon avec calibration double



5-50 PSI



No de produit
63.440C

PSI : 5 à 50 PSI / graduation de 1PSI
kPa : 50 à 350 kPa
Ressort en acier inoxydable

INDICATEUR DE PRESSION STANDARD

Idéal pour automobiles et camions légers

Tige indicatrice en nylon avec calibration double



5-50 PSI



No de produit
63.400C

PSI : 5 à 50 PSI / graduation de 1 PSI
kPa : 50 à 350 kPa

INDICATEUR À TRÈS BASSE PRESSION

Convient aux applications de basse pression

Véhicules tout-terrain, chariots élévateurs, tracteurs de jardin, amortisseurs pneumatiques, etc.

Tige indicatrice en nylon avec calibration double



1-20 PSI



No de produit
63.460C

PSI : 1 à 20 PSI / graduation de 0.5 PSI
kPa : 10 à 140 kPa

INDICATEUR DE PRESSION À BUSE DROITE

Idéal pour automobiles et camions légers

Tige indicatrice en nylon avec calibration double



5-50 PSI

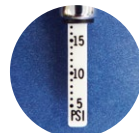

No de produit
63.330C

PSI : 5 à 50 PSI / graduation de 1 PSI
kPa : 50 à 350 kPa

INDICATEUR À HAUTE PRESSION

Idéal pour bicyclettes et motocyclettes qui requièrent une lecture de haute pression

Tige indicatrice en nylon avec calibration double



10-120 PSI

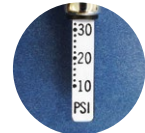

No de produit
63.410C

PSI : 10 à 120 PSI / graduation de 2 PSI
kPa : 90 à 820 kPa

INDICATEURS DE PRESSION À PIED JUMELÉ POUR CAMIONS ET AUTOBUS

- Tous les indicateurs de pression à pied jumelé possèdent une buse en laiton permettant de s'ajuster parfaitement à la valve du pneu
- Empêche les fuites d'air et assure des lectures de pression précises
- Fini chromé très résistant
- Compatibles avec l'azote

INDICATEUR DE PRESSION À PIED JUMELÉ

Conçu pour des applications de haute pression et convient spécialement aux travaux lourds
Tige indicatrice en nylon avec calibration double

PSI : 10 à 150 PSI / graduation de 2 PSI
kPa : 100 à 1 000 kPa



10-150 PSI



No de produit	Longueur
63.540C	30 cm

INDICATEUR DE PRESSION AVEC BUSE DROITE À ANGLE

Buse droite à angle de 30° pour lire l'intérieur et l'extérieur des roues doubles

Tige indicatrice en nylon avec calibration double

PSI : 10 à 150 PSI / graduation de 2 PSI
kPa : 100 à 1 000 kPa



10-150 PSI



No de produit	Longueur
63.570C	28 cm

INDICATEUR DE PRESSION À PIED JUMELÉ

Tige indicatrice en nylon avec calibration double

PSI : 10 à 120 PSI / graduation de 2 PSI
kPa : 90 à 820 kPa



10-120 PSI

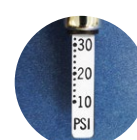

No de produit	Longueur
63.500C	15 cm

INDICATEUR DE PRESSION À PIED JUMELÉ

Tige indicatrice en aluminium avec calibration double

PSI : 10 à 160 PSI / graduation de 2.5 PSI
kPa : 100 à 1 100 kPa



10-160 PSI

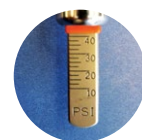

No de produit	Longueur
63.545C	27 cm

INDICATEURS DE PRESSION À CADRAN COMPACT

- Boîtier durable d'acier avec tige en laiton poli et cadran de 50 mm
- 63.582 : lecture de 0 à 160 PSI / 63.590 : lecture de 0-60 PSI
- Convient à tous les véhicules
- Le mouvement de précision est en laiton avec un tube Bourdon en bronze. Contrairement au manomètre avec un piston plongeur, le tube Bourdon n'est pas influencé par les changements de température, d'humidité ou d'altitude
- Les lectures de pression sont maintenues jusqu'au relâchement du bouton
- Soupape de sûreté à bouton-poussoir évacuant l'air à la pression voulue
- Manomètre avec gaine en caoutchouc protégeant des chocs
- Compatibles avec l'azote



BUSE PIVOTANTE



0-160 PSI



No de produit	Buse
63.582	Pivotante à angle

BUSE DROITE



0-60 PSI



No de produit	Buse
63.590	Droite



Télécharger le catalogue de maintenance automobile comprenant une sélection de produits les plus fréquemment utilisés dans les ateliers de mécanique, les carrossiers et les ateliers de maintenance pour camions lourds!



INDICATEUR DE PRESSION NUMÉRIQUE

- Lecture de 2 à 100 PSI
- Affichage par graduation de 0.5 PSI
- Calibration en PSI, BAR, kPa, et kg/cm²
- Fermeture automatique
- Précision numérique de $\pm 1\%$
- Affichage lumineux ACL qui facilite la lecture
- Forme profilée, ergonomique
- Léger et compact
- Compatible avec l'azote



No de produit

63.630

INDICATEURS DE PRESSION NUMÉRIQUE PROFESSIONNELS

- Lecture de 2 à 150 PSI
- Affichage par graduation de 0.5 PSI
- Calibration en PSI, BAR, kPa, et kg/cm²
- Fermeture automatique
- Précision numérique ± 0.5 PSI
- Affichage lumineux ACL qui facilite la lecture
- Forme profilée ergonomique
- Compatibles avec l'azote

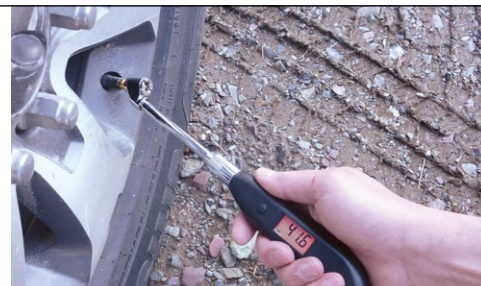

No de produit

Buse

63.640

À angle

63.642

À pied jumelé

JAUGE DE GONFLAGE PROFESSIONNELLE POUR VÉHICULES LOURDS USAGE INTENSIF



- Conçue pour les véhicules lourds avec pneus à haute pression et autres types de véhicules
- Manomètre de 90 mm avec lecture précise de 0 à 170 PSI (0-12 BAR) / graduation de 2 PSI
- Manomètre protégé contre les surpressions(max 350 PSI)
- Manomètre pivotant à angle de 45° avec gaine en caoutchouc
- Résistance accrue aux impacts
- Anneau en acier de suspension pour accrocher
- Poignée robuste (alliage zinc/laiton)
- 3 fonctions : gonflage, dégonflage et mesure de la pression des pneus
- Tuyau flexible remplaçable de 2 m
- Buse avec attache 1/4 (M) NPT remplaçable (63.203)
- Compatible avec l'azote



Spécifications techniques

Pression d'utilisation : 7 à 170 PSI

Pression d'entrée maximale : 350 PSI

Température d'utilisation : 0 à 40 °C

Orifice d'entrée d'air : 1/4 (M) NPT

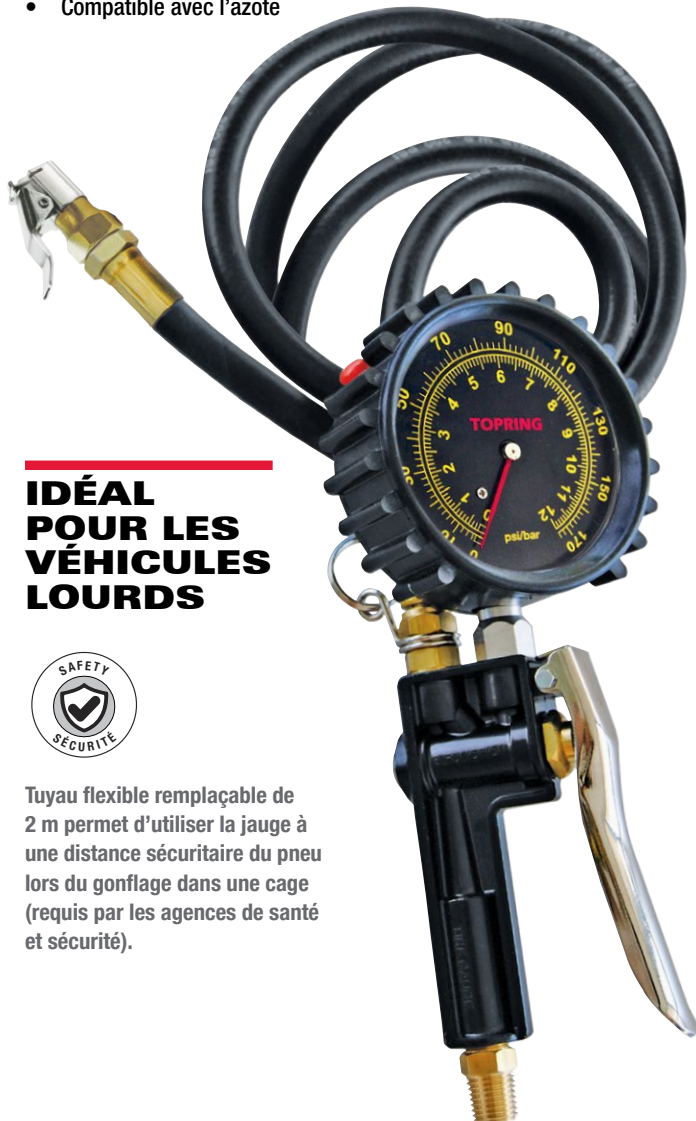

IDÉAL POUR LES VÉHICULES LOURDS



Tuyau flexible remplaçable de 2 m permet d'utiliser la jauge à une distance sécuritaire du pneu lors du gonflage dans une cage (requis par les agences de santé et sécurité).

BUSES TOPRING COMPATIBLES

63.100 : À verrouillage automatique

63.203 : Droite avec attache

63.210 : Avec attache

63.240 : À pied jumelé

63.245 : À verrouillage et à pied jumelé

63.250 : À pied jumelé « Tilt Lock » de longue portée

63.625C : À pied jumelé longue portée de gros calibre



No de produit	Description
63.692	Jauge avec tuyau 2 m (78 po) et buse avec attache (0 à 170 PSI)
63.696	Manomètre de remplacement (0 à 170 PSI)
63.698	Manomètre de remplacement (0 à 90 PSI)
63.699	Tuyau de remplacement de 1 m (39 po) (buse non comprise)
63.695	Tuyau de remplacement de 2 m (78 po) (buse non comprise)

JAUGE DE GONFLAGE À AFFICHAGE NUMÉRIQUE



7-174 PSI



- Idéal pour le gonflage précis des pneus des véhicules nord-américains et importés munis de système de surveillance de pression des pneus (TPMS)
- Manomètre de 90 mm à affichage numérique (ACL) très lisible de 7 à 174 PSI par graduation de 0.1 PSI
- 3 fonctions : gonflage, dégonflage et mesure de la pression des pneus
- 4 choix d'unités de mesure PSI, BAR, KGF et KPA
- S'éteint après 90 secondes pour augmenter la durée de vie de la pile
- Pile de remplacement incluse et facile à changer
- Jauge avec protection en caoutchouc améliorant la résistance aux chocs
- Buse avec attache interchangeable (63.203)
- Tuyau flexible de 1 m (39 po)
- Option avec tuyau de 2 m (78 po) permettant d'utiliser la jauge à une distance sécuritaire du pneu lors du gonflage dans une cage
- Compatible avec l'azote

Spécifications techniques

Pression d'utilisation : 7 à 174 PSI

Pression d'entrée maximale : 232 PSI

Température d'utilisation : 0 à 40 °C

Orifice d'entrée d'air : 1/4 (F) NPT

Pile : AAA



Permet le gonflage précis des pneus évitant ainsi les messages d'erreurs du voyant d'avertissement de pression incorrecte des pneus



No de produit	Description
63.661	Jauge avec tuyau de 1 m (39 po) et buse avec attache
63.694	Manomètre de remplacement (7 à 174 PSI)
63.697	Tuyau de remplacement de 2 m (78 po) et buse comprise
63.690	Tuyau de remplacement de 1 m (39 po) et buse comprise

JAUGE DE GONFLAGE PROFESSIONNELLE À CADRAN

- Idéal pour le gonflage précis des pneus des véhicules nord-américains et importés munis de système de surveillance de pression des pneus (TPMS)
- Affichage à cadran de 80 mm avec lecture précise de 7 à 180 PSI (0.5-12 BAR) / graduation de 2 PSI
- 3 fonctions : gonflage, dégonflage et mesure de la pression des pneus
- Jauge en aluminium moulé avec une poignée robuste pour une résistance élevée aux chocs
- Protecteur en caoutchouc pour un confort et une durabilité accrue
- Buse avec attache interchangeable (63.203)
- Tuyau flexible interchangeable de 1 m (39 po)
- Option avec tuyau de 2 m (78 po) permettant d'utiliser la jauge à une distance sécuritaire du pneu lors du gonflage dans une cage



Spécifications techniques

Pression d'utilisation : 7 à 180 PSI

Pression d'entrée maximale : 232 PSI

Température d'utilisation : 0 à 40°C

Orifice d'entrée d'air : 1/4 (F) NPT



No de produit	Description
63.683	Jauge avec tuyau de 1 m (39 po) et buse avec attache
63.693	Manomètre de remplacement (7 à 180 PSI)
63.697	Tuyau de remplacement 2 m (78 po) et buse comprise
63.690	Tuyau de remplacement 1 m (39 po) et buse comprise

JAUGES DE GONFLAGE HAUTE PERFORMANCE À AFFICHAGE NUMÉRIQUE

- 3 fonctions : gonflage, dégonflage et lecture de la pression
- Précision de lecture :
De 0 à 58 PSI : 1.16 PSI / De 59 à 145 PSI : 2.32 PSI
- Graduation de la pression à l'écran : 0.1 PSI
- Choix de 4 unités de mesure : PSI, BAR, kPA et kg/cm²
- Affichage numérique sur grand écran rétroéclairé
- Fermeture de la jauge après 30 secondes d'inutilisation
- Fermeture de l'éclairage après 5 secondes d'inutilisation
- Bouton de gonflage/dégonflage central pour utilisation avec main gauche ou droite
- Tuyau flexible en caoutchouc de 1 mètre avec buse de gonflage à connexion rapide avec valve d'étanchéité
- Batterie au lithium CR2032 facile à remplacer
- Protecteur antichocs en caoutchouc
- Conforme aux directives RoHS
- Compatible avec l'azote



Spécifications techniques

Pression d'utilisation : 0-145 PSI
 Pression maximale à l'entrée : 145 PSI
 Température d'utilisation : -20 à 60°C
 Filetage à l'entrée : 1/4 (F) NPT
 Batterie : Lithium CR2032, 3 Volts (1x inclus)



Poussez le connecteur dans la valve pour connecter



Tirez sur la bague pour déconnecter

Avec buse de gonflage à connexion rapide avec valve d'étanchéité



No de produit	Description
63.646	Jauge de gonflage numérique avec buse à connexion rapide

BUSES DE GONFLAGE AVEC VALVE D'ÉTANCHÉITÉ

- Qualité industrielle premium
- Connexion rapide et 100% étanche à la valve du pneu
- Une seule opération pour connecter ou déconnecter

Voir page 4 pour plus de détails



No de produit	Filetage	Type
63.101	1/4 (F) NPT	Ouverte



No de produit	Filetage	Type
63.102	1/4 Barbillon	Ouverte

AIRPRO JAUGE DE GONFLAGE



0-174 PSI



- Manomètre de 60 mm de 0-174 PSI (0-12 BAR) / graduation de 2 PSI
- Tuyau flexible de 1.8 m permettant également à l'utilisateur de travailler debout, ce qui diminue les blessures au dos
- Permet à l'utilisateur de garder une distance sécuritaire du pneu lors du gonflage et dégonflage, requis par les agences de sécurité
- Fonction de dégonflage par bouton permettant de diminuer facilement la pression du pneu jusqu'au niveau désiré
- 2 buses interchangeables incluses : une buse de gonflage avec attache pour maintenir fermement la buse sur la valve durant le gonflage (63.203) et une buse à pied jumelé pour les valves difficiles d'accès (camion, tracteurs, autobus)
- 3 fonctions : gonflage, dégonflage et mesure de pression des pneus
- Protecteur en caoutchouc protégeant le manomètre contre les chocs
- Poignée ergonomique légère et facile à accrocher
- Compatible avec l'azote



Spécifications techniques

Pression d'utilisation : 0 à 174 PSI

Pression d'entrée maximale : 174 PSI

Température d'utilisation : -20 à 60 °C

Orifice d'entrée d'air : 1/4 (F) NPT



INCLUS 2 BUSES INTERCHANGEABLES



Buse avec attache



Buse à pied jumelé

No de produit	Description
63.651	Jauge avec buse avec attache et buse à pied jumelé
63.671	Manomètre de remplacement (0 à 174 PSI)
63.682	Tuyau de remplacement 1.8 m (71 po)

JAUGES DE GONFLAGE À POIGNÉE PISTOLET ET À CADRAN



- Conçues pour le gonflage précis des pneus des véhicules nord-américains et importés munis de système de surveillance de pression des pneus (TPMS)
- Manomètre de 60 mm de grande précision avec lecture de 0 à 90 PSI (0-6 BAR) / graduation de 1 PSI
- Permet de régler la pression sans contact avec le pneu ou la valve
- Manomètre avec gaine en caoutchouc protégeant des chocs
- 3 fonctions : gonflage, dégonflage et mesure de la pression des pneus
- Poignée robuste en métal
- Tuyau flexible en caoutchouc de 38 cm (15 po)

Spécifications techniques

Pression d'utilisation : 0 à 90 PSI

Pression d'entrée maximale : 90 PSI

Température d'utilisation : 0 à 40 °C

Orifice d'entrée d'air : 1/4 (M) NPT



63.710
Jauge avec buse
à pied jumelé



63.711
Jauge avec
buse avec
attache



Permet le gonflage précis des pneus évitant ainsi les messages d'erreurs du voyant d'avertissement de pression incorrecte des pneus

No de produit	Description
63.710	Jauge avec buse à pied jumelé (0 à 90 PSI)
63.711	Jauge avec buse avec attache (0 à 90 PSI)
63.718	Manomètre de remplacement (0 à 90 PSI)

JAUGE DE GONFLAGE À LEVIER AVEC LENTILLE EN VERRE

- Précision et facilité de lecture grâce à la fenêtre en verre grossissant
- La lentille permet une pleine visibilité de l'échelle calibrée de 10 à 160 PSI / graduation de 2 PSI (0-11 BAR)
- 3 fonctions : gonflage, dégonflage et mesure de la pression des pneus
- Tuyau flexible en caoutchouc de 38 cm avec buse pivotante à pied jumelé
- Compatible avec l'azote

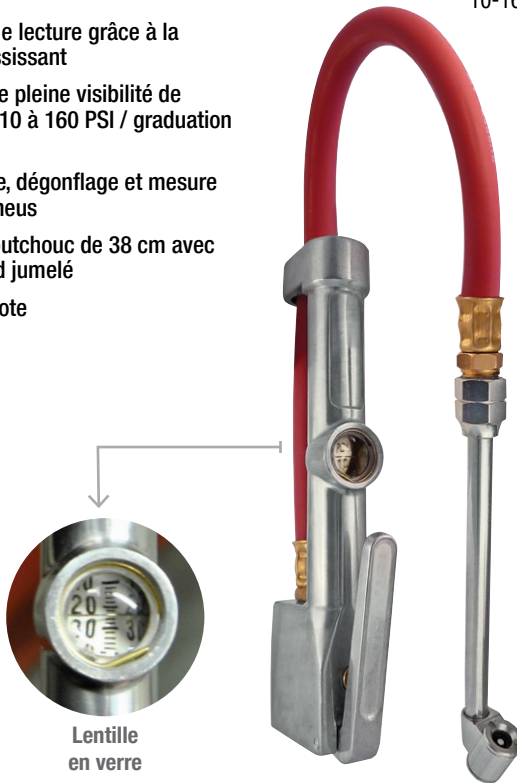

Lentille en verre

No de produit	Description
63.658C	Jauge avec buse pivotante à pied jumelé



JAUGES DE GONFLAGE À LEVIER ET À CADRAN

- Jauge pour automobiles et véhicules lourds
- 3 fonctions : gonflage, dégonflage et mesure de la pression des pneus
- Manomètre de 50 mm calibré de 10 à 220 PSI / graduation de 2 PSI
- Manomètre avec gaine en caoutchouc
- Tuyau flexible en caoutchouc de 30 cm
- Compatible avec l'azote



No de produit	Description
63.659C	Jauge avec buse avec attache
63.666	Manomètre de remplacement (10-220 PSI)



ENSEMBLE DE GONFLAGE POUR PNEUS DE CAMION

Ensemble de gonflage pour pneus de camion permettant le transfert d'air comprimé entre les systèmes de suspension grâce à sa tête d'accouplement universel (glad hand).



No de produit	Description
63.305	Ensemble de gonflage pour pneus de camion

Spécifications techniques

TUYAU

Filetage : 1/4 (M) NPT

Matériau : Technopolymère

Pression maximale d'utilisation : 300 PSI

Température d'utilisation : -40 à 65 °C

BUSE

Filetage : 1/4 (F) NPT

L'ensemble pré-assemblé comprend :

- Tuyau D.I. 3/8 x 50 pi x 1/4 (M) NPT en technopolymère ultra flexible offrant un très bon rendement par temps froid (-40 °C) avec gaine de protection aux 2 extrémités
- Buse de gonflage fermée à pied jumelé «tilt lock» longue portée de 34 cm
- Tête d'accouplement universel 1/2 (F) avec raccord de réduction 1/2 (F) x 1/4 (F)

INDICATEUR DE PROFONDEUR DE RAINURES DE PNEUS



- Outil pratique qui mesure la profondeur des rainures de pneus
- Calibré par graduation de 1/32 po et en mm
- Attache pratique pour insérer dans une poche de chemise

No de produit

63.700C

OUTIL POUR RÉPARATION DE VALVES DE PNEUS

- Fini résistant à la corrosion
- Corps en acier durci
- Corps moleté offrant une meilleure adhérence
- Design ergonomique
- Remet en état les filets intérieurs et extérieurs des valves de gonflage

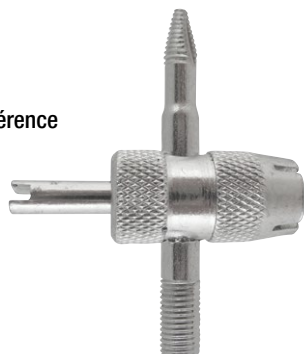

No de produit

63.900C

OUTIL POUR EXTRACTION DE VALVES

- Pour insérer ou extraire les clapets de valve
- Poignée en plastique (PP) et tige en acier trempé



No de produit

63.930C

Longueur

15 cm

Aspirateurs à air comprimé



Groupe 4 • Séries 66-67

TOPRING
Solutions en air comprimé

UNITÉS DE NETTOYAGE PERSONNEL SÉCURITAIRES

NETTOYAGE CORPOREL ASPIRATION DE DÉBRIS SECS ET HUMIDES



Les unités de nettoyage **TOPRING** aspirent poussière, poudre, sciure, débris et particules de toutes sortes et sont la solution la plus sûre pour nettoyer les vêtements et la peau des utilisateurs. Le modèle antistatique est conçu spécifiquement pour empêcher l'accumulation d'électricité statique de manière contrôlée tout en dissipant les charges électriques nocives.

- Alimentées par l'air comprimé, nettoie rapidement et efficacement
- Sécuritaires, sans moteur électrique, donc aucun risque d'étincelles; sans cordon d'alimentation, donc aucun risque de trébuchement
- Satisfaits les normes de l'OSHA et autres agences de santé et sécurité
- Modèles disponibles avec ou sans agitateur à air / avec ou sans filtre HEPA
- S'installent sur n'importe quelle surface verticale économisant l'espace au sol
- Facile d'entretien, toutes les unités sont munis d'un drain pour l'évacuation des liquides



Visionner la vidéo « Unité de nettoyage sécuritaire Topring » sur Topring.com/Ressources/Notre chaîne YouTube.

Spécifications techniques

Capacité : 20 L

Poids : 5.9 kg

Exigences en air comprimé :

Entrée : 3/8 (F) NPT

Consommation d'air : 21 CFM

Pression :

69.200 / 69.201 : 100 PSI

69.202 / 69.203 / 66.204 : 80-120 PSI

Capacité d'aspiration :

Débit : 73 CFM

Aspirateur : 5.66 po Hg

à 100 PSI / 77 po H₂O

Niveau sonore : 88 dB(A)

Filtration :

Standard : Filtre à 77 %

d'efficacité à 0.8 micron

HEPA : Filtre à 99.97 %

d'efficacité à 0,3 micron

Matériau : Polyéthylène bleu ou noir

RÈGLES DE SÉCURITÉ CONCERNANT LE NETTOYAGE AVEC L'AIR COMPRIMÉ

Q : Est-ce une bonne idée de souffler de l'air comprimé pour enlever la poussière sur les vêtements ou sur la peau?

R : Non.

L'air comprimé ne devrait, en aucun cas, être soufflé pour le nettoyage des vêtements ou n'importe quelle partie du corps. Même si de nombreuses personnes savent que souffler de l'air comprimé pour éliminer les débris ou nettoyer les vêtements peut être dangereux, elles l'utilisent quand même par habitude parce que l'air comprimé est facilement accessible dans de nombreux lieux de travail.

Q : Que doit-on utiliser pour un nettoyage corporel sécuritaire ?

R : Il est recommandé d'utiliser un aspirateur.

Aujourd'hui il existe des aspirateurs alimentés par l'air comprimé spécifiquement conçus pour le nettoyage corporel conformes aux exigences de l'OSHA et des diverses agences de santé et sécurité.



MISE EN GARDE

Partout où les soufflettes à air comprimé sont utilisées pour le nettoyage, il y a un réel danger de blessures et de dommages à l'équipement causés par les particules éjectées et soufflées dans l'air ambiant.

L'unité de nettoyage personnel sécuritaire **TOPRING** est la solution parfaite pour éliminer les risques de blessures aux utilisateurs.

RECOMMANDATION

Avec l'utilisation d'une unité de nettoyage personnel sécuritaire, il est recommandé de porter des équipements de protection individuelle (protection pour les yeux et le visage, protecteurs auditifs, gants, masque antipoussière).

Informations pertinentes sur le nettoyage, visiter :

CHSST

cchst.ca/oshanswers/safety_haz/compressed_air.html

CPSSTQ

centrepatronalsst.qc.ca/infos-sst/le-point-sur/risque/air-comprime-nettoyage-de-vetements.html

Gouvernement du Canada

laws.justice.gc.ca/eng/regulations/SOR-86-304/page-24.html

Ontario Ministry of Labor

labour.gov.on.ca/english/hs/pubs/asbestos/asbst_11.php

Canadian Centre For Occupational Health and Safety (CCOHS)

oshanswers/safety_haz/compressed_air.html

ASPIRATEUR SÉCURITAIRE

No de produit	Description
66.200	Unité de nettoyage avec filtre standard
66.201	Unité de nettoyage avec filtre HEPA

- INCLUS :**
- Tuyau flexible de 10 pi (3 m) x 1-1/2 D.I.
 - 2 brosses rondes
 - Support mural en acier



Bec de succion (en option)

No de produit	Accessoires et pièces de remplacement
66.205	Filtre standard 0.8 micron
66.208	Filtre HEPA 0.3 micron
66.206	Plaque d'installation
66.207	Joint d'étanchéité
66.209	Sac d'échappement avec collier de serrage
66.210	Tuyau d'aspiration flexible D.I. 1-1/2 po x 10 pi
66.211	Bec de succion D.E. 1-1/2 po
66.212	Brosse ronde D.E. 1-1/2 po
66.213	Brosse ronde à poils courts

PLAQUE D'INSTALLATION

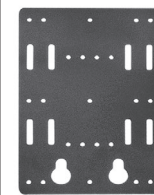

Pour une installation murale facilitant l'utilisation de la station et sa manipulation pour un entretien simple et rapide.



ASPIRATEUR SÉCURITAIRE AVEC BROSSÉ MUNIE D'UN AGITATEUR À AIR

No de produit	Description
66.202	Unité de nettoyage avec agitateur à air et filtre standard
66.203	Unité de nettoyage avec agitateur à air et filtre HEPA

- INCLUS :**
- Tuyau flexible de 5 pi (1.5 m) x 1-1/2 D.I.
 - Brosse avec agitateur à air
 - Support mural en acier



No de produit	Accessoires et pièces de remplacement
66.205	Filtre standard 0.8 micron
66.208	Filtre HEPA 0.3 micron
66.206	Plaque d'installation
66.207	Joint d'étanchéité
66.209	Sac d'échappement avec collier de serrage
66.215	Tuyau d'aspiration flexible avec agitateur d'air

FONCTIONNEMENT DE LA BROSSÉ AVEC AGITATEUR À AIR

Par simple pression sur le levier, l'agitateur à air soulève les particules et débris pour ensuite les aspirer sécuritairement et efficacement.

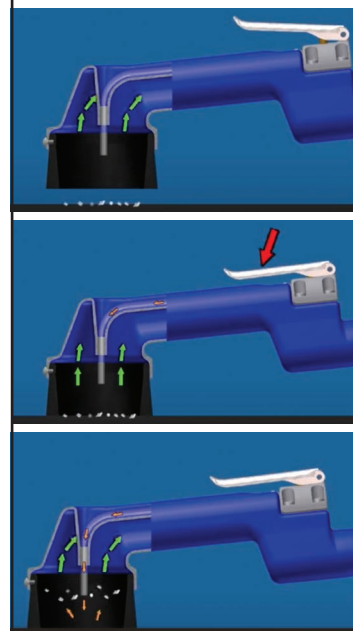

ASPIRATEUR SÉCURITAIRE ANTISTATIQUE AVEC BROSSÉ MUNIE D'UN AGITATEUR À AIR

No de produit	Description
66.204	Unité de nettoyage antistatique avec agitateur à air et filtre standard

- INCLUS :**
- Tuyau flexible de 5 pi (1.5 m) x 1-1/2 D.I.
 - Brosse avec agitateur à air
 - Support mural en acier
 - Tuyau d'entrée d'air antistatique de 20 pi



No de produit	Accessoires et pièces de remplacement
66.205	Filtre standard 0.8 micron
66.206	Plaque d'installation
66.207	Joint d'étanchéité
66.209	Sac d'échappement avec collier de serrage

TOPVAC ENSEMBLE PISTOLET ASPIRATEUR

- Aspirateur puissant conçu pour aspirer copeaux de métal, de bois et en plastique, débris, sciures, rognures, miettes et poussière, poudres et résidus en verre, plastique et caoutchouc
- Une alternative sécuritaire aux soufflettes pour le nettoyage
- Grande variété de nettoyage sans électricité ou pièces mobiles
- Confortable et facile à utiliser
- Construction robuste en aluminium pour une utilisation intensive

Spécifications techniques

Pression d'utilisation : 80 à 150 PSI

Consommation d'air : 29 SCFM à 100 PSI

Vide : 5.52 po Hg à 100 PSI
75 po H₂O à 100 PSI

Bruit : 91 dB à 100 PSI à l'entrée

Entrée d'air : 1/4 (F) NPT



! MISE EN GARDE

Les soufflettes ne devraient jamais être utilisées pour le nettoyage des vêtements.

TOPVAC est une alternative plus sécuritaires pour le nettoyage des vêtements.

No de produit	Description
67.060	Pistolet aspirateur et accessoires
67.061	Sac collecteur de remplacement

INCLUS :

- Sac collecteur réutilisable
- Brosse à fibre pour utilisation avec le bec de succion
- Brosse pivotante
- Bec de succion pour endroits difficiles d'accès
- Brosse plate
- Bec pour tissus et vêtements

GUNVAC ENSEMBLE PISTOLET ASPIRATEUR

- Puissant et silencieux, aspire rapidement les copeaux en métal, les résidus, les rognures et les miettes
- Appareil de nettoyage unique à jet d'air de type venturi produisant un tourbillonnement d'air (Vortex) amplifiant à plus de 12 fois le débit d'air à l'entrée
- Corps en ABS durable, léger, facile à utiliser avec prise confortable
- Sécuritaire et efficace, sans électricité
- Idéal pour l'entretien de l'atelier
- Sac collecteur robuste réutilisable avec déflecteur arrière pour une longue durée de vie



Spécifications techniques

Pression d'utilisation : 60 à 100 PSI

Consommation d'air : 10 SCFM à 100 PSI

Vide : 2.1 po Hg à 125 PSI / 29 po H₂O

Entrée d'air : 1/4 (F) NPT



No de produit	Description
67.050	Pistolet aspirateur et accessoires
67.051	Sac de remplacement

INCLUS :

- Sac collecteur réutilisable
- Tuyau flexible de 40 cm
- Brosse à poussière
- Bec de succion pour endroits difficiles d'accès

DRUMVAC ASPIRATEUR POUR DÉBRIS SECS ET HUMIDES

Aspirateur industriel robuste conçu pour nettoyer les planchers, les postes de travail, les meuleuses, les foreuses et d'autres équipements industriels.

- Facile à installer
- Aspire les débris directement dans un baril de 205 litres (baril non inclus)
- Possède un pouvoir de succion de 30 % supérieur à tout autre aspirateur d'atelier
- 50 % plus silencieux que tout aspirateur électrique
- Nettoyage de divers débris : sciure de bois, verre, limailles, semences et graines, débris liquides, copeaux de métal, poussière de céramique, charpie, fragments de nourriture, etc.
- S'enlève et se replace facilement sur un autre baril pour faciliter le recyclage de différents matériaux
- Convient pour baril en métal ou en plastique



No de produit	Description
67.350	Système DRUMVAC pour baril de 205 L
67.360	Filtre à air (3) de remplacement de 5 microns

INCLUS :

- Unité de pompe à succion
- Tuyau flexible de 10 pieds (3 m)
- Bague de verrouillage
- Sac-filtre de 5 microns
- Valve marche/arrêt avec manomètre de pression
- Tubes en aluminium
- Bec à succion pour endroits difficiles d'accès
- Brosse ronde
- Outil à écumer
- Racloir
- Couvert pour baril
- Chariot pour baril muni de roulettes en plastique

Spécifications techniques

Pression d'utilisation : 80 à 120 PSI

Consommation d'air : 30 SCFM à 80 PSI

Vide : 4.0 po Hg à 80 PSI / 54 po H₂O

Bruit : 80 dB

Installation typique

Baril non inclus



WETVAC ASPIRATEUR ET SYSTÈME DE TRANSFERT DE LIQUIDES

Système d'aspiration conçu pour récupérer les débris humides tels que : liquide de refroidissement, huile hydraulique, liquide ignifuge, boue, copeaux humides et eaux usées. Recueille sans effort les liquides à haute viscosité.

- Simple et rapide à utiliser et sans entretien : transforme un baril de 205 L en un puissant aspirateur à liquide - une simple valve à deux voies et une pression d'air de 80 à 100 PSI permettent d'aspirer vers un baril étanche
- Passage du mode aspirateur, qui remplit le baril, au mode de vidange par un simple réglage au-dessus de l'appareil
- Commande instantanée par valve **MARCHE/ARRÊT**
- Sécuritaire dans les endroits humides - nul besoin d'électricité - élimine les risques de décharges électriques souvent associés aux pompes électriques
- Élimine la double manipulation de produits
- Soupape de contrôle automatique permettant d'éviter les débordements
- Facile à nettoyer - pompe entièrement démontable - aucune partie ou pièce électrique mobile
- 50 % plus silencieux que les aspirateurs électriques



No de produit	Description
67.400	Aspirateur et système de transfert

No de produit	Accessoires et pièces de remplacement
67.410	Unité de pompe à suction
67.415	Tuyau flexible 10 pi (3 m)
67.420	Racloir
67.425	Tube 19 po (47,5 cm)
67.430	Adaptateur de baril mâle (2 po)
67.431	Adaptateur de baril femelle
67.435	Bec à suction pour endroits difficiles d'accès
67.440	Brosse ronde
67.445	Outil à écumer

Installation typique
Manomètre, baril et support mobile non inclus

INCLUS :

- Unité de pompe à suction
- Tuyau flexible de 10 pieds (3 m) x 1-1/2 D.I.
- Adaptateur de baril mâle
- 2 tubes rigides
- Bec à suction pour endroits difficiles d'accès
- Outil à écumer
- Racloir
- Tube de vidange de 3 pi (1 m)

Spécifications techniques

Pression d'utilisation : 80 à 100 PSI
Consommation d'air : 28 SCFM à 80 PSI
Vide : 8.5 po Hg à 80 PSI / 115 po H₂O
Bruit : 78 dB

Transfert des liquides

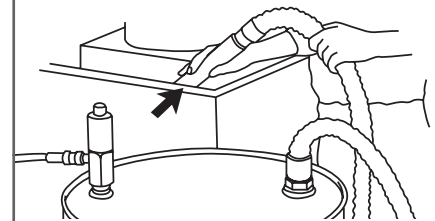

FONCTIONNEMENT

La pompe d'aspiration s'active avec l'air comprimé qui passe à une très grande vitesse à travers d'un orifice de 0,002", créant ainsi un vide de 8.5 Hg @ 80 PSI dans le baril

La vidange ou le remplissage du baril de 205 L se fait en moins de 2 minutes

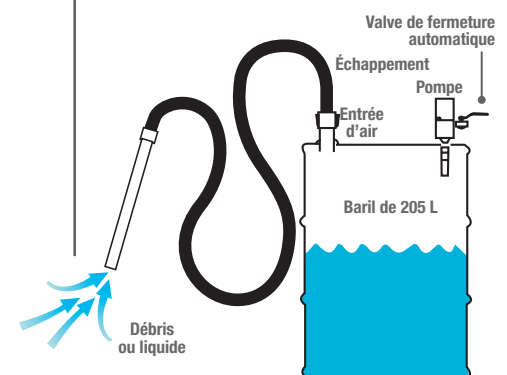

MISE EN GARDE

L'électricité statique causée par la friction dans l'aspirateur peut causer un feu si on utilise l'appareil pour aspirer des liquides inflammables.
 Ne pas utiliser un baril en plastique.

POWERVAC ASPIRATEUR COMPACT SUR CHARIOT POUR DÉBRIS SECS ET HUMIDES

Aspirateur versatile, compact et portatif tout aussi performant qu'un modèle grand format. Idéal pour aspirer les copeaux, la poussière, les débris, les liquides ou les boues. Parfait pour les ateliers, les laboratoires et l'entretien général.

- Alimenté par l'air comprimé, toujours fiable et sans problème, sans moteur ni pièces mobiles susceptibles de s'user
- Capacité de 75 L
- Facile à manoeuvrer



No de produit	Description
67.602	Système POWERVAC sur chariot 75 L
67.510	Filtre standard de remplacement 10 microns

INCLUS :

- Unité de pompe à suction
- Baril de 75 L
- Filtre standard de 10 microns
- Tuyau à air de 3/4 D.I. x 20 pi
- Tuyau flexible de 20 pi x 1.5 D.I.
- Bec à suction pour endroits difficiles d'accès de 24 po
- Manche en aluminium de 4 pieds avec racloir de 12 po de large
- Chariot pour baril muni de roulettes

Spécifications techniques

Pression d'utilisation : 80 à 100 PSI

Consommation d'air : 47 SCFM à 80 PSI

Vide : 213 in H₂O

Bruit : 100 dB

Entrée d'air : 1/2 (F) NPT

Filtres, régulateurs et lubrificateurs pour outils



Groupe 4 • Série 62

TOPRING
Solutions en air comprimé

L'IMPORTANCE D'IDENTIFIER LES PERTES DE PRESSION

Les pertes de pression excessives constituent un des problèmes majeurs liés aux systèmes d'air comprimé et contribuent à l'augmentation des coûts de production. Une perte de pression de plus de 10 % à l'outil ou de 3 % sur l'ensemble du réseau d'air sont considérées comme des pertes de pression excessives. Elles surviennent lorsque le réseau d'air est incapable de remplacer l'air consommé par les outils ou pour l'exécution de travaux à une vitesse suffisante.

Les outils pour mesurer la pression de **TOPRING** permettent ainsi d'identifier la provenance des pertes de pression pour mieux cibler les actions correctives à poser pour régler le problème à la source.

OUTIL PROFESSIONNEL POUR MESURER LA PRESSION

- Outil idéal pour vérifier les chutes de pression entre la connexion réseau et l'outil
- Peut être installé directement à l'outil
- Grand manomètre pour une lecture facile de la pression
- L'ensemble comprend un raccord UNIVERSEL 5 en 1 et les abouts suivants : 1/4 INDUSTRIEL, ARO 210, 1/4 TRUFLATE, LINCOLN et ULTRAFLO

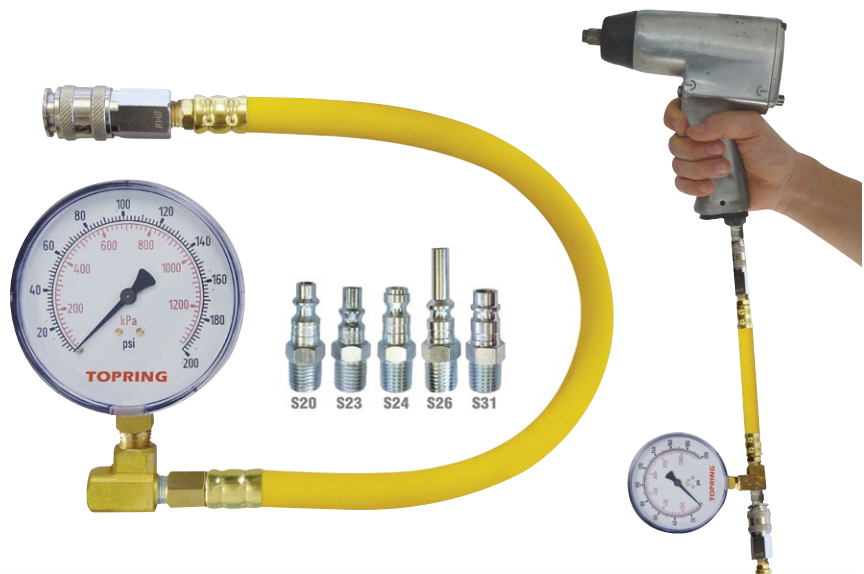

No de produit	Description
62.015	Outil professionnel pour mesurer la pression

OUTIL COMPACT POUR MESURER LA PRESSION

- Outil compact avec manomètre pour vérifier les chutes de pression entre la connexion réseau et l'outil
- Peut être installé directement à l'outil
- L'ensemble comprend un raccord UNIVERSEL 5 en 1 et les abouts suivants : 1/4 INDUSTRIEL, ARO 210, 1/4 TRUFLATE, LINCOLN et ULTRAFLO



No de produit	Description
62.010	Outil compact pour mesurer la pression

CONSEIL TECHNIQUE

MESURER LES CHUTES DE PRESSION

Idéalement, la perte de pression devrait être mesurée directement à l'outil connecté au raccordement avec le tuyau d'air. Ceci afin de s'assurer que toutes les sources possibles de perte de pression soient prises en considération.

La procédure normale consiste à mesurer de nouveau chaque raccordement remontant dans le réseau de distribution et, si possible, jusqu'au réservoir d'air. Cette méthode permettra d'isoler les composants problématiques.

ÉVITER LES PERTES ET LA SURCHARGE DE PRESSION

La perte de pression est coûteuse. L'augmentation de la pression dans le réseau d'air pour compenser la mauvaise performance d'un outil peut s'avérer tout aussi coûteuse, et ce, sans aucun réel bénéfice même à court terme.

La clé d'un système performant demeure dans la réduction des pertes de pression à l'outil et à l'application.



Visionnez la vidéo « Maximisation du débit d'air : outils pneumatiques performants » sur [Topring.com/Ressources/Notre chaîne YouTube](https://www.topring.com/Ressources/Notre_chaine_YouTube)

FILTRES DE CANALISATION À HAUTE PRESSION

L'air comprimé contient des saletés qui, à haute pression, empêchent les outils de fonctionner normalement. Les filtres de canalisation réduisent les interruptions de travail et le coût de réparation d'outils, tout en augmentant leur durabilité. Conçus précisément pour protéger les petits outils à air.

- Compacts et légers, s'installent directement à l'outil
- Munis d'un élément filtrant en bronze poreux qui extrait de l'air contaminé tout corps étranger, assurant ainsi une alimentation en air propre
- Élément filtrant de 40 microns à grande capacité



Matériaux

Corps : Aluminium anodisé

Élément filtrant : Bronze 40 microns

Spécifications techniques

Pression maximale d'utilisation : 500 PSI

Température d'utilisation : 2 à 93 °C



No de produit	Filetage (F-M) NPT	Longueur mm
62.119	1/8	58
62.120	1/4	58
62.123	3/8	59
62.124	1/2	97

FILTRE DE CANALISATION

- Élément filtrant l'eau et l'huile
- Compact et léger, s'installe directement à l'outil
- Réservoir transparent pour voir le niveau d'eau accumulé
- Élément filtrant amovible pour faciliter son nettoyage
- Valve d'évacuation à bouton pour une purge rapide



Matériaux

Corps : Aluminium peint

Raccord mâle : Acier plaqué

Élément filtrant : Bronze 40 microns

Réservoir : Polycarbonate

Spécifications techniques

Pression maximale d'utilisation : 125 PSI



No de produit	Filetage (F-M) NPT	Longueur mm
62.106	1/4	89

ToolReg® RÉGULATEURS PRÉRÉGLÉS AVEC DÉTENTE DE PRESSION SECONDAIRE AUTOMATIQUE



Le régulateur préréglé ToolReg® doit être installé directement sur l'outil à air, afin d'assurer une pression adéquate et d'éviter que les chutes de pression possibles à l'intérieur des tuyaux ne nuisent à la pression à l'outil.

La pression résiduelle dans l'outil est relâchée lors de la déconnexion du système d'air comprimé, évitant tout déclenchement accidentel de l'outil ayant des conséquences désastreuses.

Les régulateurs préréglés ToolReg® constituent un moyen économique d'obtenir la pression idéale pour un outil à air.

- Échappement de la pression résiduelle dans l'outil pour éviter tout déclenchement accidentel de l'outil après déconnexion
- Haute fiabilité, fournissent une pression constante, exacte et préréglée à l'outil, indépendamment de la pression à l'entrée
- Aucune altération possible du mécanisme
- Permettent une économie d'énergie et d'accroître la durée de vie de l'outil
- Résistants à la corrosion, compacts et légers

Matériaux

Corps : Aluminium
Ressort : Acier inoxydable
Valve : Laiton
Joint : Nitrile

Spécifications techniques

Pression maximale d'utilisation : 365 PSI
Température d'utilisation : 0 à 80 °C

SOLUTION SÉCURITAIRE ET ÉCONOMIQUE

Le régulateur ToolReg® permet l'évacuation automatique de la pression résiduelle de l'outil lors de sa déconnexion pour éliminer tout risque d'activation involontaire de l'outil.

Le régulateur ToolReg® assure une pression idéale à l'application favorisant une économie d'énergie et une longévité des outils.

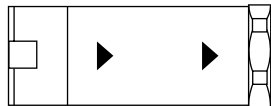

No de produit	Pression Préréglée PSI	Entrée (F) NPT	Sortie (M) NPT	Débit SCFM
62.221.02	29*	1/4	1/4	17
62.221.03	45*	1/4	1/4	19
62.221.04	60**	1/4	1/4	21
62.221.05	75**	1/4	1/4	23
62.221.06	90**	1/4	1/4	25
62.221.07	105**	1/4	1/4	25
62.221.08	115**	1/4	1/4	28
62.225.02	29*	3/8	3/8	49
62.225.03	45*	3/8	3/8	49
62.225.04	60**	3/8	3/8	63
62.225.05	75**	3/8	3/8	63
62.225.06	90**	3/8	3/8	77
62.225.07	105**	3/8	3/8	77
62.225.08	115**	3/8	3/8	92
62.229.02	29*	1/2	1/2	49
62.229.03	45*	1/2	1/2	49
62.229.04	60**	1/2	1/2	63
62.229.05	75**	1/2	1/2	63
62.229.06	90**	1/2	1/2	77
62.229.07	105**	1/2	1/2	77
62.229.08	115**	1/2	1/2	92

No de produit	Pression Préréglée PSI	Entrée (F) NPT	Sortie (F) NPT	Débit SCFM
62.220.02	29*	1/4	1/4	17
62.220.03	45*	1/4	1/4	19
62.220.04	60**	1/4	1/4	21
62.220.05	75**	1/4	1/4	23
62.220.06	90**	1/4	1/4	25
62.220.07	105**	1/4	1/4	25
62.220.08	115**	1/4	1/4	28
62.224.02	29*	3/8	3/8	49
62.224.03	45*	3/8	3/8	49
62.224.04	60**	3/8	3/8	63
62.224.05	75**	3/8	3/8	63
62.224.06	90**	3/8	3/8	77
62.224.07	105**	3/8	3/8	77
62.224.08	115**	3/8	3/8	92
62.228.02	29*	1/2	1/2	49
62.228.03	45*	1/2	1/2	49
62.228.04	60**	1/2	1/2	63
62.228.05	75**	1/2	1/2	63
62.228.06	90**	1/2	1/2	77
62.228.07	105**	1/2	1/2	77
62.228.08	115**	1/2	1/2	92
62.232.02	29*	3/4	3/4	88
62.232.04	60**	3/4	3/4	113
62.232.06	90**	3/4	3/4	138
62.232.08	115**	3/4	3/4	162

INSTALLATIONS TYPIQUES

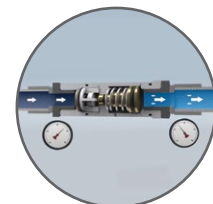
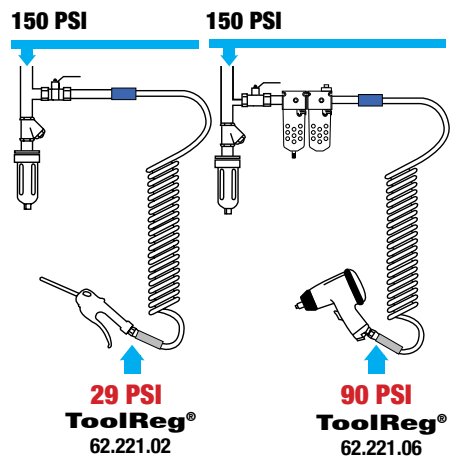

Visionnez la vidéo « Régulateur de pression préréglé pour l'air comprimé Toolreg de Topring » sur Topring.com/Ressources/Notre chaîne YouTube.

* +/- 4.35 PSI / ** +/- 10%

SAVEAIR® RÉGULATEURS PRÉRÉGLÉS ÉCONOMISEUR D'ÉNERGIE



Le régulateur préréglé SAVEAIR® peut être installé dans tout système d'air comprimé. Il fournit une pression de sortie exacte et régulière, peu importe la pression d'entrée.

La pression est préréglée et ne peut être modifiée. Le régulateur SAVEAIR® empêche la « perte de pression dynamique ». Cela survient quand la pression et le débit au point de déconnexion sont inutilement plus élevés que les données indiquées par le fabricant pour accomplir la fonction voulue. La « perte de pression dynamique » est un gaspillage d'énergie important et extrêmement coûteux.

- Assurent l'efficacité optimale des outils à air en fournissant une pression préréglée
- Limitent la surconsommation d'air favorisant ainsi des économies en énergie
- Très fiables, sécuritaires et sans entretien
- Aucune altération du mécanisme possible
- Pour une utilisation générale avec des outils à air, dans les ateliers de peinture et sur les réseaux d'air comprimé
- Légers et compacts
- Construction robuste
- Augmentent la durée de vie des outils
- Conformité RoHS

Matériaux

Corps : Zinc

Membrane : Caoutchouc nitrile

Spécifications techniques

Fluide : Air comprimé

Pression maximale d'utilisation : 260 PSI

Température d'utilisation : 0 à 60 °C



No de produit	Pression Préréglée PSI	Entrée/Sortie (F) NPT	Débit SCFM
62.200	15*	1/4	15
62.202	29*	1/4	20
62.203	35*	1/4	25
62.204	45*	1/4	25
62.206	60**	1/4	25
62.208	75**	1/4	25
62.210	90**	1/4	29
62.212	100**	1/4	29
62.214	115**	1/4	29

* +/- 4.35 PSI / ** +/- 10%

SOLUTION SÉCURITAIRE ET ÉCONOMIQUE

Pour une utilisation sécuritaire avec une soufflette à débit d'air libre / pression statique à moins de 30 PSI en cas d'obstruction de la buse.

Assure une pression idéale à l'application favorisant une économie d'énergie et une longévité des outils.

INSTALLATIONS TYPQUES

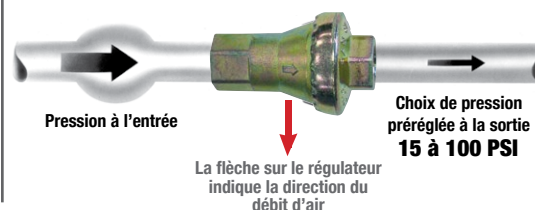
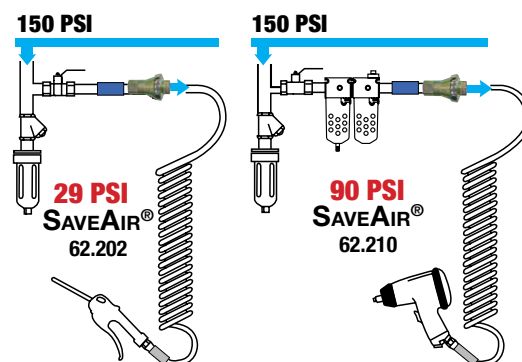

CONSEIL TECHNIQUE

La pression idéale des outils à air est habituellement 90 PSI. Chaque 15 PSI de surpression exige de 6 à 10% plus d'énergie. Le régulateur de pression préréglée est un moyen économique pour maintenir la pression idéale.

RÉGULATEUR DE PRESSION À PISTON

- Régulateur à grand débit
- Piston robuste avec joint d'étanchéité à lèvres pour une durée de vie prolongée
- Bouton de réglage empêchant un désajustement accidentel
- Compact et léger combinant régulateur d'air et manomètre
- Peut être fixé au mur ou utilisé directement sur l'outil



Matériaux

Corps : Aluminum
Capot, siège et piston : Acétal
Dôme : Nylon
Écrou de réglage : Laiton
Soupape : Laiton et nitrile
Ressort de soupape : Acier inoxydable
Joint : Caoutchouc nitrile
Manomètre : Lentille en acrylique

Spécifications techniques

Pression d'entrée maximale : 300 PSI
Température d'utilisation : 4 à 52 °C
Gamme de pression : 0 à 125 PSI
Orifice du manomètre : 1/8 (F) NPT
Ouverture de montage sur panneau : 30 mm

CONSEIL D'INSTALLATION

S'installe également sur une ligne d'air comprimé au mur à l'aide du support

No de produit
50.721A



No de produit	Filetage (F) NPT	Débit SCFM
62.176	1/4	15
Manomètre de remplacement		
55.120	0-160 PSI	

RÉGULATEURS DE PRESSION À DIAPHRAGME

- Très grande sensibilité et rapidité de réponse aux changements de pression grâce au diaphragme
- Bouton de réglage empêchant un désajustement accidentel
- Compact et léger combinant régulateur d'air et manomètre
- Peut être fixé au mur ou utilisé directement sur l'outil



Matériaux

Corps : Aluminum
Capot : Acétal
Dôme : Nylon
Écrou de réglage : Laiton
Soupape : Laiton et nitrile
Ressort de soupape : Acier inoxydable
Siège : Laiton
Diaphragme et joints : Caoutchouc nitrile
Manomètre : Lentille en acrylique

Spécifications techniques

Pression d'entrée maximale : 300 PSI
Température d'utilisation : 4 à 52 °C
Gamme de pression : 0 à 125 PSI
Orifice du manomètre : 1/8 (F) NPT
Ouverture de montage sur panneau : 30 mm

CONSEIL D'INSTALLATION

S'installe également sur une ligne d'air comprimé au mur à l'aide du support

No de produit
50.721A



No de produit	Filetage (F) NPT	Débit SCFM
62.181	1/8	10
62.186	1/4	10
Manomètre de remplacement		
55.120	0-160 PSI	

RÉGULATEUR HVLP

Spécialement conçu pour contrôler avec précision les pistolets à peinture (HVLP) et les outils à air.

- Modèle sensible avec de hautes performances et une grande stabilité avec de faibles pertes de charge et un grand débit
- Surpression en aval rapidement éliminée
- Compact et léger combinant régulateur d'air et manomètre
- Le bouton « push-to-lock » évite les accidents
- Peut être fixé au mur ou utilisé directement sur l'outil



**IDÉAL POUR
LES PISTOLETS
À PEINTURE**

Matériaux

Corps : Acétal

Capot : Acétal

Valve : Laiton

Ressort : Acier inoxydable

Diaphragme et joints :
Caoutchouc nitrile

Manomètre : Lentille en verre

Spécifications techniques

Pression d'entrée maximale : 230 PSI

Gamme de pression : 0 à 120 PSI

Température d'utilisation : 0 à 50 °C

Orifice du manomètre : 1/8 (F) NPT

Ouverture de montage sur panneau :
30.5 mm

No de produit	Filetage (F) NPT	Débit SCFM
62.125	1/4	31
55.121	Manomètre de remplacement 0-160 PSI	

CONSEIL D'INSTALLATION

S'installe également sur une ligne d'air comprimé au mur à l'aide du support

Produit No
62.129



RÉGULATEUR DE PRESSION VERROUILLABLE

Ce régulateur permet de régler la pression requise et de la verrouiller avec le cadenas inclus afin d'éviter les changements de réglage accidentels

- Modèle sensible avec de hautes performances et une grande stabilité avec de faibles pertes de charge et un grand débit
- Surpression en aval rapidement éliminée
- Compact et léger combinant régulateur d'air et manomètre
- Le bouton « push-to-lock » évite les accidents
- Peut être fixé au mur ou utilisé directement sur l'outil



**CADENAS
ET CLÉS
SONT INCLUS**



Matériaux

Corps : Acétal

Capot : Acétal

Valve : Laiton

Ressort : Acier inoxydable

Diaphragme et joints :
Caoutchouc nitrile

Manomètre : Lentille en acrylique

Spécifications techniques

Pression d'entrée maximale : 230 PSI

Gamme de pression : 0 à 120 PSI

Température d'utilisation : 0 à 50 °C

Orifice du manomètre : 1/8 (F) NPT

Ouverture de montage sur panneau :
30.5 mm

No de produit	Filetage (F) NPT	Débit SCFM
62.127	1/4	31
55.120	Manomètre de remplacement 0-160 PSI	

CONSEIL D'INSTALLATION

S'installe également sur une ligne d'air comprimé au mur à l'aide du support

Produit No
62.129



FILTRE / DESSICCATEUR JETABLE

Ce filtre/dessiccateur jetable, utilisé directement au pistolet, élimine toute trace de vapeur d'eau, de vapeur d'huile et de contaminant. Idéal pour l'utilisation avec des pistolets de peinture, des soufflettes ou tout autre outil où l'air sec exempt de contaminant est critique. Pour filtrer l'air circulant vers le pistolet à peinture comme mesure de protection finale.

- L'élément de bronze poreux de 40 microns retient les particules fines
- L'agent coalescent retire les vapeurs d'huile
- Les granules de silice adsorbent les vapeurs d'eau
- Compact et léger, le boîtier transparent laisse voir le changement de couleur de granules de gel de silice (du bleu d'origine au rose quand saturé)
- Protecteur en nylon résistant aux produits chimiques
- S'installe directement à l'entrée du pistolet et fonctionne aussi bien dans les deux sens
- Filtre jetable

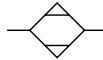

Matériaux

Boîtier : Polycarbonate

Protecteur : Nylon

Élément filtrant : Bronze 40 microns

Spécifications techniques

Point de rosée : -40 °C

Pression maximale d'utilisation : 125 PSI

Débit d'air maximal : 15 SCFM

Température d'utilisation : 0 à 50 °C

No de produit	Filetage (F-M) NPT	Longueur mm
62.150	1/4	95

IDÉAL POUR
LES PISTOLETS
À PEINTURE



FONCTIONNEMENT

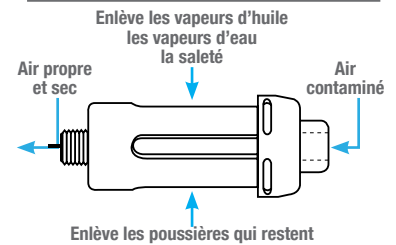

RÉGULATEUR DE DÉBIT AVEC MANOMÈTRE

Le régulateur permet de régler et d'ajuster le débit d'air des pistolets à peinture HVLP, optimisant ainsi la qualité de la peinture et les économies de coûts. Il peut également être utilisé avec d'autres pistolets pulvérisateurs ou équipements nécessitant un contrôle du débit d'air tels que les applicateurs de gravillons. Pour contrôler la vitesse des outils à air tels que les perceuses ou meuleuses.

- Le régulateur avec valve facilite le réglage et le contrôle du débit d'air
- Aide à assurer une atomisation optimale pour l'application de peinture HVLP, réduisant ainsi les retouches
- Aide à réduire la surpulvérisation et la consommation de peinture
- Le manomètre permet une lecture simple et claire pour un réglage facile



Matériaux

Corps : Laiton

Manomètre : Lentille en plastique

Spécifications techniques

Gamme de pression : 0-160 PSI

No de produit	Filetage Entrée/Sortie (F-M) NPT
62.105	1/4



CONSEIL D'INSTALLATION

Les régulateurs de débit doivent être utilisés conjointement avec un régulateur de pression installé en amont

RÉGULATEUR DE DÉBIT À L'OUTIL

- Permet de régler avec précision le débit d'air dans les deux sens
- Se connecte directement à l'outil
- Mécanisme de réglage autobloquant assurant un réglage précis

Matériau

Corps : Laiton

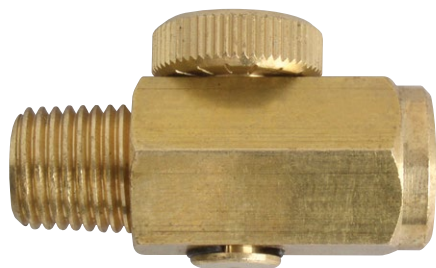

No de produit	Filetage Entrée/Sortie (F-M) NPT
62.101	1/4



CARTREG® RÉGULATEURS PRÉRÉGLÉS

- Assurent l'efficacité optimale des outils à air en fournissant une pression préréglée
- Le 62.442 est conçu pour répondre à plusieurs réglementations internationales en matière de santé et sécurité sur les soufflettes à air comprimé (pression maximale à moins de 30 PSI)
- Préviennent la surpression et la surconsommation d'air – ce qui réduit les coûts d'énergie
- Fournissent une pression de sortie constante, peu importe la pression d'entrée
- Augmentent la durée de vie des outils
- Assemblage facile : pour des applications à air générales, peuvent se connecter sur toutes les soufflettes, outils et pistolets pulvérisateurs 1/4 (F) NPT
- Légers et compacts
- Conformité RoHS

Matériaux

Corps : Laiton

Joint : NBR

Anneau intérieur : Acier

Ressort : Acier inoxydable

Spécifications techniques

Pression maximale d'utilisation : 174 PSI

Température d'utilisation : -20 à 60°C



INSTALLATION TYPIQUE

150 PSI →

Le 62.442 offre une solution sécuritaire pour une soufflette à débit d'air libre : pression statique à moins de 30 PSI en cas d'obstruction de la buse

29 PSI
CARTREG®
62.442*



Les flèches indiquent la direction de l'air vers l'outil

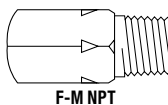
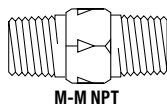

No de Produit	Pression Préréglée PSI	Entrée/Sortie (NPT)	Tolérances	Débit SCFM
62.442*	29	1/4 (F-M)	+0 / -4.5 PSI à 87 PSI	12.5
62.444	45	1/4 (F-M)	+/- 10.1 PSI à 87 PSI	12.5
62.446	60	1/4 (F-M)	+/- 11.6 PSI à 87 PSI	12.5
62.450	90	1/4 (F-M)	+/- 14.5 PSI à 87 PSI	12.5
62.454	120	1/4 (F-M)	+/- 17.5 PSI à 87 PSI	12.5

* Conforme à la norme de standard OSHA et autres réglementations internationales en matière de santé et sécurité

LUBRIFICATEURS DE CANALISATION EN ALUMINUM

Les outils à air ne peuvent pas fonctionner efficacement si leur mécanisme est rongé par la rouille, la condensation ou par un manque de lubrification.

Les lubrificateurs de canalisation permettent aux outils à air de fonctionner en empêchant le gommage, prolongeant ainsi leur durabilité.

La lubrification efficace des outils permet de réaliser des économies d'énergie en diminuant les interruptions.

- Débit d'huile instantané pour les outils à air à usage intermittent tels que les agrafeuses et les cloueuses
- Compacts et légers, se connectent directement à l'outil
- Une alternative efficace aux unités de lubrification plus grosses et plus coûteuses qui ne peuvent pas acheminer le lubrifiant à l'outil en raison d'une longueur excessive de tuyau
- Lubrification automatique de l'outil sous forme de brume au passage de l'air
- Le lubrifiant ne s'échappe pas dans la ligne d'air suite à une chute de pression ou à une déconnexion
- Vis d'ajustement sous le bouchon de remplissage pour contrôler la quantité d'huile expulsée
- Résistent à la corrosion
- Connexion 360° à la sortie

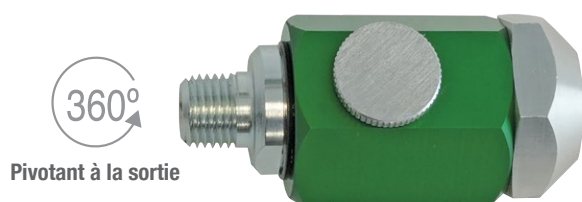

Matériaux

Corps : Aluminium anodisé

Insert : Nylon

Écrou : Acier plaqué cadmium

Joints : Caoutchouc Nitrile

Spécifications techniques

Pression maximale d'utilisation : 150 PSI

Température d'utilisation : 0 à 52 °C



No de produit*	Filetage Entrée (F) NPT	Filetage Sortie (M) NPT	Débit maximal SCFM	Capacité d'huile cc
62.110	1/4	1/4	15	5
62.112	1/4	1/4	20	9
62.115	3/8	3/8	30	9
62.117	3/8	3/8	30	22
62.118	1/2	1/2	65	22

*La couleur du corps peut varier selon le modèle

LUBRIFICATEUR DE CANALISATION

- Lubrification automatique de l'outil sous forme de brume à chaque cycle
- Lorsque les lubrifiants stationnaires ne sont pas disponibles, ces mini-lubrificateurs en ligne fourniront une excellente source d'huile tout en ajoutant seulement 2 po de longueur à n'importe quel outil
- Réservoir en plastique transparent pour vérifier l'alimentation en huile



No de produit	Filetage Entrée (F) NPT	Filetage Sortie (M) NPT
62.108	1/4	1/4

Spécifications techniques

Pression maximale d'utilisation : 120 PSI

RACCORNS PIVOTANTS 90° PLEIN DÉBIT

- Conception permettant une rotation libre de 360° et un positionnement de 90° dans toutes les directions
- Économisent temps et énergie en empêchant l'entortillement des tuyaux d'alimentation
- Contribuent à prévenir le syndrome du tunnel carpien et les maux de dos
- Passage plein débit

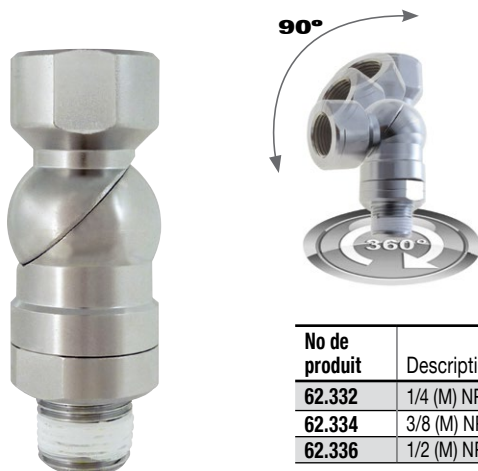

No de produit	Description	Débit SCFM
62.332	1/4 (M) NPT x 1/4 (F) NPT	30
62.334	3/8 (M) NPT x 3/8 (F) NPT	48
62.336	1/2 (M) NPT x 1/2 (F) NPT	48

Matériaux

Corps : Acier chromé

Filetage mâle : Avec scellant PTFE

Spécifications techniques

Pression maximale d'utilisation : 145 PSI

Température d'utilisation : -7 à 60 °C



! MISE EN GARDE

- Les raccords à angles variables ne doivent pas être utilisés avec des outils à choc ou être soumis à des usages abusifs

RACCORNS PIVOTANTS 45° PLEIN DÉBIT

- Conception unique et ergonomique permettant une rotation libre de 360° et un angle de rotation de 45° dans toutes les directions
- Deux points de rotation empêchant l'entortillement du tuyau
- Contribuent à prévenir le syndrome du tunnel carpien, les maux de dos, et réduisent les pertes de temps imputables aux blessures
- Gaine en acier protégeant le joint de rotation
- Léger et design profilé
- Passage plein débit (7.0 mm)

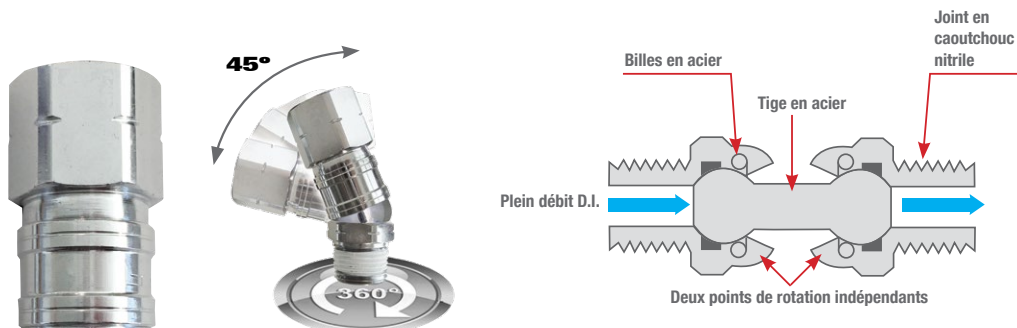

No de Produit	Description	Débit SCFM
62.312	1/4 (M) NPT x 1/4 (F) NPT	30
62.315	3/8 (M) NPT x 3/8 (F) NPT	30

Materials

Corps : Acier nickelé

Filetage mâle : Avec scellant PTFE

Joint : Caoutchouc nitrile

Spécifications techniques

Pression maximale d'utilisation : 145 PSI

Température d'utilisation : -7 à 60 °C



Visionnez la vidéo « Solutions d'ergonomie et de performance » sur [Topring.com/Ressources](https://topring.com/Ressources) /Notre chaîne YouTube.

TOPRING GR4-S62-P11

RACCORDS PIVOTANTS À ANGLE 45°

- Conception unique et ergonomique permettant une rotation libre de 360° et un positionnement à 45° dans toutes les directions
- Construction simple à deux pivots à rotule pour une durée de vie accrue
- Pare-poussière protégeant de la saleté et prolongeant la durée de vie du raccord
- Réduisent la tension exercée sur le poignet, la main, le coude et l'épaule par un tuyau d'alimentation pesant tout en empêchant l'entortillement du tuyau



Matériaux

Corps : Acier chromé

Pare-poussières : Caoutchouc nitrile

Spécifications techniques

Pression maximale d'utilisation : 140 PSI

Température d'utilisation : -20 à 60 °C



No de produit	Description
62.400	1/4 (M) NPT x 1/4 (M) NPT

No de produit	Description
62.412	1/4 (F) NPT x 1/4 (M) NPT

No de produit	Description
62.415	3/8 (F) NPT x 3/8 (M) NPT



RACCORDS PIVOTANTS À ANGLE 30°

- Conception unique et ergonomique permettant une rotation libre de 360° et un positionnement à 30° dans toutes les directions
- Réduisent la tension exercée sur le poignet, la main, le coude et l'épaule par un tuyau d'alimentation pesant tout en empêchant l'entortillement du tuyau



Matériau

Corps : Acier nickelé

Spécifications techniques

Pression maximale d'utilisation : 140 PSI

Température d'utilisation : -20 à 60 °C



No de produit	Description
62.355	1/4 (F) NPT x 1/4 (M) NPT

No de produit	Description
62.360	1/4 INDUSTRIEL x 1/4 (M) NPT

No de produit	Description
62.365	ARO 210 x 1/4 (M) NPT



Visionnez la vidéo « Solutions d'ergonomie et de performance » sur [Topring.com/Ressources /Notre chaîne YouTube](https://topring.com/Ressources/Notre%20cha%C3%AAne%20YouTube).

RACCORDS PIVOTANTS EN COMPOSITE

- Joint universel permettant le raccordement optimal des outils à air au réseau de distribution
- Améliorent la manoeuvrabilité des outils, réduisent la fatigue de l'utilisateur et prolongent la durée du tuyau
- Pivotent à 360° à deux endroits, laissant ainsi tomber le tuyau au sol peu importe de quelle manière l'outil est manipulé
- Facilitent le raccordement d'outils tels que meuleuses, perceuses, polisseuses, pistolets à colle, sableuses, agrafeuses et pistolets à peinture



Matériau

Composite léger et antimarquage

Spécifications techniques

Pression maximale d'utilisation : 150 PSI

Température d'utilisation : -40 à 125 °C



! MISE EN GARDE

Les raccords pivotants ne doivent pas être utilisés pour des outils à choc ou être soumis à des usages abusifs

No de produit	Filetage (F-M) NPT	Débit d'air maximal SCFM
62.704	1/4	33
62.720*	1/4	30

* Avec régulateur

RACCORDS PIVOTANTS EN ALUMINIUM

- Joint universel permettant le raccordement optimal des outils à air au réseau de distribution
- Améliore la manoeuvrabilité des outils, réduit la fatigue de l'utilisateur et prolonge la durée du tuyau
- Pivote sur 360° à deux endroits laissant ainsi le tuyau dans une bonne position tout en permettant une grande maniabilité de l'outil
- Facilite le raccordement d'outils à air tels que meuleuses, perceuses, polisseuses, pistolets à colle, sableuses, agrafeuses et pistolets à peinture



Matériau

Aluminium

Spécifications techniques

Pression maximale d'utilisation : 150 PSI

62.705 : 200 PSI

Température d'utilisation : -40 à 125 °C

62.705 : -10 à 60 °C 62.705 :



! MISE EN GARDE

Les raccords pivotants ne doivent pas être utilisés pour des outils à choc ou être soumis à des usages abusifs

No de produit	Filetage (F-M) NPT	Débit d'air maximal SCFM*
62.705	1/4	36
62.706	3/8	45
62.708	1/2	65

* À une pression d'entrée de 100 PSI avec perte de charge de 10 PSI

TUYAUX AMORTISSEURS

S'utilisent entre l'outil à air et le raccord rapide pour protéger des chocs et des percussions qui pourraient les endommager. Les tuyaux améliorent la manœuvrabilité des outils, réduisent la fatigue de l'utilisateur et augmentent la productivité.

CONSEIL TECHNIQUE

Toute courbure prononcée devrait être évitée sur les tuyaux. Ces courbures réduisent la durée de vie des tuyaux, causent des chutes de pression et augmentent la demande au compresseur. L'installation d'un tuyau amortisseur permet une meilleure flexibilité du tuyau.

TUYAUX AMORTISSEURS EN CAOUTCHOUC

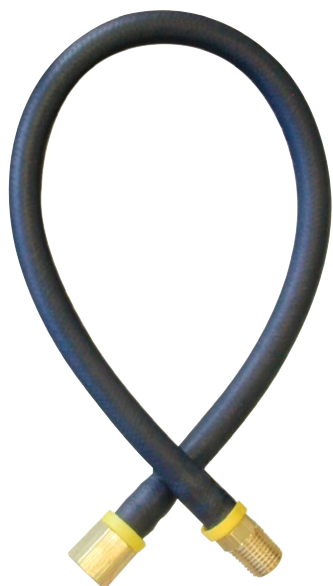

- Légers et flexibles
- Excellente résistance à l'huile



Matériaux

Enveloppe : Nitrile modifié (type C2)

Tuyau : Nitrile (type C)

Renforcement : Fibres tressées très résistantes

Raccords : Laiton

Spécifications techniques

Pression d'entrée maximale : 250 PSI

Température d'utilisation : -40 à 100 °C

No de produit	Tuyau D.I. po	Longueur po	Longueur cm	Entrée (M) NPT	Sortie (F) NPT
62.522	1/4	18	46	1/4	1/4
62.524	1/4	36	91	1/4	1/4
62.540	3/8	12	30	1/4	1/4
62.542	3/8	18	46	1/4	1/4
62.544	3/8	60	152	1/4	1/4
62.546	1/2	18	46	3/8	3/8
62.548	1/2	60	152	3/8	3/8
62.552	1/2	18	46	1/2	1/2
62.554	1/2	60	152	1/2	1/2

TUYAUX AMORTISSEURS FLEXIBLE EN POLYMÈRE HYBRIDE



- Légers et ultra-flexibles même aux températures extrêmes
- Excellente résistance à l'huile et à l'abrasion



Matériaux

Tuyau : Technopolymère

Renforcement : Tresse de polyester

Raccords : Laiton

Spécifications techniques

Pression d'entrée maximale : 300 PSI

Température d'utilisation : -54 à 65 °C

No de produit	Tuyau D.I. po	Longueur po	Longueur cm	Entrée (M) NPT	Sortie (F) NPT
62.523	1/4	18	46	1/4	1/4
62.525	1/4	36	91	1/4	1/4
62.541	3/8	12	30	1/4	1/4
62.543	3/8	18	46	1/4	1/4
62.545	3/8	60	152	1/4	1/4
62.547	1/2	18	46	3/8	3/8
62.549	1/2	60	152	3/8	3/8
62.553	1/2	18	46	1/2	1/2
62.555	1/2	60	152	1/2	1/2

ENSEMBLES TUYAU AMORTISSEUR AVEC RACCORD ET ABOUT

Ces ensembles tuyau amortisseur avec about et choix de raccord permettent une connexion ergonomique à l'outil, réduisent la fatigue de l'utilisateur et augmentent la productivité. S'utilisent entre l'outil à air et le raccord rapide pour protéger des chocs et des percussions qui pourraient les endommager.

- Légers et ultra-flexibles même aux températures extrêmes
- Excellente résistance à l'huile et à l'abrasion



Spécifications techniques

Pression d'entrée maximale : 300 PSI
Température d'utilisation : -54 à 65 °C

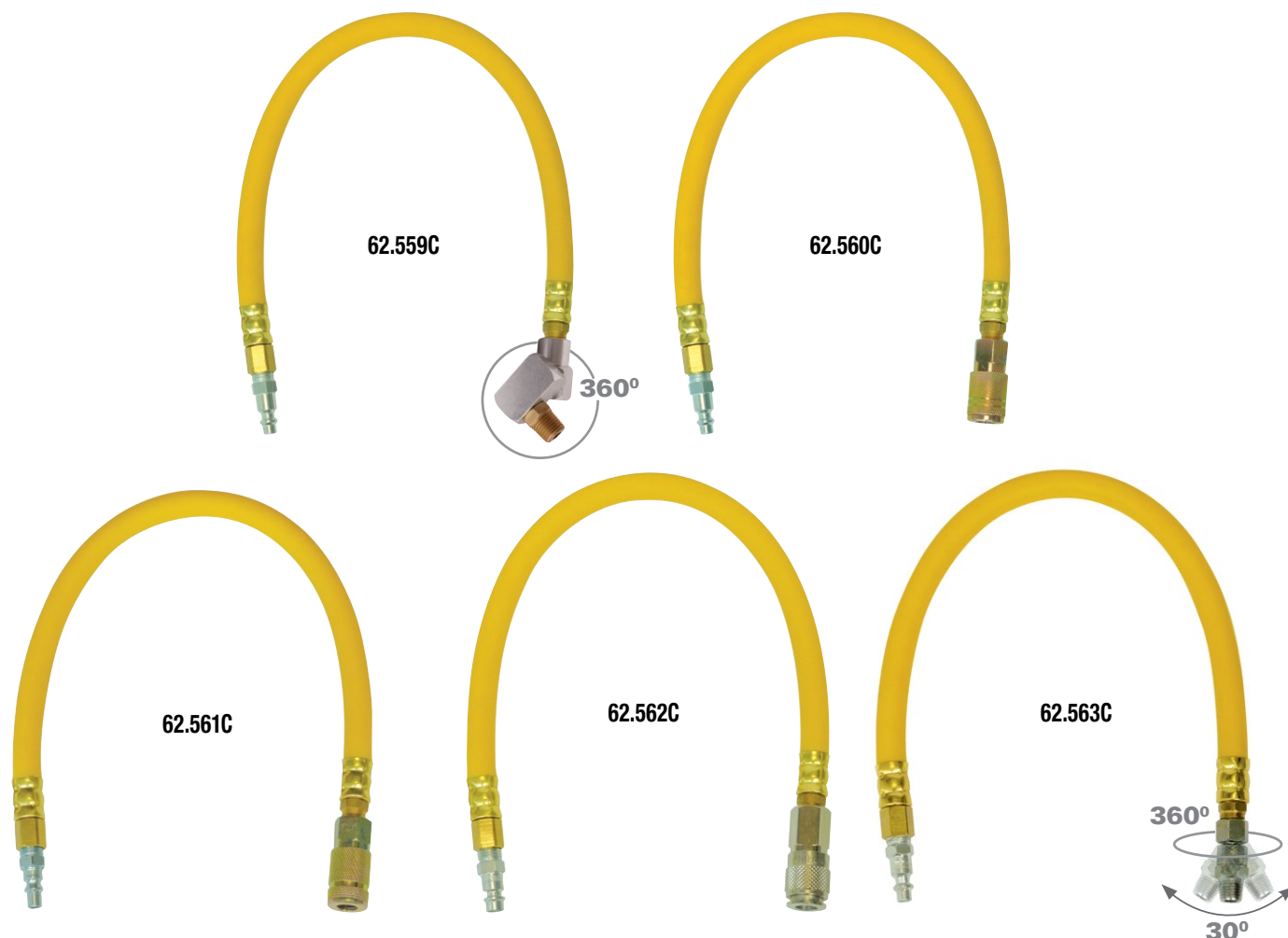

No de produit	Tuyau D.I. po	Longueur po	Longueur cm	About (M) NPT	Raccord (F) NPT
62.559C	3/8	18	46	1/4 INDUSTRIEL (20.242)	PIVOTANT 360° (62.705)
62.560C	3/8	18	46	1/4 INDUSTRIEL (20.242)	1/4 INDUSTRIEL (20.842)
62.561C	3/8	18	46	ARO 210 (23.242)	ARO 210 (23.842)
62.562C	3/8	18	46	ULTRAFLO (31.642)	ULTRAFLO (31.742)
62.563C	3/8	18	46	1/4 INDUSTRIEL (20.242)	PIVOTANT 30° (62.355)

DISTRIBUTEURS 2 EN 1

- Une seule entrée d'air alimente deux outils à air
- Design compact

Matériau

Laiton nickelé



62.850



62.860

No de produit	Entrée NPT	Sortie (F) NPT
62.850	1/4 (F)	1/4
62.860	1/4 (M)	1/4

DISTRIBUTEURS 3 EN 1

- Une seule entrée d'air alimente trois outils à air
- Design compact

Matériaux

62.800 et 62.805 : Aluminium

62.810 : Laiton



62.800 / 62.805

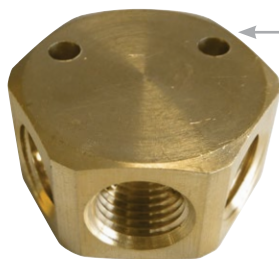

62.810

Deux orifices permettant de fixer le distributeur à une surface stable à l'aide de clous

No de produit	Entrée (F) NPT	Sortie (F) NPT
62.800	1/4	1/4
62.805	3/8	1/4
62.810	1/4	1/4

ENSEMBLES DISTRIBUTEUR AVEC RACCORDS RAPIDES ET ABOUT

- Une seule entrée d'air alimente deux outils à air

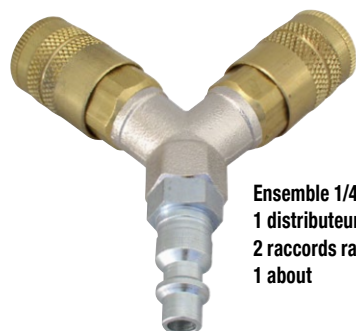

Ensemble 1/4 INDUSTRIEL :
1 distributeur 2 en 1
2 raccords rapides
1 about

- Une seule entrée d'air alimente trois outils à air

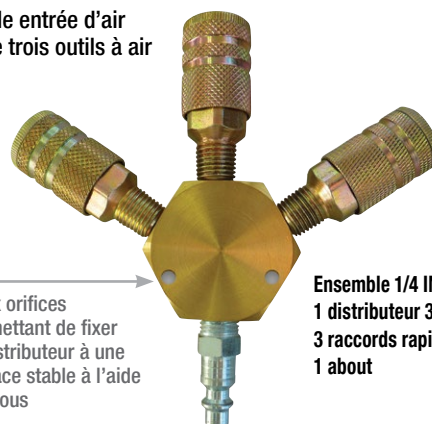

Ensemble 1/4 INDUSTRIEL :
1 distributeur 3 en 1
3 raccords rapides
1 about

Deux orifices permettant de fixer le distributeur à une surface stable à l'aide de clous

No de produit	Description
20.702C	Ensemble distributeur 2 en 1 • 1/4 INDUSTRIEL

Pour plus de détails, voir série 20

No de produit	Description
20.703C	Ensemble distributeur 3 en 1 • 1/4 INDUSTRIEL

Pour plus de détails, voir série 20

Équilibreurs

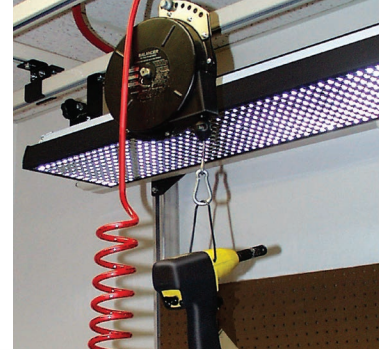

Groupe 4 • Série 64

TOPRING
Solutions en air comprimé

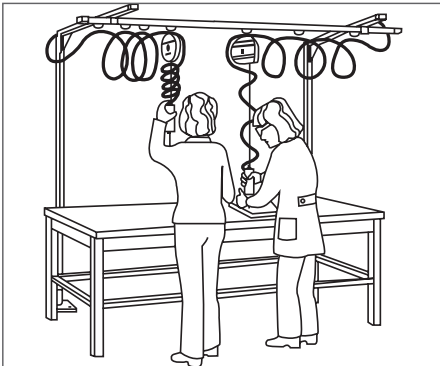

POURQUOI UTILISER UN ÉQUILIBREUR À OUTILS ?

Utiliser un équilibreur à outils pour le rangement des outils à air comprimé offre plusieurs avantages, tels que :



Efficacité et productivité

- L'équilibreur suspendu à une potence ou à une voie de roulement permet de garder l'outil à portée de la main en tout temps, et ce, sans nuire à l'utilisateur.
- Le maintien des outils à la position idéale pour que les utilisateurs les utilisent améliore l'efficacité et la productivité.

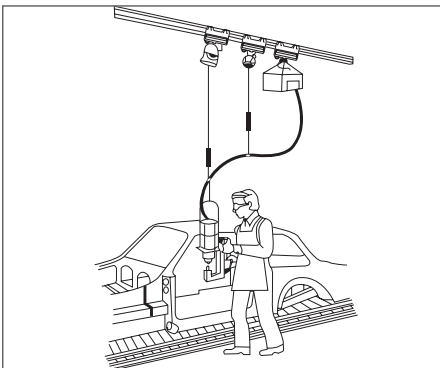

Ergonomie de travail

- Les postes de travail sont mieux configurés : chaque outil est toujours au bon endroit.
- La manipulation de l'outil exige moins d'effort et prévient plusieurs types d'accidents. Il en résulte une productivité accrue et une diminution de la fatigue et des blessures chez l'utilisateur.
- Les troubles générés par une action répétitive telle que la levée et la manipulation d'outils à air portatifs (lésions aux poignets, aux bras, aux coudes, au cou et au bas du dos) sont réduits.
- L'utilisateur n'a plus à supporter le poids de l'outil et peut mieux le diriger au lieu de le supporter lorsqu'il en fait l'utilisation.

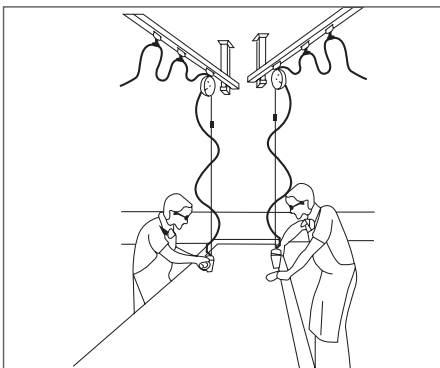

Durée de vie des outils

- Les équilibreurs permettent de réduire les dommages causés aux outils en leur offrant une protection supplémentaire.
- Les équilibreurs permettent d'éviter que les tuyaux soient coupés ou endommagés au poste de travail.
- Les outils sont tenus éloignés du sol et des surfaces de travail où ils pourraient se briser.

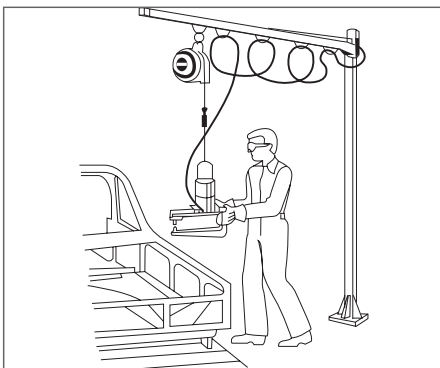







Sécurité en milieu de travail

- La mise en marche accidentelle des outils est évitée quand l'outil est bien suspendu.
- Les longueurs de tuyau au sol sont éliminées, prévenant les trébuchements.
- Les accidents causés par une chute d'outil sont évités.

COMMENT CHOISIR UN ÉQUILIBREUR À OUTILS

- Déterminer le poids total à suspendre (outil + tuyau + accessoires).
- Si le poids total se situe entre la capacité maximale d'un modèle et la capacité minimale d'un autre, il est préférable de choisir celui de plus grande capacité.
- Afin de suspendre un outil plus loin de l'équilibreur que ne le permet la longueur du câble, il suffit d'ajouter une longueur de câble additionnelle entre l'outil et l'équilibreur.

	TYPES D'ÉQUILIBREURS						
	À outils à haut rendement	À outils à haut rendement	À tension constante	Autobloquants	Pour travaux moyens	À outils avec tuyau à air	Pour travaux légers
							
No de produit	64.500	64.505 à 64.540	64.295 à 64.315	64.345 à 64.365	64.120 à 64.130	64.050	64.200 à 64.250
Gamme de poids	0.5 à 1.5 kg	1.5 à 50 kg	1.4 à 10.4 kg	1.4 à 10.4 kg	0.2 à 2.3 kg	0.5 à 1.5 kg	0.6 à 5.0 kg
Longueur de câble	1.3 m	1.3 à 1.5 m	2.4 m	2.4 m	1.8 m	1.2 m	1.4 à 1.5 m
Robustesse	★★	★★★★	★★★★	★★★★	★★	★	★
Facilité d'utilisation	★★★	★★★	★★	★★	★★★★	★★★	★★★
Point d'attache pivotant	✓	✓					
Point d'attache de sécurité	✓	✓	✓	✓	✓		
Frein pour ralentir le mouvement					✓		
Mécanisme autobloquant				✓			
Tuyau d'air comprimé						✓	

ÉQUILIBREURS À OUTILS À HAUT RENDEMENT

Les équilibreurs à haut rendement **TOPRING** sont conçus pour augmenter l'efficacité et réduire la fatigue.

Ils offrent à l'utilisateur une meilleure stabilité des outils augmentant ainsi leur précision, un lieu de travail moins encombré, et un risque réduit que les outils soient endommagés.

Particulièrement adaptés pour les domaines de fabrication suivants : assemblage automobile, fabrication de meubles, électroménagers, emballage, etc.

- Gravité zéro, contrepoids assuré
- Réglage facile de la tension
- Crochet de soutien rotatif à 360°
- Anneau pour fixer un câble de sûreté supplémentaire
- Crochet à outils inclus
- Tambour conique permettant un équilibrage parfait sur toute la course du câble
- Mécanisme de verrouillage du câble (sur modèles 64.525 à 64.540)
- Lubrification permanente
- Conformes à la norme EN ISO 12100:2010



Matériaux

Boîtier : Fonte d'aluminium ou ABS (64.500)

Câble : Acier



0.5 - 1.5 kg

No de produit	Diam. de câble mm	Capacité Min-Max kg	Longueur de câble m	Poids net kg
64.500	2.0	0.5 - 1.5	1.3	0.7

1.5 - 15.0 kg

No de produit	Diam. de câble mm	Capacité Min-Max kg	Longueur de câble m	Poids net kg
64.505	3.2	1.5 - 3.0	1.3	1.7
64.510	3.2	3.0 - 5.0	1.3	1.8
64.515	4.0	5.0 - 9.0	1.3	3.6
64.520	4.0	9.0 - 15.0	1.3	3.6

15.0 - 50.0 kg

No de produit	Diam. de câble mm	Capacité Min-Max kg	Longueur de câble m	Poids net kg
64.525	4.8	15.0 - 22.0	1.5	7.7
64.530	4.8	22.0 - 30.0	1.5	8.3
64.535	4.8	30.0 - 40.0	1.5	9.8
64.540	4.8	40.0 - 50.0	1.5	10.1

ÉQUILIBREURS À OUTILS

À TENSION CONSTANTE

Ces équilibreurs permettent d'annuler le dispositif de blocage par l'extérieur du boîtier lorsqu'une tension constante est requise.

- Excellente durabilité et rendement
- Crochet pour suspendre du plafond
- Plusieurs trous pour fixer une chaîne de sécurité
- Le ressort est lubrifié de façon permanente et fournit une tension constante; il est ajustable pour maintenir l'outil dans la zone de travail (15.2 cm à 45.7 cm)
- Câble en acier galvanisé, recouvert en nylon (414 kg test)
- Câble ajustable avec crochet sécuritaire inclus

AUTOBLOQUANTS

Les équilibreurs autobloquants permettent de bloquer le câble à la longueur désirée. Une légère traction sur le câble suffit pour le faire remonter.

Matériaux

Boîtier : Construction en acier avec finition en polyester cuit

Câble : Acier galvanisé recouvert en nylon

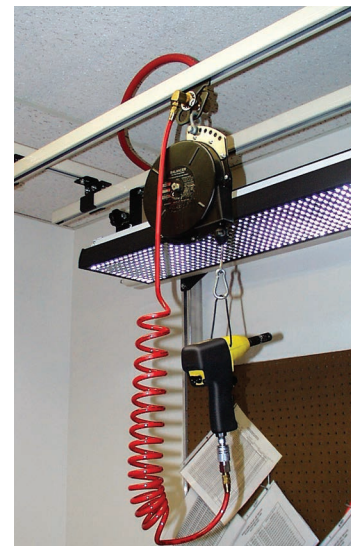

ÉQUILIBREURS À TENSION CONSTANTE

Ajustement possible de la suspension en 15.2 cm - 45.7 cm

No de produit	Diam. de câble mm	Capacité Min-Max kg	Longueur de câble m	Poids net kg
64.295	3.0	1.4 - 3.1	2.4	2.7
64.300	3.0	2.3 - 4.5	2.4	2.7
64.305	3.0	3.6 - 5.4	2.4	3.2
64.310	3.0	4.5 - 6.8	2.4	3.6
64.315	3.0	7.2 - 10.4	2.4	3.6

ÉQUILIBREURS AUTOBLOQUANTS

Une traction manuelle sur l'outil suffit pour le faire remonter

No de produit	Diam. de câble mm	Capacité Min-Max kg	Longueur de câble m	Poids net kg
64.345	3.0	1.4 - 3.1	2.4	2.7
64.350	3.0	2.3 - 4.5	2.4	2.7
64.355	3.0	3.6 - 5.4	2.4	3.2
64.360	3.0	4.5 - 6.8	2.4	3.6
64.365	3.0	7.2 - 10.4	2.4	3.6

ÉQUILIBREURS À OUTILS POUR TRAVAUX MOYENS

Convient pour outils pneumatiques et électriques, tournevis, perceuses et riveteuses. Choix économique pour les outils pesant jusqu'à 2.3 kg

- Boîtier en ABS moulé avec surface extérieure lisse et côtés arrondis lui procurant des qualités ergonomiques
- Ajustement facile
- Léger et compact
- Bouton-poussoir de déclenchement réduisant facilement la tension du ressort
- Crochet de soutien de l'équilibreur rotatif avec trou pour fixer un câble de sûreté supplémentaire
- Câble enroulé passant par une ouverture plus grande, pour moins d'usures
- Câble en acier galvanisé, recouvert en nylon (121.5 kg test)
- Arrêt de câble ajustable et crochet sécuritaire



Matériaux

Boîtier : ABS

Câble : Acier galvanisé recouvert en nylon



No de produit	Diam. de câble mm	Capacité Min-Max kg	Longueur de câble m*	Poids net kg
64.120	1.8	0.2 - 0.7	1.8	0.6
64.125	1.8	0.5 - 1.4	1.8	0.6
64.130	1.8	1.4 - 2.3	1.8	0.7

* Arrêt de câble et crochet de sécurité inclus

ÉQUILIBREUR À OUTILS AVEC TUYAU À AIR

Ensemble tuyau à air comprimé porteur permettant de garder les postes de travail ordonnés et sécuritaires. Convient pour des outils pneumatiques légers positionnés au-dessus du poste de travail pour une utilisation confortable.

- Léger et compact
- Corps en plastique
- Réglage de torsion à cadran
- Bille d'arrêt réglable pour positionnement
- Tuyau flexible en polyuréthane
5 mm x 1.2 m x 1/4 (M) NPT

No de produit	Capacité Min-Max kg	Longueur de tuyau m	Poids net kg
64.050	0.5 - 1.5	1.2 (4 pi)	0.9



Spécification technique

Pression maximale d'utilisation : 140 PSI

Entrée d'air : 1/4 (F) NPT

Sortie d'air : 1/4 (M) NPT

Matériaux

Boîtier : ABS

Tuyau à air : Polyuréthane

Entrée d'air
1/4 (F) NPT

Sortie d'air
1/4 (M) NPT

ÉQUILIBREURS À OUTILS POUR TRAVAUX LÉGERS

Convient aux outils pneumatiques légers tels que soufflette, petite riveteuse, polisseuse, clé dynamométrique, etc.

- Choix économique pour le support d'outils
- Léger et compact
- Câble en acier torsadé recouvert d'une gaine en nylon
- Tension ajustable

No de produit	Diam. de câble mm	Capacité Min-Max kg	Longueur de câble m	Poids net kg
64.200	2.5	0.6 - 1.5	1.4	0.5
64.205	3.2	1.5 - 3.0	1.5	0.8
64.250	3.2	3.0 - 5.0	1.5	0.8



ERGONOMIE

Matériaux

Boîtier : Acier

Câble : Acier recouvert
d'une gaine en nylon

NOTES

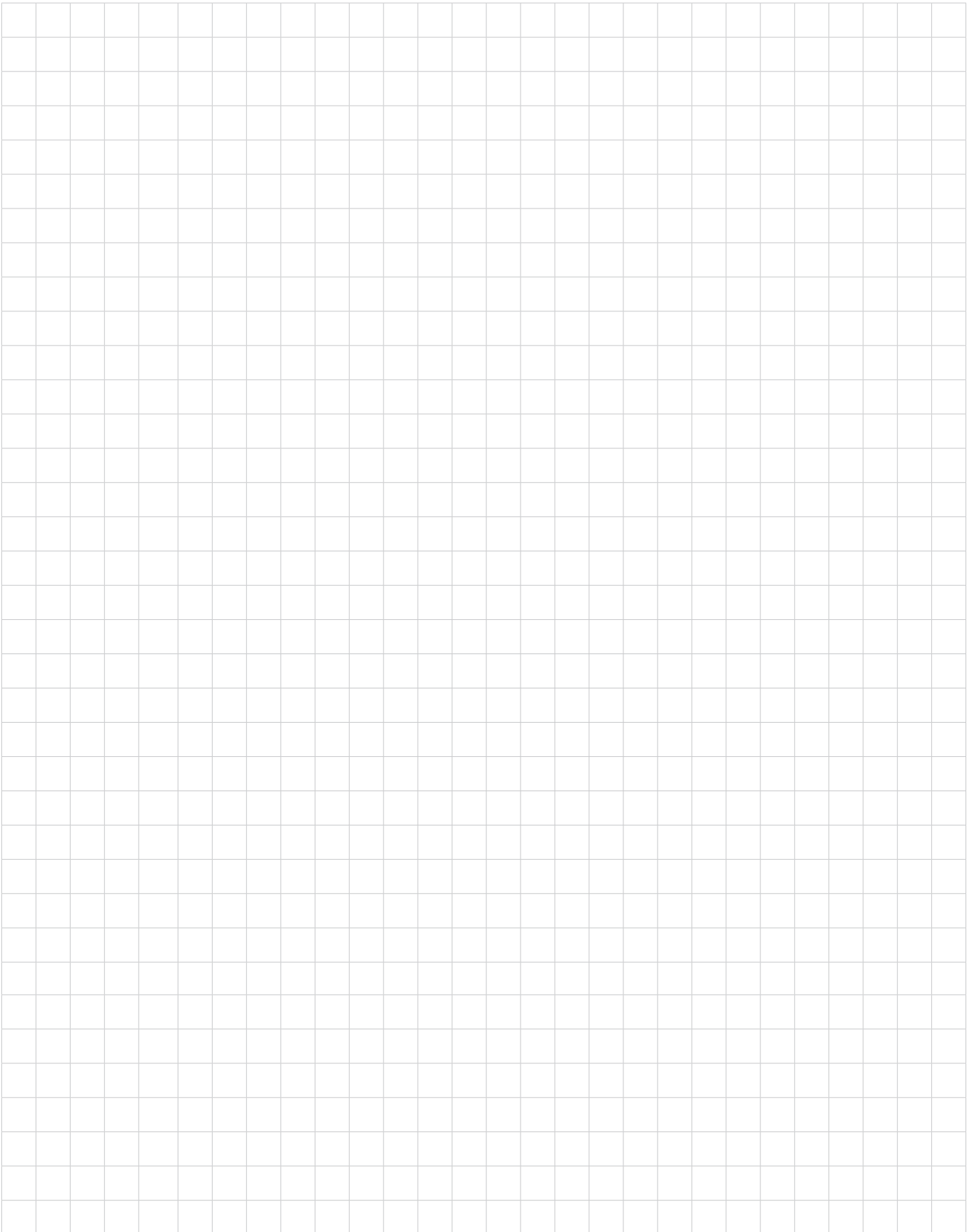

Huiles pour outils pneumatiques

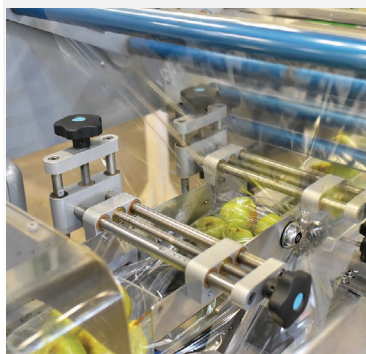

Groupe 4 • Série 69

Les huiles pour compresseurs sont maintenant dans le Groupe 1 • Série 69

TOPRING
Solutions en air comprimé

GUIDE DES HUILES POUR OUTILS PNEUMATIQUES

DESCRIPTION	PAGE	POINT D'ÉCOULEMENT	GRADE	FORMATS DISPONIBLES	NO DE PRODUIT
Synthétique pour températures extrêmes	3	-55 °C	ISO 32 / SAE 15	118 ml 500 ml 1 L 4 L	69.046 69.450 69.401 69.404
Minérale	4	-32 °C	ISO 32 / SAE 15	500 ml 1 L 4 L 18.9 L	69.050 69.101 69.104 69.100
Minérale de grade alimentaire	5	-18 °C	ISO 32 / SAE 15	20 L	69.800
Lubrifiant antigel	6	-60 °C	ISO 22	473 ml 3.78 L	69.900 69.904

GUIDE DES HUILES POUR COMPRESSEURS / Maintenant dans le Groupe 1 • Série 69

DESCRIPTION	PAGE	POINT D'ÉCOULEMENT	GRADE	FORMATS DISPONIBLES	DURÉE D'UTILISATION*	NO DE PRODUIT
Synthétique pour compresseur alternatif (à piston)	7	-45 °C	ISO 150 / SAE 40	1 L 4 L	6000 à 8000 heures	69.601 69.604
Minérale pour compresseur alternatif (à piston)	8	-18 °C	ISO 150 / SAE 40	1 L 4 L	3000 à 4000 heures	69.201 69.204
Minérale pour compresseur rotatif (à vis)	9	-36 °C	ISO 46 / SAE 20	18.9 L	3000 à 4000 heures	69.300

* La durée entre les intervalles de vidange d'huile peut varier selon les température ambiantes

Des bouchons avec bec verseur et des contenants de remplacement sont disponibles pour les formats de 500 ml, 1 et 4 L (bouchons de remplacement non compatibles pour les contenants d'huiles Kilfrost).



CONSEIL TECHNIQUE

Pour la sélection complète des lubrificateurs, consulter les séries 50, 51, 52 et 62

Des spécifications additionnelles et des fiches de données sur la sécurité sont disponibles sur TOPRING.com

LE POINT D'ÉCOULEMENT

Le point d'écoulement se réfère à la température la plus basse à laquelle l'huile continue de s'écouler. En dessous du point d'écoulement, l'huile tend à s'épaissir et à cesser de s'écouler librement.



HUILE SYNTHÉTIQUE POUR OUTILS PNEUMATIQUES POUR TEMPÉRATURES EXTRÊMES

La lubrification des outils à air est l'un des facteurs d'entretien préventif le plus important à considérer. Tous les outils à air, les valves pneumatiques, les cylindres pneumatiques et les moteurs à air qui doivent être lubrifiés à des températures extrêmes.

La majorité des bris d'outils à air sont causés par une lubrification inadéquate. L'outillage pneumatique requiert une lubrification continue, quotidienne, au moyen d'un lubrificateur installé le plus près possible de l'outil.

- Composition synthétique non détergente, à base de polyalphaoléfinés pour un rendement optimal pour des outils et cylindres pneumatiques
- Point d'écoulement très bas (-55 °C) et viscosité stable permettant de lubrifier et de protéger les outils à air exposés à des températures très froides
- Renferme des additifs permettant de prévenir la rouille pour une durée de vie prolongée des outils à air
- Minimise la gomme et le vernis pour obtenir une puissance et vitesse optimale des outils à air
- L'utilisation quotidienne assure une plus longue durée de vie des outils
- Formats de 500 ml et 1 L possèdent un bouchon avec bec verseur



Spécifications techniques

Point d'écoulement : -55 °C

Grade : ISO 32

CONSEIL TECHNIQUE

Un lubrificateur consomme en moyenne 1 L d'huile aux 2-3 mois.

Les huiles synthétiques peuvent affecter certains plastiques qui entrent dans la fabrication des lubrificateurs. Il est important de vérifier la compatibilité avant d'utiliser toute huile synthétique.

TOPRING recommande l'utilisation de lubrificateurs avec des bols en aluminium moulé ou en zinc lors d'utilisation d'huile synthétique pour outils.



HUILES

No de produit	Format	Quantité par caisse
69.450	500 ml	12
69.401	1 L	12
69.404	4 L	4

BOUCHONS ET CONTENANTS DE REMPLACEMENT

No de produit	Description
69.500	Bouchon avec bec verseur pour contenant de 500 ml et 1 L
69.504	Bouchon avec bec verseur pour contenant de 4 L
69.501	Contenant de 500 ml
69.502	Contenant de 1 L
69.503	Contenant de 4 L

HUILE MINÉRALE DE QUALITÉ SUPÉRIEURE POUR OUTILS PNEUMATIQUES

Cette huile minérale est parfaite pour tous les types d'outils à air tels que clés à choc, marteaux, meuleuses, ponceuses, perceuses et tous autres outils à air ou équipements pneumatiques.

Aussi pour les valves pneumatiques, cylindres pneumatiques et moteurs à air requérant une lubrification adéquate.

- Composition minérale non détergente pour un rendement maximal et performance accrue des outils à air
- Contient des additifs antiusures, antioxydants et des inhibiteurs de corrosion qui dissout la gomme et les dépôts pour prolonger la durée de vie des outils à air
- Préviens la formation de rouille, l'accumulation de carbone et de vernis pour conserver la vitesse et la puissance des outils à air
- Formats de 500 ml et de 1 L possèdent un bouchon avec bec verseur



Spécifications techniques

Point d'écoulement : -32 °C

Grade : ISO 32

CONSEIL TECHNIQUE

Un lubrificateur consomme en moyenne 1 L d'huile aux 2-3 mois.

Il est recommandé d'injecter une petite quantité d'huile dans l'outil avant l'entreposage.



HUILES

No de produit	Format
69.046	118 ml
69.050	500 ml
69.101	1 L
69.104	4 L
69.100	18.9 L

BOUCHONS ET CONTENANTS DE REMPLACEMENT

No de produit	Description
69.500	Bouchon avec bec verseur pour contenant de 1 L
69.504	Bouchon avec bec verseur pour contenant de 4 L
69.502	Contenant de 1 L
69.503	Contenant de 4 L

HUILE MINÉRALE DE GRADE ALIMENTAIRE POUR OUTILS PNEUMATIQUES

Les fluides hydrauliques sont des huiles de qualité alimentaire perfectionnées, conçus pour offrir une protection supérieure et prolongée comparativement à celle des principales huiles de qualité alimentaire spécialisés. Le procédé de purification HT breveté de Petro-Canada permet d'obtenir une huile de base limpide et pure à 99.9% - la plus pure du monde.

Assure une excellente performance dans les systèmes à haute pression, incluant ceux fonctionnant à des pressions supérieures à 1000 PSI. Peut également être utilisée pour lubrifier les paliers à roulements et les systèmes de lubrification par circulation d'huile.

Peut être utilisée dans les graisseurs en continu des systèmes pneumatiques couramment utilisés dans la transformation des aliments, car elle offre un rendement propre et sans accumulation de vernis, même après un service prolongé et qu'elle est inodore.

- Résistance exceptionnelle à la dégradation causée par l'oxydation, même à haute température et en présence de contamination par l'eau ou un acide
- Garde les systèmes exempts de boues et de vernis afin d'assurer un fonctionnement fiable des soupapes et des actionneurs hydrauliques
- Permet de prolonger la durée de service du fluide et de réduire les temps d'arrêt dans les environnements rigoureux
- Permet à l'équipement de fonctionner de façon intensive pendant des périodes prolongées et dans des conditions rigoureuses



No de produit	Format
69.800	20 L

Agence canadienne
d'inspection des aliments

NSF H1
REGISTERED



Spécifications techniques

Point d'écoulement : -18 °C

Grade : ISO 32 et SAE 10

HOMOLOGATIONS

- Réussit l'essai FZG de niveau supérieur à 12
- Entièrement approuvé pour l'utilisation dans le secteur de la transformation
- Homologué H1 par NSF
- Tous les ingrédients des fluides sont conformes à la norme 21 CFR 178.3570 de la FDA (risque de contact accidentel avec les aliments)
- Approuvé par l'Agence canadienne d'inspection des aliments pour l'utilisation dans les usines de transformation des aliments enregistrées
- Certifié par Star K pour la préparation d'aliments kasher
- Maintient la sécurité sur le plan allergène

LUBRIFIANT ANTIGEL POUR OUTILS PNEUMATIQUES KILFROST



Il est fréquent que de l'eau se retrouve dans l'alimentation en air des équipements pneumatiques et, par temps froid, l'eau peut geler et risquer de bloquer les conduites d'air.

Le lubrifiant antigel Kilfrost K400 garantit le bon fonctionnement des outils et équipements exposés à des températures très froides, ce qui réduit le temps d'arrêt et les coûts d'entretien.

À utiliser avec les outils à air, valves et cylindres pneumatiques, tuyaux à air, moteurs à air et divers équipements.

- Absorbe quatre fois son propre poids en eau
- Prolonge la durée de vie des outils et prévient la rouille
- Efficace à des pressions élevées (245 PSI)
- Biodégradable
- Soluble dans l'eau
- Utilisation sécuritaire avec des bols en polycarbonate et des joints en polyuréthane ou NBR
- Bouchons de remplacement pour les huiles TOPRING ne sont pas compatibles pour les contenants Kilfrost



Spécifications techniques

Point d'écoulement : -60 °C

Grade : ISO 22



No de produit	Format
69.900	473 ml
69.904	3.78 L

Tubes pneumatiques

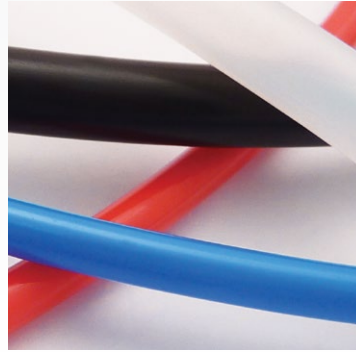
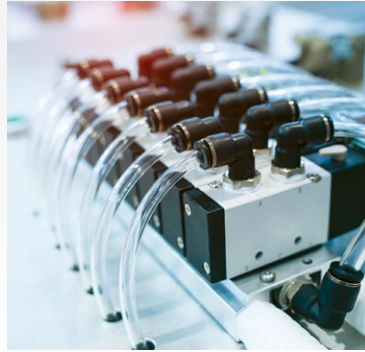

Groupe 5 • Séries 32-38

TOPRING
Solutions en air comprimé

ÉLÉMENTS À CONSIDÉRER POUR LE CHOIX D'UN TUBE PNEUMATIQUE

Les tubes pneumatiques sont utilisés pour les canalisations de systèmes pneumatiques. Ces tubes présentent des avantages distincts. La plupart des utilisateurs se tournent vers des tubes pneumatiques plutôt que des tuyaux rigides.

Les tubes en polyuréthane, en nylon, en polyéthylène, en PVC et en PTFE sont les plus fréquemment utilisés dans les systèmes d'air comprimé.

La connaissance des caractéristiques, avantages et limitations de chaque tube est essentielle dans le processus de sélection.

Voici quelques facteurs de base à prendre en considération pour choisir le tube qui conviendra le mieux à l'application.

Le guide de sélection en page suivante présente tous les types de tubes offerts par **TOPRING** ainsi que leur degré de performance selon différents critères.

LA PRESSION D'UTILISATION

La pression d'utilisation est souvent le premier critère à considérer. Elle est établie à partir de la pression d'éclatement à une température ambiante d'environ 20°C à laquelle on ajoute un facteur de sécurité. La pression d'utilisation maximale d'un tube correspond au taux de pression sécuritaire qui tient compte de tous les critères opérationnels.

Les tubes en nylon, en nylon.polyuréthane et en PTFE offrent les plus grandes pressions d'utilisation.

LES CONDITIONS DE L'ENVIRONNEMENT DE TRAVAIL

Certains produits chimiques peuvent avoir un effet défavorable sur le tube (gonflement, détérioration, etc.). On doit tenir compte des types de fluide qui seront en contact avec l'extérieur du tube.

D'autres éléments peuvent modifier le rendement et la détérioration du tube: des températures variables, des produits chimiques mixtes et des conditions ambiantes changeantes. Les tubes en nylon, en nylon.polyuréthane et en PTFE offrent une excellente résistance aux produits chimiques et aux rayons ultraviolets.

LA SOUPLESSE ET LA RÉSISTANCE AU TORTILLEMENT

De par leur matériel de fabrication, certains tubes sont plus souples que d'autres. Pour les applications qui exigent de faibles rayons de courbure ou lorsqu'il y a des mouvements répétitifs, un tube d'une grande souplesse sera préférable (ex : polyuréthane ou le nylon.polyuréthane).

Pour des travaux fixes où le mouvement est réduit ou qui exigent une pression d'utilisation élevée, on choisira un tube plus rigide (ex. : nylon).

LE DÉBIT D'AIR

Le débit d'air correspond au volume d'air comprimé transporté vers le mécanisme actionné à l'air comprimé. Règle générale, on recommande d'utiliser un tube qui fournira un débit supérieur à ceux des composantes du circuit (régulateurs, valves, cylindres, etc.).

Le type de raccord utilisé influencera aussi le débit d'air : les raccords à compression sont installés à l'intérieur du tube et réduisent le débit tandis que les raccords autobloquants serrent l'extérieur du tube et n'offrent aucune restriction au débit. On peut donc utiliser un tube de diamètre plus petit avec des raccords autobloquants, ce qui signifie une économie d'espace et d'argent.

LA TEMPÉRATURE D'UTILISATION

La température d'utilisation garantit un rendement optimal selon le type de tube utilisé. Plus la température d'utilisation sera élevée, plus faible sera la pression d'utilisation puisque la «pression d'utilisation» est calculée à température ambiante (ce chiffre diminuera considérablement à mesure que la température atteindra la donnée la plus élevée).

Les tubes en nylon, en nylon.polyuréthane et en PTFE permettent une température d'utilisation plus élevée. Les tubes en PTFE offrent aussi des propriétés diélectriques et peuvent être utilisés dans des applications sensibles à l'électricité statique.

LE TYPE DE RACCORD UTILISÉ

Il existe trois types de raccords utilisés avec les tubes : les raccords autobloquants, les raccords à compression et les raccords à barbillon. Le tube sélectionné doit être compatible avec le type de raccord choisi.

L'unité de mesure spécifiée pour les tubes pneumatiques est généralement celle du diamètre extérieur parce qu'ils sont utilisés avec des raccords autobloquants.

Les tubes sont offerts en dimensions impériales (po) et métriques (mm) et le raccord choisi doit correspondre à la même dimension.

GUIDE DE SÉLECTION POUR TUBES ET TUYAUX PNEUMATIQUES



COMPARAISON DES TUBES	SÉRIE 32 Nylon 12	SÉRIE 33 Nylon.PU LongLife™	SÉRIE 34 Polyéthylène (LLDPE)	SÉRIE 34 Polyéthylène (LDPE)	SÉRIE 35 Polyuréthane (PU)	SÉRIE 37 Fluoropolymère (PTFE)	SÉRIE 38 PVC transparent	SÉRIE 38 PVC renforcé de fil en polyester NYFLEX	SÉRIE 38 PVC renforcé de fil en acier POLYWIRE
PRESSION MAXIMALE	★★★★	★★★★	★★	★★	★★	★★★	★	★★	★★
TEMPÉRATURE D'UTILISATION	★★★	★★★★	★★	★	★★★★	★★★★★	★	★	★
RÉSISTANCE									
Abrasion	★★★	★★★	★★	★★	★★★★	★★★	★	★	★
Pliage	★★	★★	★	★	★★★★	★★	★★★	★★	★★
Humidité	★★★	★★★	★★★	★★★	★★★	★★★	★★★	★★★	★★★
Rayons ultraviolets	★★★	★★★	★	★	★★	★★★	★	★	★
CRITÈRES									
Conformités	RoHS	RoHS	RoHS-FDA	RoHS	RoHS	RoHS - FDA	NSF - FDA RoHS	NSF - FDA RoHS	NSF - FDA RoHS
Flexibilité	★★★	★★★★	★★★	★★★★	★★★★	★★★	★★★	★★	★★
Coût	\$\$\$	\$\$	\$	\$	\$\$	\$\$\$	\$	\$	\$\$

TABLEAU DE RÉFÉRENCE DES DIMENSIONS RÉELLES DU TUBE

DIAMÈTRE DU TUBE									
PO	1/8	5/32	/	1/4	5/16	3/8	/	/	1/2
MM	/	4	6	/	8	/	10	12	/

TUBES EN NYLON 12



Tubes pour les systèmes pneumatiques, au vide, huiles, eau, solvants et ateliers de peinture.

- Bonne flexibilité avec une excellente stabilité dimensionnelle permettant un raccordement parfait avec les raccords de type autobloquants
- Excellente résistance à la pression, à l'écrasement, à l'abrasion et aux craquelures
- Excellente résistance aux solvants, alcali, huiles, graisses, produits pétroliers et aux moisissures
- Bonne résistance aux vibrations
- Taux d'absorption d'humidité très bas
- Large gamme de températures
- Conformés aux directives RoHS
- Sans silicone



Matériau

Tube : Nylon 12

Spécifications

Température d'utilisation : -40 à 70°C

Vide : Jusqu'à 28" Hg

Couleurs : Blanc translucide, noir, rouge et bleu



Format 100 pi / 30 m



Format 330 pi / 100 m

DIAMÈTRE EN POUCE

SAC 100 PI						Pression maximale d'utilisation (à 23°C)
				Tube D.E. po	Tube D.I. po	
32.100	---	---	---	1/8	.080	348 PSI
32.110	32.110.01	32.110.05	32.110.07	5/32 (4mm)	.106	362 PSI
32.120	32.120.01	32.120.05	32.120.07	1/4	.180	304 PSI
32.130	32.130.01	32.130.05	32.130.07	5/16 (8mm)	.233	275 PSI
32.140	32.140.01	32.140.05	32.140.07	3/8	.275	290 PSI
32.150	32.150.01	---	32.150.07	1/2	.375	276 PSI

BOBINE 330 PI

32.300	---	---	---	1/8	.080	348 PSI
32.310	32.310.01	32.310.05	32.310.07	5/32 (4mm)	.106	362 PSI
32.320	32.320.01	32.320.05	32.320.07	1/4	.180	304 PSI
32.330	32.330.01	32.330.05	32.330.07	5/16 (8mm)	.233	275 PSI
32.340	32.340.01	32.340.05	32.340.07	3/8	.275	290 PSI
32.350	32.350.01	---	32.350.07	1/2	.375	276 PSI

DIAMÈTRE EN MM

SAC 30 M						Pression maximale d'utilisation (à 23°C)
				Tube D.E. mm	Tube D.I. mm	
32.110	32.110.01	32.110.05	32.110.07	4 (5/32)	2.7	362 PSI
32.115	32.115.01	32.115.05	32.115.07	6	4.0	377 PSI
32.130	32.130.01	32.130.05	32.130.07	8 (5/16)	6.0	275 PSI
32.145	32.145.01	32.145.05	32.145.07	10	8.0	203 PSI
32.147	32.147.01	32.147.05	32.147.07	12	10.0	174 PSI

BOBINE 100 M

32.310	32.310.01	32.310.05	32.310.07	4 (5/32)	2.7	362 PSI
32.315	32.315.01	32.315.05	32.315.07	6	4.0	377 PSI
32.330	32.330.01	32.330.05	32.330.07	8 (5/16)	6.0	275 PSI
32.345	32.345.01	32.345.05	32.345.07	10	8.0	203 PSI
32.346	32.346.01	32.346.05	32.346.07	12	10.0	174 PSI

TUBES EN NYLON.POLYURÉTHANE SUPER FLEXIBLE LONGLIFE™

PO | MM

Tubes économiques pour systèmes pneumatiques, au vide, huiles, eau, solvants et robotique.

- Tubes à triple couche dont deux couches faites en polyamide 12 PHL (Nylon 12) et une couche centrale en polyuréthane
- Très robustes avec une flexibilité accrue
- Stabilité dimensionnelle supérieure assurant une connexion parfaite avec les raccords autobloquants
- Résistant à des pressions élevées
- Excellente résistance à l'écrasement, à l'abrasion et aux craquelures
- Taux d'absorption d'humidité très bas
- Large gamme de températures
- Conformés aux directives RoHS
- Sans silicone, phtalate et halogène



SANS
Phtalate

Matériaux

Couche intérieure et extérieure : Nylon 12

Couche centrale : Polyuréthane à base d'Éther

Spécifications techniques

Température d'utilisation : -40 à 70 °C

Vide : Jusqu'à 28" Hg

Couleurs : Blanc translucide, noir, rouge et bleu

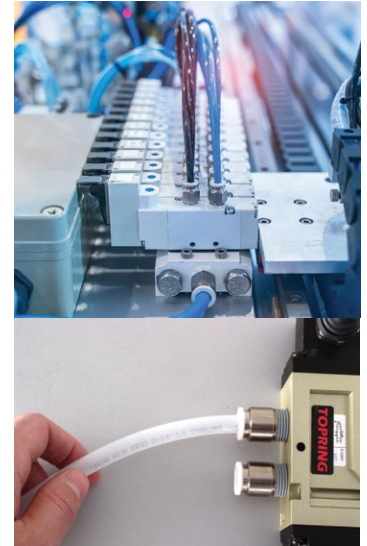

Format 100 pi / 30 m



Format 330 pi / 100 m

DIAMÈTRE EN POUCE

SAC 100 PI				PO	MM	Pression maximale d'utilisation (à 23 °C)
Blanc	Noir	Rouge	Bleu	Tube D.E. po	Tube D.I. mm	
33.110	33.110.01	33.110.05	33.110.07	5/32 (4 mm)	.106	348 PSI
33.120	33.120.01	33.120.05	33.120.07	1/4	.180	247 PSI
33.130	33.130.01	33.130.05	33.130.07	5/16 (8 mm)	.236	218 PSI
33.140	33.140.01	33.140.05	33.140.07	3/8	.275	232 PSI
33.150	33.150.01	---	---	1/2	.375	218 PSI

ROULEAU 330 PI

33.310	33.310.01	33.310.05	33.310.07	5/32 (4 mm)	.106	348 PSI
33.320	33.320.01	33.320.05	33.320.07	1/4	.180	247 PSI
33.330	33.330.01	33.330.05	33.330.07	5/16 (8 mm)	.236	218 PSI
33.340	33.340.01	33.340.05	33.340.07	3/8	.275	232 PSI
33.350	33.350.01	---	---	1/2	.375	218 PSI

DIAMÈTRE EN MM

SAC 30 M				MM	PO	Pression maximale d'utilisation (à 23 °C)
Blanc	Noir	Rouge	Bleu	Tube D.E. mm	Tube D.I. po	
33.110	33.110.01	33.110.05	33.110.07	4 (5/32)	2.5	348 PSI
33.115	33.115.01	33.115.05	33.115.07	6	4.0	305 PSI
33.130	33.130.01	33.130.05	33.130.07	8 (5/16)	6.0	218 PSI
33.145	---	---	---	10	8.0	160 PSI
33.147	---	---	---	12	10	131 PSI

ROULEAU 100 M

33.310	33.310.01	33.310.05	33.310.07	4 (5/32)	2.5	348 PSI
33.315	33.315.01	33.315.05	33.315.07	6	4.0	305 PSI
33.330	33.330.01	33.330.05	33.330.07	8 (5/16)	6.0	218 PSI
33.345	---	---	---	10	8.0	160 PSI
33.347	---	---	---	12	10	131 PSI

**TUBES EN POLYÉTHYLÈNE (LLDPE)
LINÉAIRE À BASSE DENSITÉ
DE QUALITÉ ALIMENTAIRE**



Pour usage général à basse pression, circuits pneumatiques, transfert d'air et de liquide, systèmes pour le vide, tuyauterie pour drainage, aliments et boissons.



**SANS
Phtalate**

- LLDPE de qualité alimentaire pour applications industrielles standards
- Faits de résine de haute qualité
- Offrent une excellente résistance à la fissuration dans un environnement agressif
- Bonne stabilité dimensionnelle
- Grande résistance aux solvants
- Légers avec une excellente flexibilité
- Certifiés selon les normes de la FDA (Food and Drug Administration)
- Conformes aux directives RoHS
- Sans silicone ni phtalate

Matériau

Tube : Polyéthylène à basse densité (LLDPE)

Spécifications techniques

Température d'utilisation : -45 à 60 °C

Couleur : Blanc translucide

**FDA Type 1, classe A, catégorie 4,
polyéthylène selon CFR 177.1520**

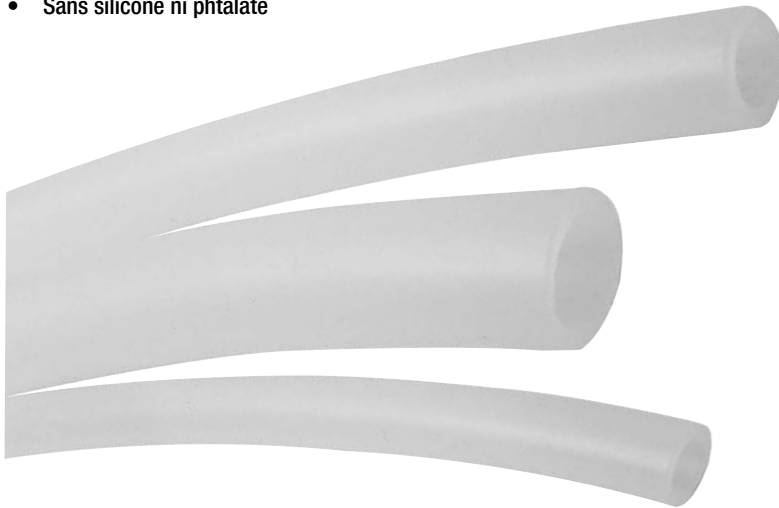
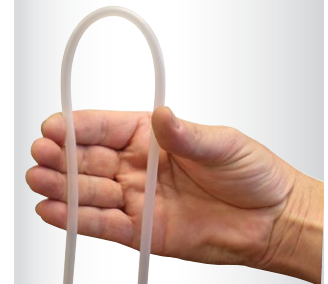
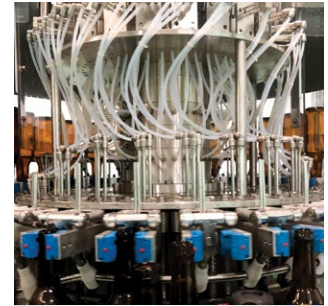

100 pi



500 pi

DIAMÈTRE EN POUCE

SAC 100 PI

No de produit	Tube D.E. po	Tube D.I. po	Pression maximale d'utilisation (à 20 °C)
34.120	1/4	.170	140 PSI
34.140	3/8	.250	125 PSI
34.150	1/2	.375	100 PSI
34.155	5/8	.500	75 PSI

DIAMÈTRE EN POUCE

ROULEAU 500 PI

No de produit	Tube D.E. po	Tube D.I. po	Pression maximale d'utilisation (à 20 °C)
34.520	1/4	.170	140 PSI
34.540	3/8	.250	125 PSI
34.550	1/2	.375	100 PSI

TUBES EN POLYÉTHYLÈNE (LDPE) À BASSE DENSITÉ

○ P0

Solution économique pour usage général à basse pression, circuits pneumatiques, distribution d'air et de liquide, systèmes pour le vide, tuyauterie pour drainage et machines-outils.

- Résistance supérieure aux craquelures
- Légers et flexibles
- Faits en résine de haute qualité
- Bonne stabilité dimensionnelle
- Résistance à la plupart des produits chimiques et solvants
- Conformés aux directives RoHS
- Sans silicone, phtalate et halogène



SANS
Phtalate

Matériau

Tube : Polyéthylène à basse densité (LDPE)

Spécifications techniques

Température d'utilisation : -10 à 60 °C

Couleur : Blanc translucide

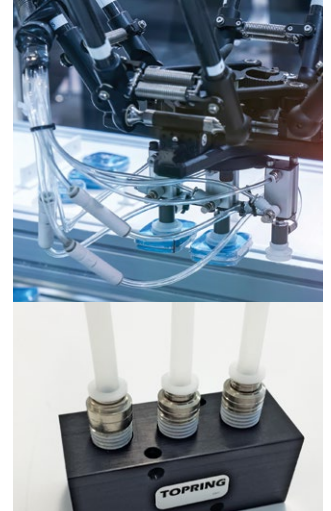

100 pi



500 pi

DIAMÈTRE EN POUCE

SAC 100 PI

No de produit	○ Tube D.E. po	● Tube D.I. po	Pression maximale d'utilisation (à 23 °C)
34.170	1/4	.170	160 PSI
34.180	3/8	.250	174 PSI
34.185	1/2	.375	131 PSI

DIAMÈTRE EN POUCE

ROULEAU 500 PI

No de produit	○ Tube D.E. po	● Tube D.I. po	Pression maximale d'utilisation (à 23 °C)
34.570	1/4	.170	160 PSI
34.580	3/8	.250	174 PSI
34.585	1/2	.375	131 PSI

TUBES EN POLYURÉTHANE (PU)

PO | MM

Pour systèmes à air, instrumentation, automatisation, systèmes robotiques et contrôleurs d'expédition.

- Extrêmement flexibles (plus souples que les tubes en nylon) permettant d'excellents rayons de courbure
- Très haute résistance au pliage - résistent aux abus qui endommageraient d'autres tubes thermoplastiques
- Excellente résistance aux huiles, graisses, essence, à l'humidité et aux moisissures
- Grande résistance aux rayons ultraviolets, aux coupures et à l'abrasion
- Conformes aux directives RoHS
- Sans silicone



Matériau

Tube : Polyuréthane à base d'Ester

Spécifications techniques

Température d'utilisation : -40 à 70 °C

Vide : Jusqu'à 28" Hg

Couleurs disponibles : Clair, noir, rouge, bleu et bleu translucide

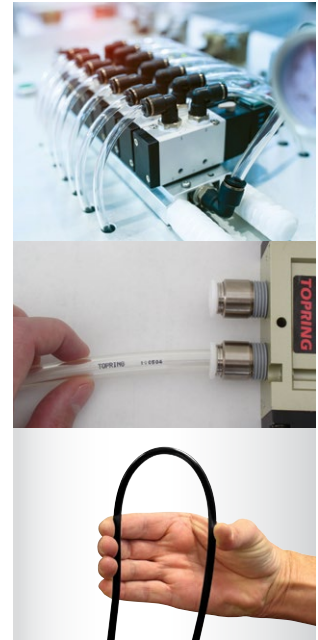

100 pi / 30 m



330 pi / 100 m

DIAMÈTRE EN POUCE

SAC 100 PI

Clair	Noir	Rouge	Bleu	Bleu translucide	Tube D.E. po	Tube D.I. po	Pression maximale d'utilisation (à 23 °C)
35.105	---	---	---	---	1/8	0.066	220 PSI
35.115	---	---	---	---	5/32 (4mm)	0.093	143 PSI
35.124	35.124.01	35.124.05	35.124.07	35.124.27	1/4	0.156	143 PSI
35.136	---	---	---	35.136.27	5/16 (8mm)	0.187	165 PSI
35.138	35.138.01	---	35.138.07	35.138.27	3/8	0.250	132 PSI
35.150	---	---	---	35.150.27	1/2	0.328	148 PSI

BOBINE 330 PI

35.305	---	---	---	---	1/8	0.066	220 PSI
35.315	---	---	---	---	5/32 (4mm)	0.093	143 PSI
35.324	35.324.01	35.324.05	35.324.07	35.324.27	1/4	0.156	143 PSI
35.336	35.336.01	---	---	35.336.27	5/16 (8mm)	0.187	165 PSI
35.338	35.338.01	---	35.338.07	35.338.27	3/8	0.250	132 PSI
35.350	---	---	---	35.350.27	1/2	0.328	148 PSI

DIAMÈTRE EN MM

SAC 30 M

Clair	Bleu	Bleu translucide	Tube D.E. mm	Tube D.I. mm	Pression maximale d'utilisation (à 23 °C)
35.115	---	---	4 (5/32)	2.5	143 PSI
35.117	35.117.07	35.117.27	6	4.0	160 PSI
35.136	---	35.136.27	8 (5/16)	5.0	165 PSI
35.145	---	35.145.27	10	6.5	160 PSI
35.146	---	35.146.27	12	8.0	145 PSI

BOBINE 100 M

35.315	---	---	4 (5/32)	2.5	143 PSI
35.317	35.317.07	35.317.27	6	4.0	160 PSI
35.336	---	35.336.27	8 (5/16)	5.0	165 PSI
35.345	---	35.345.27	10	6.5	160 PSI
35.346	---	35.346.27	12	8.0	145 PSI

TUBES EN FLUOROPOLYMÈRE (PTFE)

PO | MM

Tubes offrant d'excellentes performances dans de nombreuses applications.

Efficaces en températures extrêmes associées à des environnements de travail agressifs et critiques.

- Excellente résistance aux produits chimiques
- Extrêmement stables jusqu'à 200 °C
- Excellentes propriétés diélectriques
- Aucune altération au contact avec de l'oxygène, l'ozone et les rayons ultraviolets
- Coefficient de friction le plus bas parmi tous les polymères
- Ignifuges UL94 V0
- Certifiés selon les normes de la Food and Drug Administration (FDA)
- Conformes aux directives RoHS
- Sans silicone, phtalate et halogène



Matériau

Tube : Fluoropolymère (PTFE)

Spécifications techniques

Température d'utilisation : -40 à 200 °C

Couleur : Blanc translucide



164 pi / 50 m



DIAMÈTRE EN POUCE

SAC 164 PI

No de produit	Tube D.E. po	Tube D.I. po	Pression maximale d'utilisation (à 23 °C)
37.210	5/32 (4 mm)	.080	362 PSI
37.220	1/4	.125	362 PSI
37.230	5/16 (8 mm)	.240	145 PSI
37.240	3/8	.240	217 PSI
37.250	1/2	.375	145 PSI

DIAMÈTRE EN MM

SAC 50 M

No de produit	Tube D.E. mm	Tube D.I. mm	Pression maximale d'utilisation (à 23 °C)
37.210	4 (5/32)	2	362 PSI
37.215	6	4	217 PSI
37.230	8 (5/16)	6	145 PSI

TUBES EN PVC TRANSPARENT

PO

Pour air comprimé à basse pression, eau, légères canalisations de vide et canalisations de drainage.

- Légers et plus flexibles que le nylon et le polyéthylène
- Transparents avec intérieur lisse qui réduit l'accumulation de sédiments
- Non renforcés
- Non toxiques
- Résistants à plusieurs produits chimiques et solvants
- Auto-extincteurs
- Certifiés selon les normes du standard NSF-51 (matériaux et équipement pour l'alimentaire)
- Certifiés selon les normes de la Food and Drug Administration (FDA)
- Conformes aux directives RoHS
- Sans silicone ni phtalate



Classe alimentaire



Certifié selon les normes du standard NSF-51



SANS Phtalate

Matériau

Tube : Résine en PVC de qualité

Spécifications techniques

Température d'utilisation : -4 à 65°C

Dureté : 73 duromètre A

Couleur : Transparent



50 pi / 100 pi



DIAMÈTRE EN POUCE

CARTON 50 PI

No de produit	Tuyau D.E. po	Tuyau D.I. po	Pression maximale d'utilisation (à 20 °C)	Poids kg/100 pi
38.705	1-1/2	1-1/4	20 PSI	6.71
38.710	1-7/8	1-1/2	30 PSI	12.29
38.715	2-1/2	2	35 PSI	21.86

DIAMÈTRE EN POUCE

CARTON 100 PI

No de produit	Tuyau D.E. po	Tuyau D.I. po	Pression maximale d'utilisation (à 20 °C)	Poids kg/100 pi
38.050	1/4	1/8	65 PSI	0.91
38.075	5/16 (8mm)	3/16	55 PSI	1.22
38.100	3/8	1/4	55 PSI	1.54
38.250	1/2	1/4	60 PSI	3.63
38.200	7/16	5/16	50 PSI	1.81
38.300	1/2	3/8	45 PSI	2.13
38.350	5/8	3/8	55 PSI	4.85
38.400	5/8	1/2	30 PSI	2.72
38.450	3/4	1/2	45 PSI	6.80
38.525	7/8	5/8	40 PSI	7.30
38.600	1	3/4	35 PSI	8.53
38.700	1-1/4	1	25 PSI	10.93

NYFLEX®

TUYAUX EN PVC

À USAGES MULTIPLES

PO

Tuyaux en PVC à usages multiples pour l'air et l'eau, la colle, pour la lubrification, les machines d'emballage, les canalisations pour aliments ou boissons.

- Légers et flexibles et anti-marquage
- Excellente résistance aux conditions climatiques et à l'ozone
- Résistance aux produits chimiques
- Transparents avec intérieur lisse
- Certifiés selon les normes du standard NSF-51 (matériaux et équipement pour l'alimentaire)
- Certifiés selon les normes de l'Agence canadienne d'inspection des aliments (ACIA)
- Conformés à la directive RoHS
- Sans silicone ni phtalate



Classe alimentaire



Certifié selon les normes du standard NSF-51

ACIA

Certifié selon les normes de l'Agence canadienne d'inspection des aliments



Matériaux

Tuyau : Composé en PVC clair

Renforcement : Tresses spiralées en polyester avec brins longitudinaux réduisant l'élongation sous la pression

Spécifications techniques

Température d'utilisation : -4 à 65 °C



DIAMÈTRE EN POUCE

ROULEAU 100 / 200 / 300 PI

No de produit	Longueur tuyau pi	Tuyau D.E. po	Tuyau D.I. po	Pression maximale d'utilisation (à 20 °C)	Poids kg/100 pi
38.900	300	0.438	1/4	250 PSI	2.7
38.905	300	0.594	3/8	225 PSI	4.0
38.910	300	0.750	1/2	200 PSI	5.9
38.915	300	0.891	5/8	200 PSI	8.1
38.920	200	1.031	3/4	150 PSI	9.9
38.925	200	1.300	1	125 PSI	13.6
38.930	100	1.620	1-1/4	100 PSI	20.4
38.935	100	1.938	1-1/2	100 PSI	29.0
38.940	100	2.490	2	75 PSI	42.2

DIAMÈTRE EN POUCE

BOBINE 500 FT

No de produit	Tuyau D.E. po	Tuyau D.I. po	Pression maximale d'utilisation (à 20 °C)	Poids kg/100 pi
38.950	0.438	1/4	250 PSI	2.7
38.960	0.594	3/8	225 PSI	4.0
38.970	0.750	1/2	200 PSI	5.9

CONSEIL D'INSTALLATION

Il est recommandé d'utiliser un raccord à barbillon fileté mâle

POLYWIRE®

TUYAUX EN PVC CLAIR

RENFORCÉ DE FIL EN ACIER

PO

Pour l'alimentation en air, eau et le vide, les pompes à vide industriel, la distribution d'aliments et de boissons, les applications de lavage de voiture, les conduites de liquide de refroidissement, le transfert pneumatique de pièces et les systèmes d'eau déminéralisée.

- Fil d'acier renforcé prévenant l'entortillement et l'affaissement
- Résistants à plusieurs produits chimiques avec intérieur lisse qui réduit l'accumulation de sédiment
- Transparents pour vérification du produit qui s'écoule
- Auto-extincteurs
- Non marquants
- Certifiés selon les normes du standard NSF-51 (matériaux et équipement pour l'alimentaire)
- Certifiés selon les normes de l'Agence canadienne d'inspection des aliments (ACIA)
- Conformes à la directive RoHS
- Sans silicone ni phtalate

Classe alimentaire



Certifié selon les normes du standard NSF-51

ACIA

Certifié selon les normes de l'Agence canadienne d'inspection des aliments



SANS Phtalate



Matériaux

Tube : Composé en PVC clair

Renforcement : Fil d'acier

Spécifications techniques

Température d'utilisation : -4 à 65°C

Vide : Jusqu'à 29.9" HG à 21°C

Couleur : Clair



50 pi / 100 pi



DIAMÈTRE EN POUCE

ROULEAU 50 / 100 PI

No de produit	Longueur tuyau pi	Tube D.E. po	Tube D.I. po	Pression maximale d'utilisation (à 20 °C)	Poids kg/100 pi
38.800	100	1/2	1/4	250 PSI	4.5
38.805	100	5/8	3/8	150 PSI	5.9
38.810	100	13/16	1/2	150 PSI	9.5
38.815	100	1	5/8	150 PSI	13.6
38.820	100	1-1/8	3/4	150 PSI	16.3
38.825	100	1-3/8	1	100 PSI	19.9
38.830	50	1-3/4	1-1/4	100 PSI	16.8
38.835	50	2	1-1/2	100 PSI	19.0
38.840	50	2-1/2	2	100 PSI	25.4

CONSEIL D'INSTALLATION

Il est recommandé d'utiliser un raccord à barbillon fileté mâle

Des tuyaux en PVC clairs spécialement conçus pour le transport d'aliments huileux sont disponibles sur demande.

COUPE-TUBE MINIATURE

Assure une coupe droite, égale et précise pour les tubes en nylon, polyéthylène et polyuréthane d'un diamètre extérieur de 1/8 à 3/4 po (4.4 à 9 mm).

- Bouton « lock-open » maintient le coupe-tube en position fermée après usage
- Ruban à mesurer de 3 pi (92 mm)



No de produit	Description
36.005	Coupe-tube miniature avec ruban à mesurer intégré

COUPE-TUBE

Assure une coupe droite, égale et précise de tubes de diamètre extérieur jusqu'à un diamètre extérieur de 1-13/32 po (36 mm).

- Poignée ergonomique
- Ressort en acier contrôlant la tension de coupe
- Poignée verrouillable
- Lames en acier trempé remplaçables

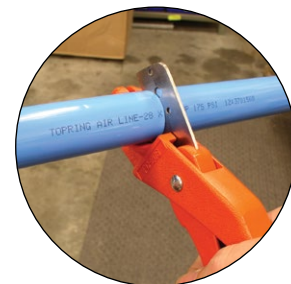

No de produit	Description
36.100	Coupe-tube

SUPPORTS À TUBES

- Gardent les tubes séparés
- Le modèle pour tube 1/4 po de diamètre extérieur peut être fixé à l'aide de vis No 4 et peut être coupé pour accommoder de 1 à 10 tubes
- Les modèles pour tubes 3/8 et 1/2 po sont munis de trous de vis à chaque extrémité

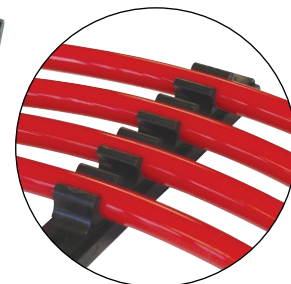

No de produit	D.E. de tube	Capacité de tubes
36.915	1/4	10
36.920	3/8	7
36.925	1/2	6

TUBE MULTITUBES NYLON 12 AVEC ENVELOPPE EN POLYURÉTHANE

La meilleure solution
pour protéger et garder
les tubes ensemble

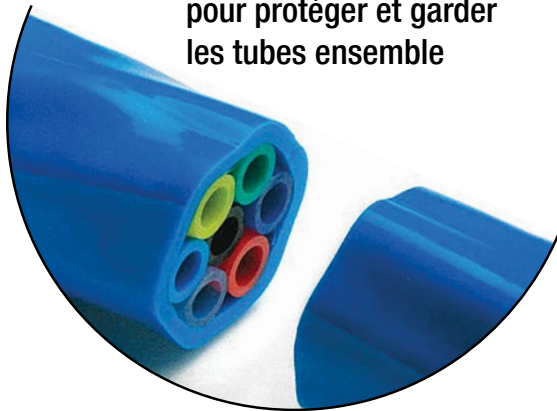

- Tube multitubes réalisé avec des tubes en nylon 12 (souple plastifié, stabilisé à la lumière et à la chaleur) de différentes couleurs pour permettre une distinction rapide des circuits
- Disponible en versions pour 3, 4, 7 et 12 tubes et en longueurs de 25 et 100 mètres
- L'assemblage s'effectue par toronnage, pour assurer une flexibilité maximale du produit et minimiser les efforts agissant sur les chambres à air par rapport au rayon de courbure appliqué
- La gaine est en polyuréthane à base d'éther bleu, résistant à l'abrasion, à l'hydrolyse et aux attaques microbiennes (la gaine adhère aux tubes internes desquels elle prend sa forme)
- Parfait pour l'automatisation industrielle, les machines-outils, les systèmes de freinage pneumatique, le vide, la robotique, les systèmes d'embrayage et le transfert de dérivés du pétrole
- Produit disponible sur demande

Matériaux

Tube : Nylon 12

Enveloppe : Polyuréthane

Spécifications

Température d'utilisation : -40 à 80°C

Vide : Jusqu'à 28" HG

Couleurs : Voir légende

Légende des couleurs

T Neutre	A Bleu pâle
G Jaune	BC Bleu royale
AR Orange	BS Bleu foncé
AS Orange foncé	V Vert
R Rouge	S Gris métallique
VL Mauve	N Noir

Configuration	Nombre de tubes	Couleurs de tubes	Grandeurs de tubes (diamètre extérieur)	Grandeurs de gaines (diamètre extérieur)
	3	T-BS-R	4 mm (5/32) 6 mm 8 mm (8/16) 10 mm	10 mm 14 mm 18 mm 22 mm
	4	T-BS-R-N	4 mm (5/32) 6 mm 8 mm (8/16) 10 mm	12 mm 18 mm 23.5 mm 29.5 mm
	7	T-BS-R-N-A-G-V	4 mm (5/32) 6 mm 8 mm (8/16)	14 mm 21 mm 27 mm
	12	T-BS-R-N-A-G-V-S-AR-AS-BC-VL	4 mm (5/32) 6 mm	20.5 mm 29 mm

TUBE À DOUBLE COUCHE EN POLYURÉTHANE RÉSISTANT AUX ÉTINCELLES

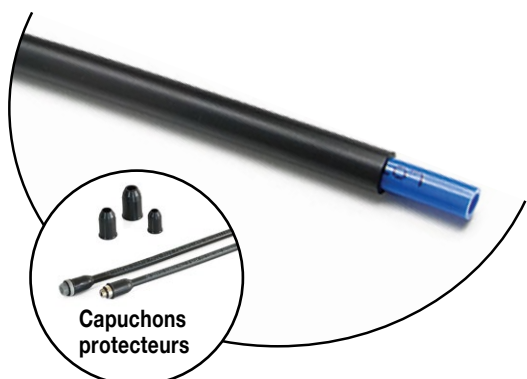

Capuchons protecteurs

- Tube flexible à double couche
- Tube composé d'une couche intérieure en polyuréthane, stabilisé à la lumière et à la chaleur, et d'une couche extérieure en polyuréthane à base d'éther auto-extinguible qui assure une protection contre les étincelles et les copeaux chauds de soudage
- Couche extérieure facilement amovible à l'aide d'un outil pour utilisation avec raccords autobloquants
- Longueurs de 25 et 100 mètres disponibles
- Produit disponible sur demande

Matériaux

Tube : Nylon 12

Enveloppe : Polyuréthane

Spécifications

Température d'utilisation : -40 à 80°C

Vide : Jusqu'à 28" HG

Voir séries 40-42
pour une sélection de
raccords autobloquants
NPT acceptant des
tubes métriques

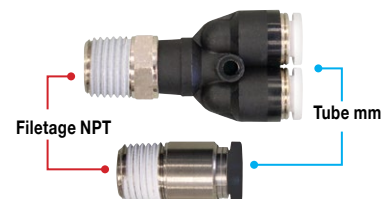

Raccords autobloquants



Groupe 5 • Séries 39-46

TOPRING
Solutions en air comprimé

TABLE DES MATIÈRES

S39 À S46 • RACCORDS AUTOBLOQUANTS

TOPFIT EN LAITON NICKELÉ..... 3
 S39 • TOPFIT NPT 4
 S39 • TOPFIT BSPT 6
 TOPFIT EN POLYMÈRE 8
 S40 • TOPFIT NPT 9
 S42 • TOPFIT BSPT 11
 TOPFIT EN ACIER INOXYDABLE..... 14
 S43 • TOPFIT NPT 14
 S43 • TOPFIT BSPT 15
 MAXFIT EN POLYMÈRE 16
 S44 • MAXFIT NPT 17
 S46 • MAXFIT BSPT 21

TABLEAU DE RÉFÉRENCE DES DIMENSIONS RÉELLES DU FILETAGE ET DU TUBE

TYPES DE FILETAGE									
National Pipe Thread Taper (American standard) NPT	1/8	1/4	3/8	1/2					
British Standard Pipe Thread Taper BSPT	1/8	1/4	3/8	1/2					
DIAMÈTRE DE TUBE									
PO	1/8	5/32	/	1/4	5/16	3/8	/	1/2	/
MM	3	4	6	/	8	/	10	12	/

TOPFIT®

RACCORDS AUTOBLOQUANTS EN LAITON NICKELÉ

Pour air comprimé et vide avec tube calibré en polyéthylène, nylon et polyuréthane.

Connexion rapide

Conception monobloc permettant une économie de temps de raccordement de 75 % comparativement aux raccords conventionnels à compression

Connexion et déconnexion instantanées

Aucun outil requis pour l'assemblage

À grand débit

Jusqu'à 60 % plus de débit qu'un raccord à compression

Réutilisables

Conçus pour résister aux multiples connexions et déconnexions, tout en conservant leur étanchéité et un bon ancrage

Conception monobloc

Aucune pièce détachable

Matériaux

Corps et bague : Laiton nickelé

Joint d'étanchéité : POM

Griffes : Acier inoxydable

Joint torique : Caoutchouc nitrile

Spécifications techniques

Pression d'utilisation :

Raccords conçus pour répondre aux pressions maximales d'utilisation établies selon les types de tubes utilisés jusqu'à un maximum de 290 PSI

Vide : 28" Hg

Température d'utilisation : -10 à 80 °C

TOPFIT® | LAITON NICKELÉ



FILETAGE NPT



PO

RACCORD MÂLE

DROIT



No de produit	Tube D.E. po	Filetage (M) NPT
39.100	1/8	1/16
39.104	1/8	1/8
39.106	5/32	10-32 ◇
39.108	5/32	1/8
39.110	5/32	1/4
39.111	1/4	10-32 ◇
39.112	1/4	1/8
39.113	1/4	3/8
39.114	1/4	1/4
39.115	5/16	1/8
39.116	5/16	1/4
39.117	5/16	3/8
39.118	3/8	1/8
39.120	3/8	1/4
39.122	3/8	3/8
39.124	3/8	1/2
39.126	1/2	1/4
39.128	1/2	3/8
39.130	1/2	1/2

10-32 ◇ : (M) UNF

À TROU HEXAGONAL



No de produit	Tube D.E. po	Filetage (M) NPT
39.215	1/4	1/8
39.216	1/4	1/4
39.219	5/16	1/4
39.224	3/8	1/4
39.225	3/8	3/8

EN « Y »



No de produit	Tube D.E. po	Filetage (M) NPT
39.355	1/4	1/8
39.356	1/4	1/4
39.363	3/8	1/4
39.364	3/8	3/8
39.368	1/2	1/2

RACCORD FEMELLE

DROIT



No de produit	Tube D.E. po	Filetage (F) NPT
39.332	5/32	1/8
39.334	1/4	1/8
39.336	1/4	1/4
39.337	5/16	1/4
39.338	3/8	1/4
39.340	3/8	3/8
39.342	1/2	1/4

DE CLOISON



No de produit	Tube D.E. po	Filetage (F) NPT
39.570	1/4	1/8
39.571	1/4	1/4
39.579	3/8	3/8

RÉGULATEUR DE DÉBIT

AVEC SOUPAPE DE RETENUE

COUDE FILETÉ



Régulation à la sortie	Régulation à l'entrée	Tube D.E. po	Filetage (M) NPT
No de produit	No de produit		
39.700	39.701	1/4	1/8
39.705	39.706	1/4	1/4
39.708	---	5/16	1/4
39.710	39.711	3/8	1/4
39.712	39.713	3/8	3/8

SANS SOUPAPE DE RETENUE

UNION DROIT



No de produit	Tube D.E. po
39.720	5/32
39.721	1/4
39.722	5/16
39.723	3/8
39.724	1/2

ADAPTATEUR À TIGE

PO - PO



No de produit	Tube D.E. po ①	Tige D.E. po ②
39.161	1/8	5/32
39.163	5/32	1/4
39.158	1/4	5/16
39.166	1/4	3/8
39.171	1/4	1/2
39.167	5/16	3/8
39.169	3/8	1/2

TOPFIT® | **LAITON NICKELÉ** | **PO** | **FILETAGE NPT**

COUDE MÂLE

PIVOTANT



No de produit	Tube D.E. po	Filetage (M) NPT
39.235	1/8	10-32 ◇
39.240	1/8	1/8
39.242	5/32	10-32 ◇
39.244	5/32	1/8
39.246	5/32	1/4
39.247	1/4	10-32 ◇
39.248	1/4	1/8
39.249	1/4	3/8
39.250	1/4	1/4
39.251	5/16	1/8
39.252	5/16	1/4
39.253	5/16	3/8
39.254	3/8	1/8
39.256	3/8	1/4
39.258	3/8	3/8
39.260	3/8	1/2
39.262	1/2	1/4
39.264	1/2	3/8
39.266	1/2	1/2

10-32 ◇ : (M) UNF

NON-PIVOTANT



No de produit	Tube D.E. po	Filetage (M) NPT
39.192	5/32	1/8
39.194	1/4	1/8
39.196	1/4	1/4
39.202	3/8	1/4
39.204	3/8	3/8

BANJO PIVOTANT



No de produit	Tube D.E. po	Filetage (M) NPT
39.951	5/32	1/8
39.953	1/4	1/8
39.955	1/4	1/4
39.957	3/8	1/4
39.958	3/8	3/8

Spécialement conçu pour faciliter la connexion d'un tube avec une connexion fileté mâle avec un angle de 90°

Idéal lorsqu'il y a plusieurs raccords dans un espace restreint



UNION

DROIT



No de produit	Tube D.E. po
39.160	1/8
39.162	5/32
39.164	1/4
39.165	5/16
39.168	3/8
39.170	1/2

EN COUDE



No de produit	Tube D.E. po
39.270	1/8
39.272	5/32
39.274	1/4
39.275	5/16
39.276	3/8
39.278	1/2

EN « T »



No de produit	Tube D.E. po
39.540	1/8
39.542	5/32
39.544	1/4
39.546	5/16
39.548	3/8
39.550	1/2

EN « Y »



No de produit	Tube D.E. po
39.310	1/8
39.311	5/32
39.312	1/4
39.314	5/16
39.316	3/8

DE CLOISON



No de produit	Tube D.E. po
39.582	5/32
39.584	1/4
39.585	5/16
39.586	3/8
39.588	1/2

JONCTION MÂLE

EN « T » PIVOTANT



No de produit	Tube D.E. po	Filetage (M) NPT
39.478	1/8	1/8
39.482	5/32	1/8
39.484	1/4	1/8
39.486	1/4	1/4
39.487	1/4	3/8
39.473	5/16	1/8
39.474	5/16	1/4
39.475	5/16	3/8
39.488	3/8	1/4
39.490	3/8	3/8
39.491	3/8	1/2
39.492	1/2	1/4
39.493	1/2	3/8
39.495	1/2	1/2

LATÉRAL PIVOTANT



No de produit	Tube D.E. po	Filetage (M) NPT
39.339	5/32	1/8
39.440	1/4	1/8
39.442	1/4	1/4
39.443	5/16	1/8
39.444	5/16	1/4
39.446	3/8	1/4
39.448	3/8	3/8

RÉDUCTEUR

UNION DROIT

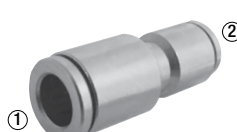

No de produit	Tube ① D.E. po	Tube ② D.E. po
39.176	5/32	1/8
39.178	1/4	5/32
39.180	5/16	1/4
39.182	3/8	1/4
39.184	3/8	5/16
39.186	1/2	3/8

EN « T »



No de produit	Tube ① D.E. po	Tube ② D.E. po
39.560	3/8	1/4
39.562	1/2	3/8

BOUCHON



No de produit	D.E. po
39.600	1/8
39.601	5/32
39.602	1/4
39.603	5/16
39.604	3/8
39.605	1/2

TOPFIT®

LAITON NICKELÉ

MM

FILETAGE BSPT

RACCORD MÂLE

DROIT



No de produit	Tube D.E. mm	Filetage (M) BSPT
39.009	4	M5*
39.010	4	1/8
39.011	4	1/4
39.008	6	M5*
39.012	6	M6*
39.013	6	1/8
39.014	6	1/4
39.015	6	3/8
39.016	8	1/8
39.017	8	1/4
39.018	8	3/8
39.020	10	1/8
39.021	10	1/4
39.022	10	3/8
39.023	10	1/2
39.024	12	1/4
39.025	12	3/8
39.026	12	1/2

* Filetage métrique

À TROU HEXAGONAL



No de produit	Tube D.E. mm	Filetage (M) BSPT
39.904	6	1/8
39.905	6	1/4
39.906	8	1/8
39.907	8	1/4
39.911	10	3/8

Montage avec clé de type Allen Pour installation côte à côte

RACCORD FEMELLE

DROIT



No de produit	Tube D.E. mm	Filetage (F) BSPT
39.870	4	1/8
39.872	6	1/8
39.873	6	1/4
39.874	8	1/8
39.875	8	1/4

JONCTION MÂLE

EN «T» PIVOTANT



No de produit	Tube D.E. mm	Filetage (M) BSPT
39.049	4	M5*
39.050	4	1/8
39.053	6	1/8
39.054	6	1/4
39.055	6	3/8
39.056	8	1/4
39.057	8	3/8
39.061	10	1/4
39.062	10	3/8

EN «T» PIVOTANT



No de produit	Tube D.E. mm	Filetage (M) BSPT
39.850	4	1/8
39.853	6	1/8
39.854	6	1/4
39.856	8	1/4
39.857	8	3/8
39.861	10	1/4
39.862	10	3/8

LATÉRAL PIVOTANT



No de produit	Tube D.E. mm	Filetage (M) BSPT
39.070	4	1/8
39.077	8	1/4
39.081	10	1/4
39.084	12	3/8

COUDE MÂLE

PIVOTANT



No de produit	Tube D.E. mm	Filetage (M) BSPT
39.029	4	M5*
39.030	4	1/8
39.031	4	1/4
39.028	6	M5*
39.032	6	M6*
39.033	6	1/8
39.034	6	1/4
39.035	6	3/8
39.036	8	1/8
39.037	8	1/4
39.038	8	3/8
39.040	10	1/8
39.041	10	1/4
39.042	10	3/8
39.044	12	1/4
39.045	12	3/8
39.046	12	1/2

* Filetage métrique

UNION

DROIT



No de produit	Tube D.E. mm
39.810	4
39.812	6
39.814	8
39.816	10
39.818	12

EN COUDE



No de produit	Tube D.E. mm
39.830	4
39.832	6
39.834	8
39.836	10
39.838	12

EN «T»



No de produit	Tube D.E. mm
39.840	4
39.842	6
39.844	8
39.846	10

EN «Y»



No de produit	Tube D.E. mm
39.880	4
39.882	6
39.884	8
39.886	10

DE CLOISON



No de produit	Tube D.E. mm
39.820	4
39.822	6
39.824	8
39.825	10

RÉGULATEUR DE DÉBIT

SANS SOUPAPE DE RETENUE UNION DROIT



No de produit	Tube D.E. mm
39.943	4
39.944	6
39.945	8
39.946	10
39.947	12

RÉDUCTEUR

UNION DROIT



No de produit	Tube ① D.E. mm	Tube ② D.E. mm
39.811	6	4
39.813	8	6
39.815	10	8
39.817	12	10

ADAPTATEUR À TIGE



No de produit	Tube ① D.E. mm	Tige ② D.E. mm
39.090	4	6
39.091	6	8
39.092	8	10
39.094	10	12

BOUCHON



No de produit	D.E. mm
39.800	4
39.801	6
39.802	8
39.803	10
39.804	12

TOPFIT®

RACCORDS AUTOBLOQUANTS EN POLYMÈRE

Connexion rapide

Conception monobloc permettant une économie de temps de raccordement de 75% comparativement aux raccords conventionnels à compression

Design compact

Peuvent être installés de façon rapprochée

Débit optimal

Aucune partie du raccord n'entre à l'intérieur du tube permettant un débit d'air sans restriction

Connexion/déconnexion instantanée

Bague de dégagement permet d'enlever le tube rapidement

Réutilisables

Conçus pour résister aux multiples connexions et déconnexions, tout en conservant leur étanchéité et un bon ancrage

Identification de la dimension du tube

Le diamètre externe est indiqué sur la bague de dégagement

Raccords filetés résistants à la corrosion

Partie filetée en laiton nickelé résistant à la corrosion

Matériaux

Corps : Polymère (PBT)

Bague de dégagement : Résine polyacétate

Corps fileté : Laiton nickelé

Griffes : Acier inoxydable

Joint torique : Caoutchouc nitrile

Pointeau : Laiton nickelé

Écrou : Aluminium

Manchon élastique : Caoutchouc nitrile

Vis d'ajustement : Laiton nickelé

Spécifications techniques

Pression maximale d'utilisation : 150 PSI

Température d'utilisation : 0 à 60 °C

Filetage NPT / série 40 disponible pour diamètre du tube en pouce (fractionnaire) et également pour tube de diamètre en millimètres (métrique)

Filetage BSPT / série 42 disponible pour diamètre du tube en millimètres (métrique) et également pour diamètre de tube en pouce (fractionnaire)

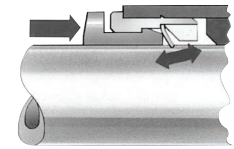
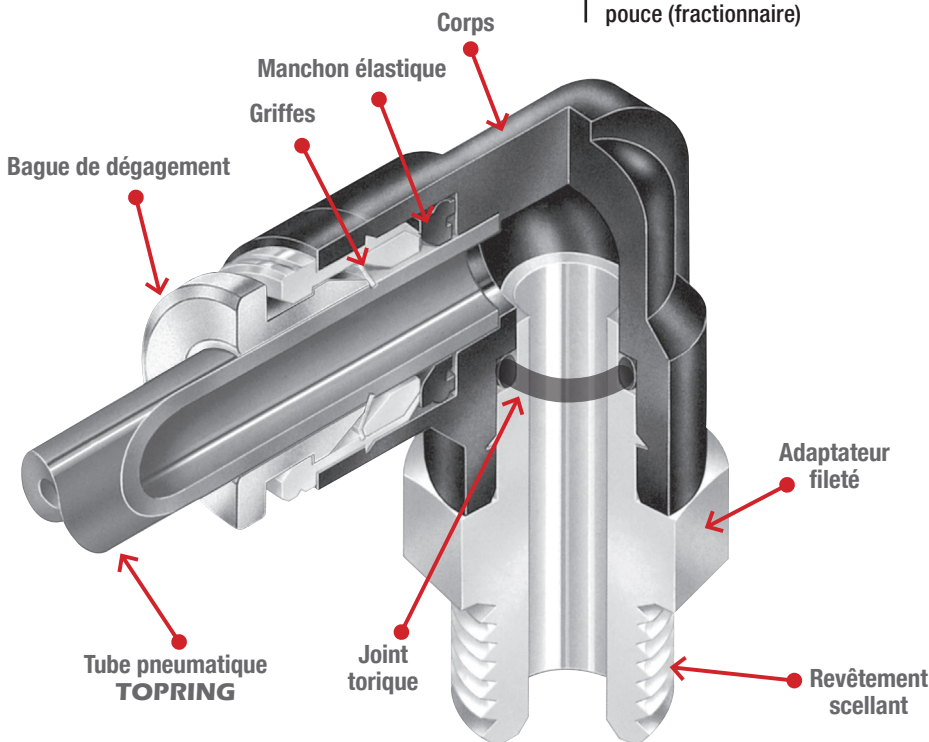

ACTION GRIPPANTE POSITIVE

Les griffes d'acier inoxydable retiennent le tube de façon sécuritaire sans endommager la surface

Les vibrations et les mouvements de pression sont absorbés sans danger de déconnexion accidentelle

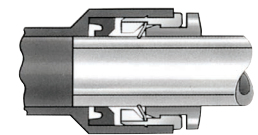

ÉTANCHÉITÉ PARFAITE

Un joint torique en caoutchouc nitrile garantit une étanchéité parfaite entre le diamètre extérieur du tube et le corps du raccord

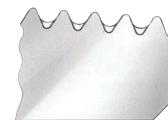

FILETAGE PRÊT-À-UTILISER

Les filetages mâles sont dotés d'un scellant préappliqué permettant de les réutiliser jusqu'à 5 fois sans l'ajout de nouveau scellant

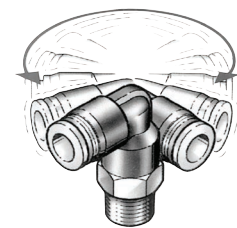

PIVOTANT

Les raccords en coude et en «T» pivotant peuvent être orientés après l'installation pour s'aligner avec le tube

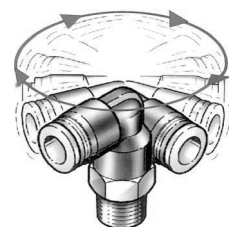

PIVOTANT ROTATIF

Les raccords en coude pivotant rotatifs permettent un mouvement rotatif jusqu'à 500 RPM

TOPFIT® | POLYMÈRE |  FILETAGE NPT |  PO |  MM

RACCORD MÂLE

DROIT



No de produit	Tube D.E. po	Filetage (M) NPT
40.100	1/8	1/16
40.101	1/8	10-32 ◇
40.105	1/8	1/8
40.115	5/32	10-32 ◇
40.120	5/32	1/8
40.125	5/32	1/4
40.128	1/4	10-32 ◇
40.130	1/4	1/8
40.135	1/4	1/4
40.140	1/4	3/8
40.145	5/16	1/8
40.150	5/16	1/4
40.155	5/16	3/8
40.159	3/8	1/8
40.160	3/8	1/4
40.165	3/8	3/8
40.170	3/8	1/2
40.175	1/2	1/4
40.180	1/2	3/8
40.185	1/2	1/2

10-32 ◇ : (M) UNF

No de produit	Tube D.E. mm	Filetage (M) NPT
40.002	6	1/8
40.003	6	1/4
40.006	10	1/8
40.007	10	1/4
40.008	10	3/8
40.009	10	1/2
40.011	12	1/4
40.012	12	3/8
40.013	12	1/2

À TROU HEXAGONAL



No de produit	Tube D.E. po	Filetage (M) NPT
40.047	5/32	1/8
40.048	1/4	1/8
40.049	1/4	1/4
40.053	5/16	1/8
40.054	5/16	1/4
40.057	3/8	1/4
40.059	3/8	3/8

No de produit	Tube D.E. mm	Filetage (M) NPT
40.017	6	1/8
40.018	6	1/4

Montage avec clé de type Allen

Pour l'installation côte à côte 



EN «Y»



No de produit	Tube D.E. po	Filetage (M) NPT
40.708	5/32	10-32 ◇
40.710	5/32	1/8
40.715	5/32	1/4
40.720	1/4	1/8
40.725	1/4	1/4
40.730	1/4	3/8
40.735	5/16	1/8
40.740	5/16	1/4
40.745	5/16	3/8
40.750	3/8	1/4
40.755	3/8	3/8
40.760	3/8	1/2
40.765	1/2	1/4
40.770	1/2	3/8
40.775	1/2	1/2

10-32 ◇ : (M) UNF

No de produit	Tube D.E. mm	Filetage (M) NPT
40.614	6	1/8
40.615	6	1/4
40.616	6	3/8
40.618	10	1/8
40.619	10	1/4
40.624	12	1/2

RACCORD FEMELLE

DROIT



No de produit	Tube D.E. po	Filetage (F) NPT
40.802	5/32	1/8
40.804	1/4	1/8
40.805	1/4	1/4
40.807	5/16	1/4
40.809	3/8	1/4
40.810	3/8	3/8
40.811	1/2	1/4
40.812	1/2	3/8

No de produit	Tube D.E. mm	Filetage (F) NPT
40.038	6	1/8
40.039	6	1/4
40.041	10	1/4
40.043	12	1/4
40.044	12	3/8

DE CLOISON



No de produit	Tube D.E. po	Filetage (F) NPT
40.633	1/4	1/8
40.635	1/4	1/4
40.638	5/16	1/4
40.637	5/16	3/8
40.639	3/8	1/4
40.640	3/8	3/8
40.641	1/2	3/8
40.642	1/2	1/2

No de produit	Tube D.E. mm	Filetage (F) NPT
40.626	6	1/8
40.627	6	1/4
40.630	10	3/8

RÉDUCTEUR

UNION DROIT



No de produit	Tube D.E. po ①	Tube D.E. po ②
40.193	5/32	1/8
40.198	1/4	5/32
40.203	5/16	1/4
40.204	3/8	1/4
40.208	3/8	5/16
40.213	1/2	3/8

EN «T»



No de produit	Tube D.E. po ①	Tube D.E. po ②
40.575	1/4	5/32
40.576	5/16	1/4
40.577	3/8	1/4
40.578	3/8	5/16
40.579	1/2	3/8

UNION

DROIT



No de produit	Tube D.E. po
40.190	1/8
40.195	5/32
40.200	1/4
40.205	5/16
40.210	3/8
40.215	1/2

EN COUDE



No de produit	Tube D.E. po
40.304	1/8
40.305	5/32
40.310	1/4
40.315	5/16
40.320	3/8
40.325	1/2

EN «T»



No de produit	Tube D.E. po
40.420	1/8
40.425	5/32
40.430	1/4
40.435	5/16
40.440	3/8
40.445	1/2

DE CLOISON



No de produit	Tube D.E. po
40.650	5/32
40.655	1/4
40.660	5/16
40.665	3/8
40.670	1/2

EN «Y»



No de produit	Tube D.E. po ①	Tube D.E. po ②
40.535	1/8	1/8
40.540	5/32	5/32
40.543	5/32	1/4
40.545	1/4	1/4
40.548	1/4	5/16
40.550	5/16	5/16
40.551	5/16	3/8
40.552	3/8	3/8
40.553	3/8	1/2
40.554	1/2	1/2

BOUCHON



No de produit	Tube D.E. po
40.675	1/8
40.680	5/32
40.685	1/4
40.690	5/16
40.695	3/8
40.700	1/2

TOPFIT®

POLYMÈRE

FILETAGE NPT

PO

MM

COUDE MÂLE

PIVOTANT



No de produit	Tube D.E. po	Filetage (M) NPT
40.220	1/8	1/16
40.218	1/8	10-32◇
40.225	1/8	1/8
40.235	5/32	10-32◇
40.240	5/32	1/8
40.245	5/32	1/4
40.248	1/4	10-32◇
40.250	1/4	1/8
40.255	1/4	1/4
40.260	1/4	3/8
40.265	5/16	1/8
40.270	5/16	1/4
40.271	5/16	3/8
40.273	3/8	1/8
40.275	3/8	1/4
40.280	3/8	3/8
40.285	3/8	1/2
40.290	1/2	1/4
40.295	1/2	3/8
40.300	1/2	1/2

No de produit	Tube D.E. mm	Filetage (M) NPT
40.024	6	1/8
40.025	6	1/4
40.026	6	3/8
40.028	10	1/8
40.029	10	1/4
40.030	10	3/8
40.031	10	1/2
40.033	12	1/4
40.034	12	3/8
40.035	12	1/2

PIVOTANT LONG



No de produit	Tube D.E. po	Filetage (M) NPT
40.781	5/32	10-32◇
40.782	5/32	1/8
40.785	1/4	1/8
40.786	1/4	1/4
40.788	5/16	1/8
40.789	5/16	1/4
40.790	5/16	3/8
40.792	3/8	1/4
40.793	3/8	3/8
40.797	1/2	3/8
40.798	1/2	1/2

10-32 ◇ : (M) UNF

ROTATIF



No de produit	Tube D.E. po	Filetage (M) NPT	Max RPM
40.600	1/4	1/8	500
40.601	1/4	1/4	500
40.602	5/16	1/8	400
40.603	5/16	1/4	400
40.604	3/8	3/8	300
40.605	3/8	1/2	300
40.606	1/2	3/8	250
40.607	1/2	1/2	250

* Avec roulement à billes

BANJO



No de produit	Tube D.E. po	Filetage (M) NPT
40.950	5/32	10-32◇
40.951	5/32	1/8
40.952	1/4	10-32◇
40.953	1/4	1/8
40.949	1/4	1/4
40.954	5/16	1/8
40.955	5/16	1/4
40.957	3/8	1/4
40.958	3/8	3/8
40.959	1/2	3/8
40.960	1/2	1/2

10-32 ◇ : (M) UNF

No de produit	Tube D.E. mm	Filetage (M) NPT
40.962	6	1/8
40.963	6	1/4
40.965	10	1/4
40.966	10	3/8

Spécialement conçu pour faciliter la connexion d'un tube avec une connexion fileté mâle avec un angle de 90°

Idéal avec plusieurs raccords dans un espace restreint



BANJO À PRISE HEXAGONALE CREUSE



No de produit	Tube D.E. mm	Filetage (M) NPT
40.703	8	1/8
40.706	12	3/8

JONCTION MÂLE

EN «T» PIVOTANT



No de produit	Tube D.E. po	Filetage (M) NPT
40.335	1/8	1/8
40.343	5/32	10-32◇
40.345	5/32	1/8
40.350	5/32	1/4
40.360	1/4	1/8
40.365	1/4	1/4
40.370	1/4	3/8
40.375	5/16	1/8
40.380	5/16	1/4
40.385	5/16	3/8
40.390	3/8	1/4
40.395	3/8	3/8
40.400	3/8	1/2
40.405	1/2	1/4
40.410	1/2	3/8
40.415	1/2	1/2

10-32 ◇ : (M) UNF

LATÉRAL PIVOTANT



No de produit	Tube D.E. po	Filetage (M) NPT
40.455	1/8	1/8
40.464	5/32	10-32◇
40.465	5/32	1/8
40.467	5/32	1/4
40.475	1/4	1/8
40.480	1/4	1/4
40.485	1/4	3/8
40.490	5/16	1/8
40.495	5/16	1/4
40.500	5/16	3/8
40.505	3/8	1/4
40.510	3/8	3/8
40.515	3/8	1/2
40.520	1/2	1/4
40.525	1/2	3/8
40.530	1/2	1/2

10-32 ◇ : (M) UNF

RÉDUCTEUR À TIGE

PO - PO



No de produit	Tige D.E. po	Tube D.E. po
40.580	1/4	5/32
40.581	5/16	5/32
40.582	5/16	1/4
40.583	3/8	1/4
40.584	3/8	5/16
40.585	1/2	1/4
40.586	1/2	5/16
40.587	1/2	3/8

MM - PO



No de produit	Tige D.E. mm	Tube D.E. po
42.820	8	1/4
42.822	10	1/4
42.823	10	5/16
42.825	12	1/4
42.826	12	5/16
42.827	12	3/8

No de produit	Tube D.E. mm	Filetage (M) NPT
40.327	6	1/8
40.329	6	1/4
40.330	6	3/8
40.332	10	1/4
40.333	10	3/8
40.334	10	1/2
40.339	12	3/8
40.340	12	1/2

No de produit	Tube D.E. mm	Filetage (M) NPT
40.447	6	1/8
40.448	6	1/4
40.449	6	3/8
40.451	10	1/4
40.452	10	3/8

TOPFIT® | POLYMÈRE  FILETAGE NPT  PO

RÉGULATEUR DE DÉBIT

AVEC SOUPAPE DE RETENUE

COUDE FILETÉ

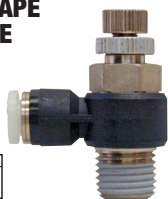

Régulation à la sortie	Régulation à l'entrée	Tube D.E. po	Filetage (M) NPT
No de produit	No de produit		
40.898	40.899	5/32	10-32 ◇
40.900	40.901	5/32	1/8
40.902	40.903	1/4	10-32 ◇
40.904	40.905	1/4	1/8
40.906	40.907	1/4	1/4
40.908	40.909	5/16	1/8
40.910	40.911	5/16	1/4
40.912	40.913	5/16	3/8
40.916	40.917	3/8	1/4
40.918	40.919	3/8	3/8
40.922	40.923	1/2	3/8
40.924	40.925	1/2	1/2

10-32 ◇ : (M) UNF

AVEC SOUPAPE DE RETENUE

UNION DROIT



Régulation à la sortie	Tube D.E. po
No de produit	
40.890	5/32
40.891	1/4
40.892	5/16
40.893	3/8
40.894	1/2

SANS SOUPAPE DE RETENUE

COUDE FILETÉ



No de produit	Tube D.E. po	Filetage (M) NPT
40.870	1/4	10-32 ◇
40.871	1/4	1/8
40.872	1/4	1/4
40.874	5/16	1/8
40.875	5/16	1/4
40.876	5/16	3/8
40.878	3/8	1/4
40.879	3/8	3/8
40.880	3/8	1/2
40.882	1/2	3/8
40.883	1/2	1/2

10-32 ◇ : (M) UNF

VALVE MINIATURE

UNION DROIT



DROIT FILETÉ

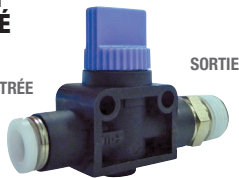

2 voies	3 voies	Tube D.E. po
No de produit	No de produit	
40.060	40.070	1/4
40.062	40.072	5/16
40.063	40.073	3/8
40.065	40.075	1/2

2 voies	3 voies	Tube D.E. po	Filetage (M) NPT
No de produit	No de produit		
40.080	40.090	1/4	1/4
40.082	40.092	5/16	1/4
40.083	40.093	3/8	1/4
40.084	40.094	3/8	3/8
40.087	40.097	1/2	3/8

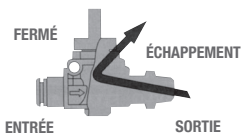

Les valves miniatures 2 voies ne libèrent pas la pression résiduelle

Les valves miniatures 3 voies, lorsque fermées, libèrent la pression résiduelle

ROBINET QUART DE TOUR MINIATURE

UNION DROIT



DROIT FILETÉ



3 VOIES



No de produit	Tube D.E. po ①	Tube D.E. po ②
40.930	1/4	1/4
40.931	5/16	5/16
40.933	3/8	3/8
40.934	1/2	1/2

No de produit	Tube D.E. po ①	Filetage ② (M) NPT
40.940	1/4	1/8
40.941	1/4	1/4
40.942	1/4	3/8
40.943	5/16	1/8
40.944	5/16	1/4
40.945	3/8	1/4
40.946	3/8	3/8
40.947	3/8	1/2

No de produit	Tube D.E. po
40.990	1/4
40.992	3/8

DISTRIBUTEUR

UNION TRIPLE DOUBLE



No de produit	Tube D.E. po ①	Tube D.E. po ②
40.972	3/8	1/4

UNION TRIPLE



No de produit	Tube D.E. po ①	Tube D.E. po ②
40.976	3/8	1/4

SOUPAPE DE RETENUE

DROIT FILETÉ



No de produit	Tube D.E. po	Filetage (M) NPT
40.980	5/32	1/8
40.981	1/4	1/8
40.982	1/4	1/4

UNION



No de produit	Tube D.E. po
40.985	5/32
40.986*	1/4

* Laiton nickelé

La soupape de retenue laisse circuler l'air librement dans un sens et l'empêchent de circuler dans le sens inverse

DÉBIT LIBRE

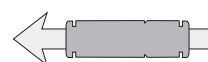

TOPFIT®

RACCORDS AUTOBLOQUANTS AVEC MANOMÈTRE MINIATURE

Ces manomètres miniatures intégrés dans un raccord autobloquant, sont parfaits pour les systèmes pneumatiques légers où la lecture de la pression actuelle est requise.

Considérablement réduits en volume et en poids par rapport aux manomètres classiques, ils sont parfaits pour les installations robotiques où chaque espace cubique et un minimum de poids sont nécessaires.



Spécifications techniques

Pression maximale d'utilisation : 150 PSI
Gamme de pression : 0-116 PSI
Température d'utilisation : 0 à 60 °C

Matériaux

Corps : Laiton nickelé
ou Polymère 40.822-40.824 / 42.839-42.841
Couvert du manomètre : Acrylique

TOPFIT®



FILETAGE NPT / BSPT



PO



MM

RACCORD MÂLE

DROIT



No de produit	Filetage (M) NPT
40.815	10-32◇
40.816	1/8
40.817	1/4

10-32 ◇: (M) UNF

No de produit	Filetage (M) BSPT
42.834	M5*
42.835	1/8
42.836	1/4

* Filetage métrique

UNION

DROIT



No de produit	Tube D.E.po
40.822	5/32
40.823	1/4
40.824	5/16

No de produit	Tube D.E. mm
42.839	4
42.840	6
42.841	8

DE CLOISON



No de produit	Tube D.E.po
40.828	5/32
40.829	1/4
40.830	5/16

No de produit	Tube D.E. mm
42.850	4
42.851	6
42.852	8

RACCORD À TIGE



No de produit	Tube D.E.po
40.834	5/32
40.835	1/4
40.836	5/16

No de produit	Tube D.E. mm
42.855	4
42.856	6
42.857	8

Consulter les séries 32 à 38 pour voir l'offre complète de tubes pneumatiques offerte par TOPRING

- Conseils et guide de sélection afin de choisir le bon tube pour l'application
- Grand choix de tube et tuyaux pneumatiques

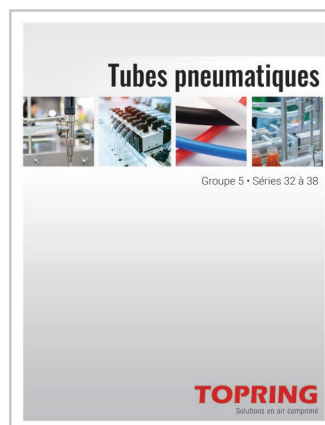

TOPFIT®

POLYMÈRE



FILETAGE BSPT



COUDE MÂLE

PIVOTANT



No de produit	Tube D.E. mm	Filetage (M) BSPT
42.594	4	M3*
42.595	4	M5*
42.600	4	1/8
42.603	4	1/4
42.613	6	M5*
42.614	6	M6*
42.615	6	1/8
42.620	6	1/4
42.623	6	3/8
42.625	8	1/8
42.630	8	1/4
42.632	8	3/8
42.633	10	1/8
42.635	10	1/4
42.636	10	3/8
42.634	10	1/2
42.637	12	1/4
42.638	12	3/8
42.639	12	1/2

* Filetage métrique

No de produit	Tube D.E. po	Filetage (M) BSPT
42.025	1/4	1/8
42.026	1/4	1/4
42.027	1/4	3/8
42.029	3/8	1/8
42.030	3/8	1/4
42.031	3/8	3/8
42.032	3/8	1/2
42.034	1/2	1/4
42.035	1/2	3/8
42.036	1/2	1/2

PIVOTANT LONG



No de produit	Tube D.E. mm	Filetage (M) BSPT
42.781	4	M5*
42.782	4	1/8
42.785	6	1/8
42.786	6	1/4
42.788	8	1/8
42.789	8	1/4
42.790	8	3/8
42.792	10	1/4
42.793	10	3/8
42.797	12	3/8
42.798	12	1/2

* Filetage métrique

SUR TRÉPIED



No de produit	Tube D.E. mm	Filetage (M) BSPT
42.845	10	3/8

BANJO



No de produit	Tube D.E. mm	Filetage (M) BSPT
42.948	4	M5*
42.950	4	1/8
42.953	6	1/8
42.954	6	1/4
42.956	8	1/8
42.957	8	1/4
42.960	10	1/4
42.961	10	3/8
42.963	12	3/8
42.964	12	1/2

* Filetage métrique

No de produit	Tube D.E. po	Filetage (M) BSPT
42.968	1/4	1/8
42.969	1/4	1/4
42.971	3/8	1/4
42.972	3/8	3/8
42.975	1/2	3/8
42.976	1/2	1/2

Spécialement conçu pour faciliter la connexion d'un tube avec une connexion fileté mâle avec un angle de 90°

Idéal avec plusieurs raccords dans un espace restreint



BANJO EN «Y»



No de produit	Tube D.E. mm	Filetage (M) BSPT
42.815	6	1/8

BANJO À PRISE HEXAGONALE CREUSE



No de produit	Tube D.E. mm	Filetage (M) BSPT
42.700	4	M5*

À DOUBLE BANJO



No de produit	Tube D.E. mm	Filetage (M) BSPT
42.780	6	1/8

COUDE À TIGE

MM - MM



No de produit	Tube D.E. mm	Tige D.E. mm
42.458	6	6
42.461	8	8
42.462	10	8
42.463	10	10

RACCORD FEMELLE

DROIT

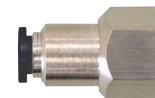

No de produit	Tube D.E. mm	Filetage (F) BSPT
42.203	4	1/8
42.205	6	1/8
42.210	6	1/4
42.215	8	1/8
42.212	8	1/4
42.213	8	3/8
42.216	10	1/4

BOUCHON



No de produit	D.E. mm
42.430	4
42.435	6
42.440	8
42.445	10
42.450	12

RÉDUCTEUR À TIGE

MM - MM



No de produit	Tige D.E. mm	Tube D.E. mm
42.586	6	4
42.588	8	6
42.470	10	6
42.472	12	6
42.590	10	8
42.592	12	10

MM - PO



No de produit	Tige D.E. mm	Tube D.E. po
42.820	8	1/4
42.822	10	1/4
42.823	10	5/16
42.825	12	1/4
42.826	12	5/16
42.827	12	3/8

RÉDUCTEUR UNION DROIT



No de produit	Tube D.E. mm	Tube D.E. mm
42.233	6	4
42.238	8	6
42.243	10	8
42.248	12	10

No de produit	Tube D.E. po	Filetage (F) BSPT
42.190	1/4	1/8
42.191	1/4	1/4
42.192	1/4	3/8
42.194	3/8	1/4
42.195	3/8	3/8
42.197	1/2	1/4
42.198	1/2	3/8
42.199	1/2	1/2

TOPFIT®

POLYMÈRE



FILETAGE BSPT



MM



PO

RACCORD MÂLE

DROIT



No de produit	Tube D.E. mm	Filetage (M) BSPT
42.099	4	M3*
42.100	4	M5*
42.105	4	1/8
42.110	4	1/4
42.115	6	M5*
42.116	6	M6*
42.130	6	1/8
42.135	6	1/4
42.136	6	3/8
42.140	8	1/8
42.145	8	1/4
42.150	8	3/8
42.153	10	1/8
42.155	10	1/4
42.160	10	3/8
42.161	10	1/2
42.163	12	1/4
42.165	12	3/8
42.170	12	1/2

* Filetage métrique

No de produit	Tube D.E. po	Filetage (M) BSPT
42.002	1/4	1/8
42.003	1/4	1/4
42.004	1/4	3/8
42.006	3/8	1/8
42.007	3/8	1/4
42.008	3/8	3/8
42.009	3/8	1/2
42.011	1/2	1/4
42.012	1/2	3/8
42.013	1/2	1/2

À TROU HEXAGONAL



No de produit	Tube D.E. mm	Filetage (M) BSPT
42.039	4	M5*
42.041	4	1/8
42.038	6	M5*
42.042	6	1/8
42.043	6	1/4
42.044	8	1/8
42.045	8	1/4
42.046	8	3/8
42.047	10	1/4
42.048	10	3/8
42.049	12	3/8
42.050	12	1/2

* Filetage métrique

No de produit	Tube D.E. po	Filetage (M) BSPT
42.016	1/4	1/8
42.017	1/4	1/4
42.019	3/8	1/4
42.020	3/8	3/8
42.021	3/8	1/2

Montage avec clé de type Allen
Pour installation côte à côte



EN « Y »



No de produit	Tube D.E. mm	Filetage (M) BSPT
42.708	4	M5*
42.710	4	1/8
42.720	6	1/8
42.725	6	1/4
42.735	8	1/8
42.740	8	1/4
42.745	8	3/8
42.754	10	1/4
42.755	10	3/8
42.760	12	3/8
42.761	12	1/2

* Filetage métrique

No de produit	Tube D.E. po	Filetage (M) BSPT
42.766	1/4	1/8
42.767	1/4	1/4
42.768	1/4	3/8
42.770	3/8	1/8
42.771	3/8	1/4
42.772	3/8	3/8
42.773	3/8	1/2
42.775	1/2	1/4
42.776	1/2	3/8
42.777	1/2	1/2

JONCTION MÂLE

EN « T » PIVOTANT



No de produit	Tube D.E. mm	Filetage (M) BSPT
42.640	4	M5*
42.645	4	1/8
42.646	4	1/4
42.660	6	1/8
42.662	6	1/4
42.665	6	3/8
42.670	8	1/8
42.675	8	1/4
42.676	8	3/8
42.680	10	1/4
42.681	10	3/8
42.683	12	1/4
42.684	12	3/8
42.685	12	1/2

* Filetage métrique

No de produit	Tube D.E. po	Filetage (M) BSPT
42.324	1/4	1/8
42.325	1/4	1/4
42.326	1/4	3/8
42.328	3/8	1/8
42.329	3/8	1/4
42.330	3/8	3/8
42.331	3/8	1/2
42.333	1/2	1/4
42.334	1/2	3/8
42.335	1/2	1/2

LATÉRAL PIVOTANT



No de produit	Tube D.E. mm	Filetage (M) BSPT
42.475	4	M5*
42.477	4	1/8
42.481	6	1/8
42.482	6	1/4
42.485	8	1/8
42.486	8	1/4
42.487	8	3/8
42.490	10	1/4
42.491	10	3/8
42.495	12	3/8
42.496	12	1/2

* Filetage métrique

No de produit	Tube D.E. po	Filetage (M) BSPT
42.500	1/4	1/8
42.501	1/4	1/4
42.502	1/4	3/8
42.504	3/8	1/8
42.505	3/8	1/4
42.506	3/8	3/8
42.507	3/8	1/2
42.509	1/2	1/4
42.510	1/2	3/8
42.511	1/2	1/2

UNION

DROIT



No de produit	Tube D.E. mm
42.230	4
42.235	6
42.240	8
42.245	10
42.250	12

EN COUDE



No de produit	Tube D.E. mm
42.260	4
42.270	6
42.275	8
42.280	10
42.285	12

EN « T »



No de produit	Tube D.E. mm
42.295	4
42.305	6
42.310	8
42.315	10
42.320	12

DE CLOISON



No de produit	Tube D.E. mm
42.560	4
42.570	6
42.575	8
42.580	10
42.585	12

EN « Y »



No de produit	Tube D.E. mm ①	Tube D.E. mm ②
42.540	4	4
42.543	4	6
42.545	6	6
42.548	6	8
42.550	8	8
42.551	8	10
42.552	10	10
42.553	10	12
42.554	12	12

**À TIGE EN « Y »
MM - MM**



No de produit	Tube D.E. mm	Tige D.E. mm
42.830	8	8

TOPFIT®

POLYMÈRE



PO



MM



FILETAGE BSPT

RÉGULATEUR DE DÉBIT

AVEC SOUPAPE
DE RETENUECOUDE
FILETÉ

Régulation à la sortie	Régulation à l'entrée	Tube D.E. mm	Filetage (M) BSPT
42.902	42.903	4	M5*
42.904	42.905	4	1/8
42.908	42.909	6	M5*
42.910	42.911	6	1/8
42.912	42.913	6	1/4
42.916	42.917	8	1/8
42.918	42.919	8	1/4
42.920	42.921	8	3/8
42.922	42.923	8	1/2
42.924	42.925	10	1/4
42.926	42.927	10	3/8
42.930	42.931	12	3/8
42.932	42.933	12	1/2

AVEC SOUPAPE
DE RETENUEUNION
DROIT

Régulation à la sortie	Tube D.E. mm
42.890	4
42.891	6
42.892	8
42.893	10
42.894	12

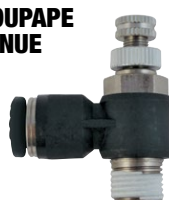
SANS SOUPAPE
DE RETENUECOUDE
FILETÉ

No de produit	Tube D.E. mm	Filetage (M) BSPT
42.870	4	M5*
42.873	6	1/8
42.874	6	1/4
42.876	8	1/8
42.877	8	1/4
42.878	8	3/8
42.880	10	1/4
42.881	10	3/8
42.883	12	3/8
42.884	12	1/2

* Filetage métrique

VALVE MINIATURE

UNION
DROIT

ENTRÉE



SORTIE

2 voies No de produit	3 voies No de produit	Tube D.E. mm
42.070	42.060	4
42.071	42.061	6
42.073	42.063	8
42.074	42.064	10



Les valves miniatures 2 voies ne libèrent pas la pression résiduelle

Les valves miniatures 3 voies, lorsque fermées, libèrent la pression résiduelle

* Filetage métrique

CABINETS AVEC SÉLECTION DES
RACCORDS AUTOBLOQUANTS
LES PLUS UTILISÉS

Chaque offre comprend :

- Sélection des raccords autobloquants en polymère les plus utilisés pour chaque série
- Cabinet robuste de 20 tiroirs ou de 60 tiroirs
- Étiquettes avec photo et description de produit pour chaque code de produit

No de produit	Description	Série	Diamètre tube et filetage	Cabinet
Cabinets TOPFIT				
95.017.02	840 produits / 64 codes	40	po / NPT	60 tiroirs
95.017A.02	1055 produits / 64 codes	40	po / NPT	60 tiroirs
Cabinets MAXFIT				
95.017	842 produits / 64 codes	44	po / NPT	60 tiroirs
95.017A	1056 produits / 64 codes	44	po / NPT	60 tiroirs
95.012	320 produits / 32 codes	46	mm / BSPT	20 tiroirs



Dimensions cabinets (po)

20 tiroirs : L 23 x H 14 x P 8.75

60 tiroirs : L 23 x H 37 x P 8.75

TOPFIT® RACCORDS AUTOBLOQUANTS

Pour l'air comprimé, vide, préparation des aliments, produits chimiques, médecine et fabrication de semi-conducteurs.

Connexion rapide

Économie de temps de raccordement de 75 %, comparativement aux raccords conventionnels à compression

Connexion/déconnexion instantanée

Conçus pour être assemblés et désassemblés sans outil

À grand débit

Jusqu'à 60 % plus de débit qu'un raccord à compression

Réutilisables

Conçus pour résister aux multiples connexions et déconnexions, tout en conservant leur étanchéité et un bon ancrage

Connexion étanche

Aucune fuite lorsque le tube est inséré correctement dans le raccord

Conception monobloc

Aucune pièce détachable



ACIER INOXYDABLE 316

Matériaux

Raccords fabriqués à partir de composantes et de matériaux qui respectent les normes de la FDA (Food and Drug Administration)

Corps et bague : Acier inoxydable 316

Griffes : Acier inoxydable 316

Joint torique : FKM (fluoroélastomère)

Spécifications techniques

Pression d'utilisation :

Raccord conçu pour répondre aux pressions maximales d'utilisation établies selon les types de tubes en plastique utilisés

Pression maximale d'utilisation : 217 PSI

Vide : 28" Hg

Température d'utilisation : -15 à 120 °C

TOPFIT® ACIER INOXYDABLE 316



FILETAGE NPT



PO

RACCORD MÂLE

DROIT



No de produit	Tube D.E. po	Filetage (M) NPT
43.000	5/32	1/8
43.003	1/4	1/8
43.006	1/4	1/4
43.009	5/16	1/8
43.012	5/16	1/4
43.015	5/16	3/8
43.018	3/8	1/4
43.021	3/8	3/8
43.024	1/2	1/4
43.027	1/2	3/8
43.030	1/2	1/2

COUDE MÂLE

PIVOTANT



No de produit	Tube D.E. po	Filetage (M) NPT
43.040	5/32	1/8
43.043	1/4	1/8
43.046	1/4	1/4
43.049	5/16	1/8
43.052	5/16	1/4
43.055	5/16	3/8
43.058	3/8	1/8
43.061	3/8	1/4
43.064	3/8	3/8
43.067	1/2	1/4
43.070	1/2	3/8
43.073	1/2	1/2

UNION

DROIT

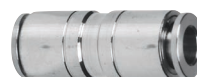

No de produit	Tube D.E. po
43.200	5/32
43.203	1/4
43.206	5/16
43.209	3/8
43.212	1/2

EN COUDE



No de produit	Tube D.E. po
43.280	5/32
43.283	1/4
43.286	5/16
43.289	3/8
43.292	1/2

EN « T »



No de produit	Tube D.E. po
43.332	5/32
43.320	1/4
43.329	5/16
43.323	3/8
43.326	1/2

DE CLOISON



No de produit	Tube D.E. po
43.250	1/4
43.253	5/16
43.256	3/8
43.259	1/2

RÉDUCTEUR À TIGE

PO - PO



No de produit	Tige D.E. po	Tube D.E. po
43.233	3/8	1/4

JONCTION MÂLE

EN « T » PIVOTANT



No de produit	Tube D.E. po	Filetage (M) NPT
43.150	5/32	1/8
43.153	1/4	1/8
43.156	1/4	1/4
43.159	5/16	1/8
43.162	5/16	1/4
43.165	5/16	3/8
43.168	3/8	1/4
43.171	3/8	3/8
43.174	1/2	1/4
43.177	1/2	3/8
43.180	1/2	1/2

LATÉRAL PIVOTANT



No de produit	Tube D.E. po	Filetage (M) NPT
43.090	5/32	1/8
43.093	1/4	1/8
43.096	1/4	1/4
43.099	5/16	1/8
43.102	5/16	1/4
43.105	5/16	3/8
43.111	3/8	1/4
43.114	3/8	3/8
43.117	1/2	1/4
43.120	1/2	3/8
43.123	1/2	1/2

TOPFIT®**ACIER INOXYDABLE 316****FILETAGE BSPT****MM****RACCORD MÂLE****DROIT**

No de produit	Tube D.E. mm	Filetage (M) BSPT
43.500	4	M5*
43.503	4	1/8
43.506	6	M5*
43.509	6	1/8
43.512	6	1/4
43.515	8	1/8
43.518	8	1/4
43.521	10	1/4
43.524	10	3/8
43.527	12	3/8
43.530	12	1/2
43.533	16	1/2

*Filetage métrique

À TROU HEXAGONAL

No de produit	Tube D.E. mm	Filetage (M) BSPT
43.880	4	M5*
43.883	4	1/8
43.886	6	M5*
43.889	6	1/8
43.892	6	1/4
43.895	8	1/8
43.898	8	1/4
43.901	10	1/4
43.904	10	3/8
43.907	12	3/8
43.910	12	1/2
43.913	16	1/2

*Filetage métrique

Montage avec clé de type Allen
Pour installation côte à côte**COUDE MÂLE****PIVOTANT**

No de produit	Tube D.E. mm	Filetage (M) BSPT
43.540	4	M5*
43.543	4	1/8
43.546	6	M5*
43.549	6	1/8
43.552	6	1/4
43.555	8	1/8
43.558	8	1/4
43.561	10	1/4
43.564	10	3/8
43.567	12	3/8
43.570	12	1/2
43.573	16	1/2

*Filetage métrique

JONCTION MÂLE**EN «T»
PIVOTANT**

No de produit	Tube D.E. mm	Filetage (M) BSPT
43.590	4	1/8
43.593	6	M5*
43.596	6	1/8
43.599	6	1/4
43.602	8	1/8
43.605	8	1/4
43.608	10	1/4
43.611	10	3/8
43.614	12	3/8
43.617	12	1/2
43.620	16	1/2

*Filetage métrique

UNION**DROIT**

No de produit	Tube D.E. mm
43.700	4
43.703	6
43.706	8
43.709	10
43.712	12
43.715	16

EN COUDE

No de produit	Tube D.E. mm
43.780	4
43.783	6
43.786	8
43.789	10
43.792	12
43.795	16

EN «T»

No de produit	Tube D.E. mm
43.820	4
43.823	6
43.826	8
43.829	10
43.832	12
43.835	16

DE CLOISON

No de produit	Tube D.E. mm
43.745	4
43.747	6
43.748	8
43.749	10
43.751	12
43.753	16

EN «Y»

No de produit	Tube D.E. mm
43.850	4
43.853	6
43.856	8
43.859	10
43.862	12
43.865	16

RÉDUCTEUR**UNION**

No de produit	Tube ① D.E. mm	Tube ② D.E. mm
43.730	6	4
43.733	8	6
43.736	10	8
43.739	12	10
43.742	16	12

RÉDUCTEUR À TIGE**MM - MM**

No de produit	Tige D.E. mm	Tube D.E. mm
43.720	6	4
43.723	8	6
43.726	10	8

MAXFIT®

RACCORDS AUTOBLOQUANTS EN POLYMÈRE

Caractéristiques et avantages

Connexion rapide

Conception monobloc permettant une économie de temps de raccordement de 75 %, comparativement aux raccords conventionnels à compression

Design compact

Peuvent être installés de façon rapprochée

Débit optimal

Aucune partie du raccord n'entre à l'intérieur du tube permettant un débit d'air sans restriction

Raccordement rapide et facile

L'anneau de dégagement permet d'enlever le tube rapidement et sans problème

Connexion/déconnexion instantanée

L'anneau de dégagement permet d'enlever le tube rapidement

Réutilisables

Conçus pour résister aux multiples connexions et déconnexions, tout en conservant leur étanchéité et un bon ancrage

Identification de la dimension du tube

Le diamètre externe est indiqué sur la bague de dégagement

Raccords filetés résistants à la corrosion

Partie filetée faite de laiton nickelé

Applications

Air comprimé et vide

Matériaux

Corps : Polymère (PBT)

Bague de dégagement : Résine polyacétate

Corps fileté : Laiton nickelé

Griffes : Acier inoxydable

Joint torique : Caoutchouc nitrile

Pointeau : Laiton nickelé

Écrou : Aluminium

Manchon élastique : Nitrile

Vis d'ajustement : Laiton nickelé

Spécifications techniques

Pression maximale d'utilisation : 150 PSI

Température d'utilisation : 5 à 60 °C

Filetage NPT / Série 44 : Diamètre du tube en pouce (fractionnaire)

Filetage BSPT / Série 46 : Diamètre du tube en millimètre (métrique)

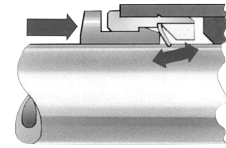

ACTION GRIPPANTE POSITIVE

Les griffes d'acier inoxydable retiennent le tube de façon sécuritaire sans en endommager la surface

Les vibrations et les mouvements de pression sont absorbés sans danger de déconnexion accidentelle

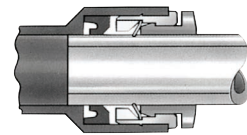

ÉTANCHÉITÉ PARFAITE

Un joint torique en caoutchouc nitrile garantit une étanchéité parfaite entre le diamètre extérieur du tube et le corps du raccord

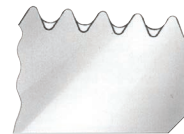

FILETAGE PRÊT-À-UTILISER

Les filetages mâles sont dotés d'un scellant préappliqué permettant de les réutiliser jusqu'à 5 fois sans l'ajout de nouveau scellant

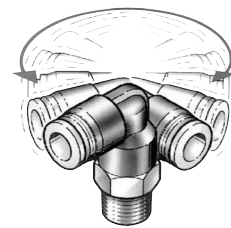

PIVOTANT

Les raccords en coude et en «T» pivotant peuvent être orientés après l'installation pour s'aligner avec le tube

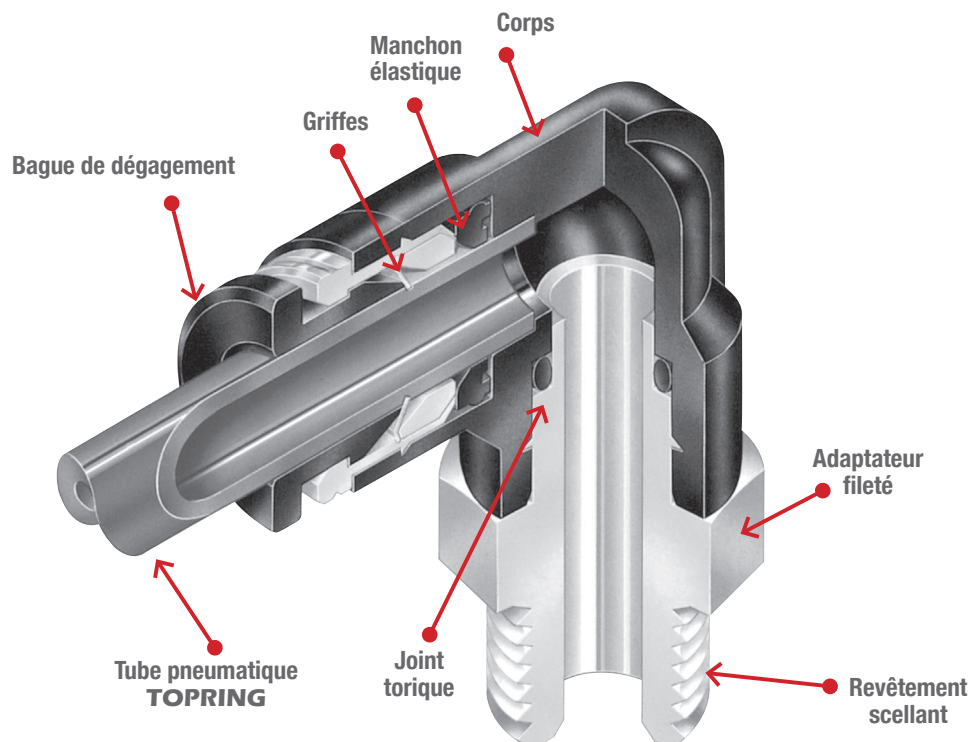

MAXFIT® | POLYMÈRE | FILETAGE NPT | PO

RACCORD MÂLE

DROIT



No de produit	Tube D.E. po	Filetage (M) NPT
44.101	1/8	10-32 ◇
44.105	1/8	1/8
44.115	5/32	10-32 ◇
44.120	5/32	1/8
44.125	5/32	1/4
44.128	1/4	10-32 ◇
44.130	1/4	1/8
44.135	1/4	1/4
44.140	1/4	3/8
44.145	5/16	1/8
44.150	5/16	1/4
44.155	5/16	3/8
44.159	3/8	1/8
44.160	3/8	1/4
44.165	3/8	3/8
44.170	3/8	1/2
44.175	1/2	1/4
44.180	1/2	3/8
44.185	1/2	1/2

10-32 ◇ : (M) UNF

À TROU HEXAGONAL



No de produit	Tube D.E. po	Filetage (M) NPT
44.047	5/32	1/8
44.048	1/4	1/8
44.049	1/4	1/4
44.053	5/16	1/8
44.054	5/16	1/4
44.057	3/8	1/4
44.059	3/8	3/8

Montage avec clé de type Allen
Pour installation côte à côte



EN «Y»



No de produit	Tube D.E. po	Filetage (M) NPT
44.720	1/4	1/8
44.725	1/4	1/4
44.730	1/4	3/8
44.750	3/8	1/4
44.755	3/8	3/8
44.760	3/8	1/2
44.775	1/2	1/2

RACCORD FEMELLE

DROIT



No de produit	Tube D.E. po	Filetage (F) NPT
44.801	1/8	1/8
44.802	5/32	1/8
44.804	1/4	1/8
44.805	1/4	1/4
44.807	5/16	1/4
44.809	3/8	1/4
44.810	3/8	3/8
44.811	1/2	1/4
44.812	1/2	3/8

DE CLOISON



No de produit	Tube D.E. po	Filetage (F) NPT
44.633	1/4	1/8
44.635	1/4	1/4
44.637	5/16	3/8
44.638	5/16	1/4
44.639	3/8	1/4
44.640	3/8	3/8
44.641	1/2	3/8
44.642	1/2	1/2

UNION

DROIT



No de produit	Tube D.E. po
44.190	1/8
44.195	5/32
44.200	1/4
44.205	5/16
44.210	3/8
44.215	1/2

EN COUDE



No de produit	Tube D.E. po
44.304	1/8
44.305	5/32
44.310	1/4
44.315	5/16
44.320	3/8
44.325	1/2

EN «T»



No de produit	Tube D.E. po
44.420	1/8
44.425	5/32
44.430	1/4
44.435	5/16
44.440	3/8
44.445	1/2

EN «Y»



No de produit	Tube D.E. po ①	Tube D.E. po ②
44.535	1/8	1/8
44.540	5/32	5/32
44.545	1/4	1/4
44.550	5/16	5/16
44.552	3/8	3/8
44.553	1/2	3/8
44.554	1/2	1/2

DE CLOISON



No de produit	Tube D.E. po
44.650	5/32
44.655	1/4
44.660	5/16
44.665	3/8
44.670	1/2

COUDE MÂLE

PIVOTANT



No de produit	Tube D.E. po	Filetage (M) NPT
44.218	1/8	10-32 ◇
44.225	1/8	1/8
44.235	5/32	10-32 ◇
44.240	5/32	1/8
44.245	5/32	1/4
44.248	1/4	10-32 ◇
44.250	1/4	1/8
44.255	1/4	1/4
44.260	1/4	3/8
44.265	5/16	1/8
44.270	5/16	1/4
44.271	5/16	3/8
44.273	3/8	1/8
44.275	3/8	1/4
44.280	3/8	3/8
44.285	3/8	1/2
44.290	1/2	1/4
44.295	1/2	3/8
44.300	1/2	1/2

10-32 ◇ : (M) UNF

BANJO



No de produit	Tube D.E. po	Filetage (M) NPT
44.825	1/4	1/8
44.826	1/4	1/4
44.828	5/16	1/4
44.829	3/8	1/4

Spécialement conçu pour faciliter la connexion d'un tube avec une connexion fileté mâle avec un angle de 90°

Idéal avec plusieurs raccords dans un espace restreint



RÉDUCTEUR

UNION DROIT



No de produit	Tube D.E. po ①	Tube D.E. po ②
44.198	5/32	1/4
44.204	3/8	1/4
44.203	1/4	5/16
44.208	5/16	3/8
44.213	3/8	1/2

EN «T»



No de produit	Tube D.E. po ①	Tube D.E. po ②
44.576	5/16	1/4
44.577	3/8	1/4
44.579	1/2	3/8

À TIGE PO - PO



No de produit	Tige D.E. po ①	Tube D.E. po ②
44.580	1/4	5/32
44.582	5/16	1/4
44.583	3/8	1/4
44.584	3/8	5/16
44.585	1/4	1/2
44.587	1/2	3/8

MAXFIT® | POLYMÈRE FILETAGE NPT PO

JONCTION MÂLE

EN « T » PIVOTANT



No de produit	Tube D.E. po	Filetage (M) NPT
44.340	1/8	1/8
44.343	5/32	10-32 ◇
44.345	5/32	1/8
44.350	5/32	1/4
44.360	1/4	1/8
44.365	1/4	1/4
44.370	1/4	3/8
44.375	5/16	1/8
44.380	5/16	1/4
44.385	5/16	3/8
44.390	3/8	1/4
44.395	3/8	3/8
44.400	3/8	1/2
44.405	1/2	1/4
44.410	1/2	3/8
44.415	1/2	1/2

10-32 ◇ : (M) UNF

LATÉRAL PIVOTANT



No de produit	Tube D.E. po	Filetage (M) NPT
44.475	1/4	1/8
44.480	1/4	1/4
44.485	1/4	3/8
44.490	5/16	1/8
44.495	5/16	1/4
44.505	3/8	1/4
44.510	3/8	3/8

RÉGULATEUR DE DÉBIT

AVEC SOUPAPE DE RETENUE

COUDE FILETÉ



Régulation à la sortie		Régulation à l'entrée	
No de produit	No de produit	Tube D.E. po	Filetage (M) NPT
44.898	--	5/32	10-32 ◇
44.900	44.901	5/32	1/8
44.902	44.903	1/4	10-32 ◇
44.904	44.905	1/4	1/8
44.962*	--	1/4	1/8
44.908	44.909	1/4	1/4
44.964*	--	1/4	1/4
44.916	44.917	5/16	1/4
44.918	44.919	5/16	3/8
44.910	44.911	3/8	1/4
44.974*	--	3/8	1/4
44.912	44.913	3/8	3/8
44.975*	--	3/8	3/8
44.924	--	1/2	1/2

10-32 ◇ : (M) UNF

* Ajustement précis à l'aide d'un tournevis protégé contre les dérèglages

AVEC SOUPAPE DE RETENUE

UNION DROIT



Régulation à la sortie	
No de produit	Tube D.E. po
44.950	5/32
44.952	1/4
44.954	5/16
44.956	3/8
44.958	1/2

SANS SOUPAPE DE RETENUE

COUDE FILETÉ



No de produit	Tube D.E. po	Filetage (M) NPT
44.870	1/4	10-32 ◇
44.871	1/4	1/8
44.872	1/4	1/4
44.874	5/16	1/8
44.875	5/16	1/4
44.878	3/8	1/4
44.879	3/8	3/8
44.880	3/8	1/2
44.883	1/2	1/2

10-32 ◇ : (M) UNF

ROBINET QUART DE TOUR MINIATURE

UNION DROIT



No de produit	Tube D.E. po	Tube D.E. po
44.930	1/4	1/4
44.931	5/16	5/16

DROIT FILETÉ



No de produit	Tube D.E. po ①	Filetage ② (M) NPT
44.941	1/4	1/4

VALVE MINIATURE

UNION DROIT



3 voies	
No de produit	Tube D.E. po
44.070	1/4
44.073	3/8
44.075	1/2

Les valves miniatures 3 voies, lorsque fermées, libèrent la pression résiduelle

SOUPAPE DE RETENUE

DROIT FILETÉ



No de produit	Tube D.E. po	Filetage (M) NPT
44.981	1/4	1/8

* Laiton nickelé

UNION



No de produit	Tube D.E. po
44.985*	5/32
44.986*	1/4

La soupape de retenue laisse circuler l'air librement dans un sens et l'empêche de circuler dans le sens inverse

DÉBIT LIBRE



DISTRIBUTEUR

UNION TRIPLE



No de produit	Tube D.E. po ①	Tube D.E. po ②
44.976	1/4	3/8

BOUCHON



No de produit	D.E. po
44.675	1/8
44.680	5/32
44.685	1/4
44.690	5/16
44.695	3/8
44.700	1/2

MAXFIT® | POLYMÈRE FILETAGE BSPT MM

RACCORD MÂLE

DROIT



No de produit	Tube D.E. mm	Filetage (M) BSPT
46.100	4	M5*
46.105	4	1/8
46.110	4	1/4
46.115	6	M5*
46.116	6	M6*
46.130	6	1/8
46.135	6	1/4
46.136	6	3/8
46.140	8	1/8
46.145	8	1/4
46.150	8	3/8
46.151	8	1/2
46.155	10	1/4
46.160	10	3/8
46.161	10	1/2
46.163	12	1/4
46.165	12	3/8
46.170	12	1/2

*Filetage métrique

À TROU HEXAGONAL



No de produit	Tube D.E. mm	Filetage (M) BSPT
46.039	4	M5*
46.041	4	1/8
46.040	4	1/4
46.038	6	M5*
46.042	6	1/8
46.043	6	1/4
46.044	8	1/8
46.045	8	1/4
46.046	8	3/8
46.047	10	1/4
46.048	10	3/8

*Filetage métrique

Montage avec clé de type Allen
Pour installation côte à côte

EN «Y»



No de produit	Tube D.E. mm	Filetage (M) BSPT
46.710	4	1/8
46.715	4	1/4
46.720	6	1/8
46.725	6	1/4
46.740	8	1/4
46.745	8	3/8
46.750	8	1/2

COUDE MÂLE

PIVOTANT



No de produit	Tube D.E. mm	Filetage (M) BSPT
46.595	4	M5*
46.596	4	M5**
46.600	4	1/8
46.603	4	1/4
46.613	6	M5*
46.614	6	M6*
46.615	6	1/8
46.620	6	1/4
46.623	6	3/8
46.625	8	1/8
46.630	8	1/4
46.632	8	3/8
46.631	8	1/2
46.633	10	1/8
46.635	10	1/4
46.636	10	3/8
46.634	10	1/2
46.637	12	1/4
46.638	12	3/8
46.639	12	1/2

*Filetage métrique

**Mini / Filetage métrique

JONCTION MÂLE

EN «T» PIVOTANT



No de produit	Tube D.E. mm	Filetage (M) BSPT
46.640	4	M5*
46.645	4	1/8
46.646	4	1/4
46.660	6	1/8
46.662	6	1/4
46.665	6	3/8
46.670	8	1/8
46.675	8	1/4
46.676	8	3/8
46.679	10	1/8
46.680	10	1/4
46.681	10	3/8
46.683	12	1/4

*Filetage métrique

RACCORD FEMELLE

DROIT

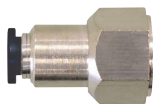

No de produit	Tube D.E. mm	Filetage (F) BSPT
46.205	6	1/8
46.206	6	1/4
46.209	8	1/8
46.210	8	1/4
46.214	10	1/4

UNION

DROIT



No de produit	Tube D.E. mm
46.230	4
46.235	6
46.240	8
46.245	10
46.250	12

EN COUDE



No de produit	Tube D.E. mm
46.260	4
46.270	6
46.275	8
46.280	10
46.285	12

EN «T»



No de produit	Tube D.E. mm
46.295	4
46.305	6
46.310	8
46.315	10
46.320	12

EN «Y»



No de produit	Tube D.E. mm ①	Tube D.E. mm ②
46.540	4	4
46.543	6	4
46.545	6	6
46.550	8	8
46.552	10	10

DE CLOISON



No de produit	Tube D.E. mm
46.560	4
46.570	6
46.575	8
46.580	10

BOUCHON



No de produit	D.E. mm
46.430	4
46.435	6
46.440	8
46.445	10
46.450	12

MAXFIT®

POLYMÈRE



FILETAGE BSPT

MM

RÉGULATEUR DE DÉBIT

AVEC SOUPAPE DE RETENUE

COUDE FILETÉ

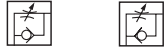

Régulation à la sortie No de produit	Régulation à l'entrée No de produit	Tube D.E. mm	Filetage (M) BSPT
46.902	--	4	M5*
46.904	--	4	1/8
46.906	--	4	1/4
46.908	46.909	6	M5*
46.910	46.911	6	1/8
46.912	46.913	6	1/4
46.914	46.917	8	1/8
46.916	46.919	8	1/4
46.918	--	8	3/8
46.920	--	8	1/2
46.926	46.927	10	3/8

*Filetage métrique

AVEC SOUPAPE DE RETENUE

UNION DROIT



Régulation à la sortie No de produit	Tube D.E. mm
46.952	4
46.954	6
46.956	8
46.958	10
46.960	12

SANS SOUPAPE DE RETENUE

COUDE FILETÉ

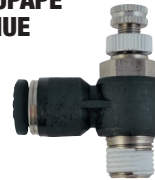

No de produit	Tube D.E. mm	Filetage (M) BSPT
46.870	4	M5*
46.873	6	1/8
46.876	8	1/8
46.877	8	1/4
46.880	10	1/4
46.881	10	3/8
46.883	12	3/8

*Filetage métrique

VALVE MINIATURE

UNION DROIT



3 voies No de produit	Tube D.E. mm
46.060	4
46.061	6
46.063	8
46.064	10

RÉDUCTEUR

UNION DROIT



No de produit	Tube D.E. mm	Tube D.E. mm
46.233	6	4
46.238	8	6
46.243	10	8

RÉDUCTEUR À TIGE

MM - PO



No de produit	Tige D.E. mm	Tube D.E. po
46.820	8	1/4
46.822	10	1/4
46.823	10	5/16
46.825	12	1/4
46.827	12	3/8

MM - MM



No de produit	Tige D.E. mm	Tube D.E. mm
46.585	6	4
46.586	8	6
46.587	10	8
46.588	12	10

Lorsque fermées, les valves miniatures 3 voies, libèrent la pression résiduelle

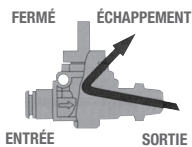

Valves pneumatiques



Groupe 5 • Série 80

TOPRING
Solutions en air comprimé

INTRODUCTION AUX VALVES PNEUMATIQUES

LES SYMBOLES PNEUMATIQUES

Le fonctionnement d'une valve de contrôle pneumatique est représenté par le symbole se trouvant sur l'étiquette du corps de la valve. Toutes les valves portent ce symbole sur le corps de la valve, et ces symboles sont reproduits dans ce catalogue.

Le nombre de cases dans le symbole indique le nombre de positions de la valve.

La case comportant des chiffres ou des lettres, est la position « normale » (initiale) de la valve, c'est-à-dire, l'action provoquée lorsque la valve est alimentée en air comprimé. L'autre case (ou cases) indique comment réagira la valve lorsqu'elle quittera la position initiale. Les flèches indiquent la direction du débit d'air.

3/2

VALVES 3 VOIES, 2 POSITIONS

Permet d'actionner les cylindres à simple action



5/2 • 5/3 • 4/3

VALVES 4 OU 5 VOIES, 2 ET 3 POSITIONS

Permet d'actionner les cylindres à double action



Diagramme typique d'une valve



Identification des orifices

1	Alimentation
2 - 4	Utilisation
3 - 5	Échappement
12	Type de retour
14	Contrôle

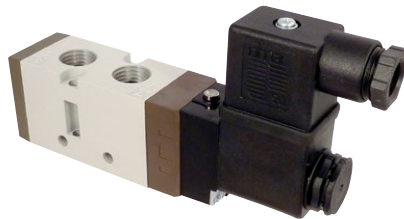
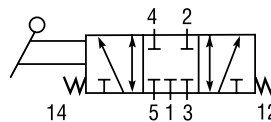
Exemples de symboles

3 voies • 2 positions

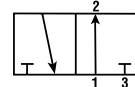

5 voies • 2 positions

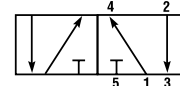

5 voies • 3 positions

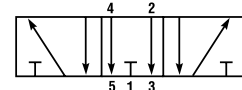

COEFFICIENT DE VÉLOCITÉ

Le facteur Cv est le coefficient de vélocité, un indicateur permettant de comparer la capacité de débit des valves, sans égard à la pression, les chutes de pression ou la température. Plus le Cv est élevé, plus la valve aura une capacité de débit élevée.

Formule de conversion de SCFM à Cv et vice versa :

$$Cv = Q \times Fc$$

$$Q = Cv / Fc$$

Facteur de conversion à 20 °C et une chute de pression de 10 PSI (pour des applications standards)

Pression entrée (PSIG)	20	30	40	50	60	70	80	90	100	110	120
Facteur Fc	0.0650	0.0549	0.0483	0.0437	0.0402	0.0374	0.0351	0.0332	0.0316	0.0302	0.0289

Facteur de conversion à 20 °C et une chute de pression de 5 PSI (pour applications modérées)

Pression entrée (PSIG)	20	30	40	50	60	70	80	90	100	110	120
Facteur Fc	0.0839	0.0725	0.0648	0.0591	0.0547	0.0512	0.0483	0.0458	0.0436	0.0418	0.0401

Facteur de conversion à 20 °C et une chute de pression de 2 PSI (pour des applications risquées)

Pression entrée (PSIG)	20	30	40	50	60	70	80	90	100	110	120
Facteur Fc	0.1264	0.1106	0.0995	0.0913	0.0847	0.0795	0.0751	0.0713	0.0681	0.0652	0.0627

Exemple : 1/4" NPT valve, Cv = 0.8 vous aurez un débit "Q" de : Q = 25.3 scfm si ΔP de 10 psi est acceptable
 100 psig de pression d'utilisation Q = 18.3 scfm si ΔP de 5 psi est acceptable
 Q = 11.7 scfm si ΔP de 2 psi est acceptable

Q= débit (scfm), P= pression (psig), ΔP= perte de pression (psi), Cv= coefficient de vélocité, Fc= facteur de conversion

* Dans le système métrique, le coefficient Kv est utilisé, son équivalent est: Cv = 1.16*Kv

TYPES DE VALVES

MÉCANIQUE



À bouton poussoir

Une pression mécanique soutenue sur le poussoir actionne la valve. Celle-ci reprend sa position normale lorsque la pression est relâchée.



À galet

Ces valves fonctionnent dans les deux directions. Une pression mécanique exercée et maintenue sur le galet actionnera la valve. Lorsque la pression est relâchée, la valve reprend sa position normale.

À CONTRÔLE MANUEL



À bouton tirer (ressort de rappel)

La valve est actionnée en poussant et en retenant le bouton. Lorsque celui-ci est relâché, la valve reprend sa position normale.



À manette (ressort de rappel)

La valve est actionnée en poussant et en retenant la manette. Lorsque celle-ci est relâchée, la valve reprend sa position normale.



À bouton tirer (à détente)

La valve est actionnée en poussant le bouton. Cette position sera maintenue jusqu'à ce que le bouton soit manuellement remonté.



À manette (à détente)

La valve est actionnée en poussant la manette et garde sa position jusqu'à ce que la manette soit ramenée à sa position initiale.



À sélecteur rotatif

La valve est actionnée en tournant le bouton pivotant. Cette position sera maintenue jusqu'à ce que le bouton pivotant soit retourné à sa position initiale.



À manette latérale (à détente)

Une pression exercée sur la manette actionne la valve, qui reste en position jusqu'à ce que la manette soit ramenée.



À bouton champignon

La valve est actionnée en poussant et en retenant le bouton. Lorsque le bouton est relâché, la valve reprend sa position normale.



À manette rotative (à détente)

La valve est actionnée par rotation de la manette laquelle reste dans la position désirée jusqu'à ce que la manette soit repositionnée à nouveau.



À bouton

La valve est actionnée en poussant et en retenant le bouton. Lorsque celui-ci est relâché, la valve reprend sa position normale. Montage sur panneau possible à l'aide d'un trou de montage.

À PÉDALE



(ressort de rappel)

La valve avec ressort est actionnée en appuyant et en tenant la pédale. Elle reprend sa position normale lorsque la pédale est libérée.

(à détente)

Une pression exercée sur la pédale avant actionne la valve avec détente. Celle-ci reprend sa position normale en appuyant sur la pédale vers l'arrière.

ÉLECTRIQUE

Simple solénoïde



Un signal électrique maintenu actionne la valve à simple solénoïde. Lorsque le signal est supprimé, la valve reprend sa position normale. Cette valve peut aussi servir à envoyer un signal pneumatique à une valve plus grosse.



Double solénoïde

Un signal électrique momentané appliqué sur un des solénoïdes actionnera la valve à double solénoïde. Celle-ci sera maintenue dans cette position jusqu'à ce qu'un signal momentané soit transmis à l'autre solénoïde. Un signal électrique maintenu transmis alternativement à chacun des solénoïdes permet de déplacer la valve à double solénoïde à trois positions. Lorsque le signal est supprimé, les ressorts ramènent la valve au centre.

PNEUMATIQUE

Commande simple



Une pression maintenue actionnera la valve à simple commande pneumatique. Lorsque cette pression est relâchée, la valve reprend sa position normale.



Commande double

Une pression momentanée exercée sur une des 2 parties du mécanisme actionnera la valve à double commande pneumatique. Celle-ci maintient cette position jusqu'à ce que soit appliquée une pression momentanée à l'autre extrémité du mécanisme.

S80 • GUIDE VALVES PNEUMATIQUES / P. 1 de 4

3/2	OPTIMA 15 millions de cycles					MAXPRO 10 millions de cycles									
		NPT	Cv	SCFM*	No de produit		NPT	Cv	SCFM*	No de produit					
À BOUTON CHAMPIGNON		1/8	0.58	17	80.802										
		1/4	0.89	26	80.902		1/4	1.0	30	80.702					
À BOUTON POUSSOIR		1/4	0.89	26	80.900										
À BOUTON		1/4	0.89	26	80.903										
À BOUTON (RESSORT DE RAPPEL)							1/8	1.00	30	80.805					
		1/4	1.00	30	80.827		1/4	1.00	30	80.905					
À BOUTON (À DÉTENTE)							1/8	1.00	30	80.806					
		1/4	1.00	30	80.828		1/4	1.00	30	80.906					
À GALET		1/8	0.58	17	80.801										
		1/4	0.89	26	80.901		1/4	1.00	30	80.701					
À SÉLECTEUR ROTATIF		1/8	0.58	17	80.804										
		1/4	0.89	26	80.904		1/4	1.00	30	80.704					
À MANETTE (RESSORT DE RAPPEL)							1/8	1.00	30	80.817					
		1/4	1.00	30	80.831		1/4	1.00	30	80.917					
À MANETTE (À DÉTENTE)							1/8	1.00	30	80.807					
		1/4	1.00	30	80.832		1/4	1.00	30	80.907					
À MANETTE LATÉRALE (À DÉTENTE)		1/8	0.50	15	80.818										
		1/4	1.0	30	80.918										
À PÉDALE (RESSORT DE RAPPEL)		1/4	0.67	20	80.908										
À PÉDALE (À DÉTENTE)		1/4	0.67	20	80.909										
PNEUMATIQUE SIMPLE COMMANDE		1/4	1.06	31	80.992										
ÉLECTRIQUE SIMPLE SOLÉNOÏDE (NF) : NORMALEMENT FERMÉ (NO) : NORMALEMENT OUVERTE		1/8	0.70	21	(NF) 80.950 • 80.951 (110 VAC) 80.950.02 • 80.951.02 (220 VAC) 80.950.03 • 80.951.03 (24 VDC) 80.950.04 • 80.951.04 (24 VDC) 80.950.05 • 80.951.05 (12 VDC)	1/8	0.67	20	(NF) 80.750 (110 VAC) 80.750.03 (24 VDC)						
					1/4				1.06	31	(NF) 80.952 • 80.953 (110 VAC) 80.952.02 • 80.953.02 (220 VAC) 80.952.03 • 80.953.03 (24 VDC) 80.952.04 • 80.953.04 (24 VAC) 80.952.05 • 80.953.05 (12 VDC)	1/4	1.00	30	(NF) 80.752 (110 VAC) • 80.753 (24 VDC) 80.752.03 • 80.753.03 (24 VDC)
											1/2				3.61





*SCFM à 100 PSI / 10 PSI de perte de charge (90 PSI à la sortie)



S80 • GUIDE VALVES PNEUMATIQUES / P. 2 de 4

5/2	OPTIMA					MAXPRO				
		NPT	Cv	SCFM*	No de produit		NPT	Cv	SCFM*	No de produit
À BOUTON CHAMPIGNON		1/4	1.06	31	80.912		1/4	1.00	30	80.712
À BOUTON POUSSOIR		1/4	1.06	2	80.910					
À BOUTON		1/4	1.06	31	80.913					
À BOUTON (RESSORT DE RAPPEL)		1/8	0.75	22	80.825		1/8	1.00	30	80.815
		1/4	1.00	30	80.829		1/4	1.00	30	80.915
À BOUTON (À DÉTENTE)		1/8	0.75	22	80.826		1/8	1.00	30	80.816
		1/4	1.00	30	80.830		1/4	1.00	30	80.916
À GALET		1/8	0.70	21	80.811					
		1/4	1.06	31	80.911					
À SÉLECTEUR ROTATIF		1/8	0.70	21	80.814					
		1/4	1.06	31	80.914		1/4	1.00	30	80.714
À MANETTE (RESSORT DE RAPPEL)		1/4	1.00	30	80.935		1/4	1.00	30	80.925
		3/8	1.94	57	80.945					
		1/2	5.00	148	80.845					
À MANETTE (À DÉTENTE)		1/8	0.75	22	80.836					
		1/4	1.00	30	80.936		1/4	1.00	30	80.926
		3/8	1.94	57	80.946		3/8	1.94	57	80.746
		1/2	5.00	148	80.846					
À MANETTE LATÉRALE (À DÉTENTE)		1/8	0.50	15	80.820					
		1/4	1.00	30	80.920					
À PÉDALE (RESSORT DE RAPPEL)		1/4	0.67	20	80.942					
		1/4	0.67	20	80.943					
À PÉDALE (À DÉTENTE)		1/4	1.00	30	80.940					
		3/8	1.94	57	80.941					
À PÉDALE (AVEC RESSORT DE RAPPEL)		1/8	0.75	22	80.979					
		1/4	1.06	31	80.982		1/4	1.00	30	80.782
PNEUMATIQUE SIMPLE COMMANDE		3/8	2.00	59	80.986					
		1/2	3.61	107	80.989					
PNEUMATIQUE DOUBLE COMMANDE		1/8	0.75	22	80.980					
		1/4	1.06	31	80.983		1/4	1.00	30	80.783
		3/8	2.00	59	80.987					
		1/2	3.61	107	80.990					

*SCFM à 100 PSI / 10 PSI de perte de charge (90 PSI à la sortie)

S80 • GUIDE VALVES PNEUMATIQUES / P. 3 de 4











5/2	OPTIMA				15 millions de cycles	MAXPRO				10 millions de cycles
		NPT	Cv	SCFM*	No de produit		NPT	Cv	SCFM*	No de produit
ÉLECTRIQUE SIMPLE SOLENOÏDE		1/8	0.70	21	80.954 (110 VAC) 80.954.02 (220 VAC) 80.954.03 (24 VDC) 80.954.04 (24 VAC) 80.954.05 (12 VDC)		1/8	0.61	18	80.760 (110 VAC) 80.760.03 (24 VDC)
		1/4	1.06	31	80.960 (110 VAC) 80.960.02 (220 VAC) 80.960.03 (24 VDC) 80.960.04 (24 VAC) 80.960.05 (12 VDC)		1/4	1.00	30	80.761 (110 VAC) 80.761.03 (24 VDC)
		3/8	2.00	59	80.970 (110 VAC) 80.970.02 (220 VAC) 80.970.03 (24 VDC) 80.970.04 (24 VAC) 80.970.05 (12 VDC)		3/8	1.94	57	80.762 (110 VAC) 80.762.03 (24 VDC)
		1/2	3.61	107	80.974 (110 VAC) 80.974.02 (220 VAC) 80.974.03 (24 VDC) 80.974.04 (24 VAC) 80.974.05 (12 VDC)		1/2	3.89	115	80.763 (110 VAC) 80.763.03 (24 VDC)
ÉLECTRIQUE DOUBLE SOLENOÏDE		1/8	0.70	21	80.955 (110 VAC) 80.955.02 (220 VAC) 80.955.03 (24 VDC) 80.955.04 (24 VAC) 80.955.05 (12 VDC)		1/8	0.61	18	80.765 (110 VAC) 80.765.03 (24 VDC)
		1/4	1.06	31	80.961 (110 VAC) 80.961.02 (220 VAC) 80.961.03 (24 VDC) 80.961.04 (24 VAC) 80.961.05 (12 VDC)		1/4	1.00	30	80.766 (110 VAC) 80.766.03 (24 VDC)
		3/8	2.00	59	80.971 (110 VAC) 80.971.02 (220 VAC) 80.971.03 (24 VDC) 80.971.04 (24 VAC) 80.971.05 (12 VDC)		3/8	1.94	57	80.767 (110 VAC) 80.767.03 (24 VDC)
		1/2	3.61	107	80.975 (110 VAC) 80.975.02 (220 VAC) 80.975.03 (24 VDC) 80.975.04 (24 VAC) 80.975.05 (12 VDC)					

5/2	MAXPRO ACIER INOXYDABLE									
ÉLECTRIQUE SIMPLE SOLENOÏDE		1/4	1.94	57	80.870 (110 VAC) 80.870.02 (220 VAC) 80.870.03 (24 VDC)					
		3/8	3.61	107	80.875 (110 VAC) 80.875.02 (220 VAC) 80.875.03 (24 VDC)					
ÉLECTRIQUE DOUBLE SOLENOÏDE		1/4	1.94	57	80.871 (110 VAC) 80.871.02 (220 VAC) 80.871.03 (24 VDC)					
		3/8	3.61	107	80.876 (110 VAC) 80.876.02 (220 VAC) 80.876.03 (24 VDC)					

Solénoïde certifié
ATEX
disponible sur
demande

*SCFM à 100 PSI / 10 PSI de perte de charge (90 PSI à la sortie)

S80 • GUIDE VALVES PNEUMATIQUES / P. 4 de 4

5/3	OPTIMA					MAXPRO				
		NPT	Cv	SCFM*	No de produit		NPT	Cv	SCFM*	No de produit
À MANETTE (RESSORT DE RAPPEL) (CF) : CENTRE FERMÉ (CE) : CENTRE OUVERT À L'ÉCHAPPEMENT		1/4 (CF)	1.00	30	80.937		1/4 (CF)	1.94	57	80.923
		3/8 (CF)	1.94	57	80.947		3/8 (CF)	1.94	57	80.919
		1/2 (CF)	5.00	148	80.847					
		1/4 (CE)	1.00	30	80.938		1/4 (CE)	1.94	57	80.924
		3/8 (CE)	1.94	57	80.948					
		1/2 (CE)	5.00	148	80.848					
À MANETTE (A DÉTENTE) (CF) : CENTRE FERMÉ (CE) : CENTRE OUVERT À L'ÉCHAPPEMENT		1/4 (CF)	1.00	30	80.921		1/4 (CF)	1.94	57	80.927
		3/8 (CF)	1.94	57	80.933		3/8 (CF)	1.94	57	80.929
		1/2 (CF)	5.00	148	80.833					
		1/4 (CE)	1.00	30	80.922		1/4 (CE)	1.94	57	80.928
		3/8 (CE)	1.94	57	80.934					
		1/2 (CE)	5.00	148	80.834					
À MANETTE ROTATIVE (A DÉTENTE) (CF) : CENTRE FERMÉ		1/4 (CF)	0.42	12	80.930					
		3/8 (CF)	1.11	33	80.931					
		1/2 (CF)	3.06	91	80.932					
PNEUMATIQUE DOUBLE COMMANDE (CF) : CENTRE FERMÉ		1/4 (CF)	0.64	19	80.984					
		3/8 (CF)	1.67	49	80.988					
ÉLECTRIQUE DOUBLE SOLENOÏDE (CF) : CENTRE FERMÉ		1/8 (CF)	0.50	15	80.956 (110 VAC)	3/8 (CF)	1.67	49	80.956.02 (220 VAC)	
					80.956.03 (24 VDC)				80.972.02 (220 VAC)	
					80.956.04 (24 VAC)				80.972.03 (24 VDC)	
					80.956.05 (12 VDC)				80.972.04 (24 VAC)	
ÉLECTRIQUE DOUBLE SOLENOÏDE (CE) : CENTRE OUVERT À L'ÉCHAPPEMENT		1/4 (CF)	0.64	19	80.962 (110 VAC)	3/8 (CE)	1.67	49	80.962.02 (220 VAC)	
					80.962.03 (24 VDC)				80.973.02 (220 VAC)	
					80.962.04 (24 VAC)				80.973.03 (24 VDC)	
					80.962.05 (12 VDC)				80.973.04 (24 VAC)	
ÉLECTRIQUE DOUBLE SOLENOÏDE (CE) : CENTRE OUVERT À L'ÉCHAPPEMENT		1/2 (CF)	2.78	82	80.972 (110 VAC)	3/8 (CE)	1.67	49	80.972.02 (220 VAC)	
					80.972.03 (24 VDC)				80.973.03 (24 VDC)	
					80.972.04 (24 VAC)				80.973.04 (24 VAC)	
					80.972.05 (12 VDC)				80.973.05 (12 VDC)	
ÉLECTRIQUE DOUBLE SOLENOÏDE (CE) : CENTRE OUVERT À L'ÉCHAPPEMENT		1/8 (CE)	0.50	15	80.957 (110 VAC)	1/4 (CE)	0.64	19	80.957.02 (220 VAC)	
					80.957.03 (24 VDC)				80.963.02 (220 VAC)	
					80.957.04 (24 VAC)				80.963.03 (24 VDC)	
					80.957.05 (12 VDC)				80.963.04 (24 VAC)	
ÉLECTRIQUE DOUBLE SOLENOÏDE (CE) : CENTRE OUVERT À L'ÉCHAPPEMENT		1/4 (CE)	0.64	19	80.963 (110 VAC)	3/8 (CE)	1.67	49	80.963.02 (220 VAC)	
					80.963.03 (24 VDC)				80.973.03 (24 VDC)	
					80.963.04 (24 VAC)				80.973.04 (24 VAC)	
					80.963.05 (12 VDC)				80.973.05 (12 VDC)	

Solénoïde certifié
ATEX
 disponible sur
 demande

*SCFM à 100 PSI / 10 PSI de perte de charge (90 PSI à la sortie)

VALVES OPTIMA

Les valves pneumatiques **OPTIMA** offrent une excellente performance tout en étant fiables.

- Dimensions compactes
- Grand débit
- Exécution rapide
- Conception de type « à tiroir » d'une grande fiabilité
- Raccord électrique standard de type DIN
- Montage en canalisation directe ou sur distributeur monobloc

Matériaux

Corps, boutons : Aluminium anodisé

Joint d'étanchéité : Caoutchouc nitrile

Tiroir : Aluminium

Autres parties internes :

Acier inoxydable, laiton, aluminium

**15 MILLIONS
DE CYCLES**

Spécifications techniques

Fluide : Air comprimé (lubrifié ou non lubrifié)
Excepté 80.930/80.931/80.932 : air filtré (5 microns)

Pression d'utilisation :

Valves mécaniques et à contrôle manuel : 0 à 116 PSI
Excepté 80.818/80.820 : 29 à 145 PSI

Valves à manette rotative : 0 à 145 PSI

Valves à pédales :

80.908/80.909/80.942/80.943 : 0 à 128 PSI

80.940/80.941 : 22 à 116 PSI

Valves à solénoïdes et pneumatiques à commande :

3/2 et 5/2 : 22 à 145 PSI

5/3 : 29 à 145 PSI

Température d'utilisation : 5 à 60 °C

Excepté 80.908/80.909/80.942/80.943 : -10 à 60 °C



OPTIMA VALVES MÉCANIQUES

À BOUTON POUSSOIR

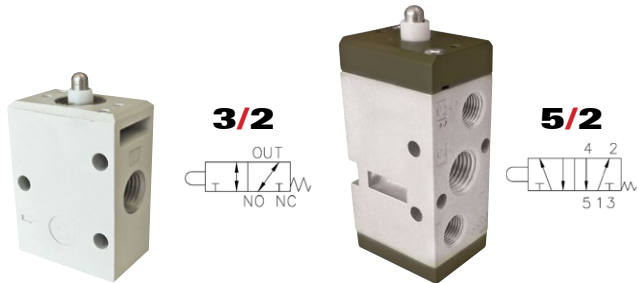

No de produit	Diamètre orifice (F) NPT	Voies / positions
80.900	1/4	3/2

No de produit	Diamètre orifice (F) NPT	Voies / positions
80.910	1/4	5/2

À GALET

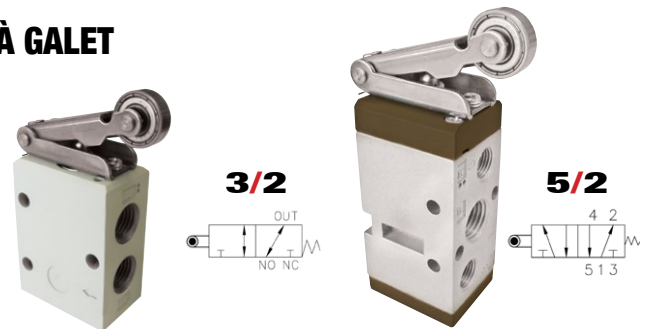

No de produit	Diamètre orifice (F) NPT	Voies / positions
80.801	1/8	3/2
80.901	1/4	3/2

No de produit	Diamètre orifice (F) NPT	Voies / positions
80.811	1/8	5/2
80.911	1/4	5/2

VALVES À CONTRÔLE MANUEL

À BOUTON TIRER (RESSORT DE RAPPEL)



No de produit	Diamètre orifice (F) NPT	Voies / positions
80.827	1/4	3/2
80.825	1/8	5/2
80.829	1/4	5/2

À BOUTON TIRER (À DÉTENTE)

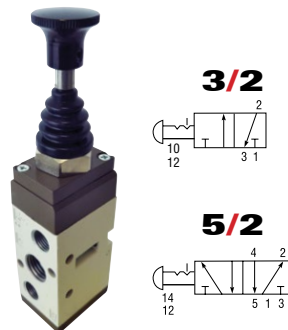

No de produit	Diamètre orifice (F) NPT	Voies / positions
80.828	1/4	3/2
80.826	1/8	5/2
80.830	1/4	5/2

À SÉLECTEUR ROTATIF

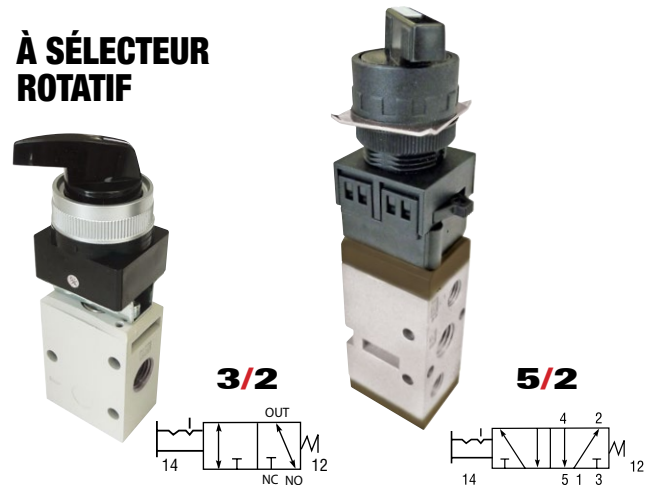

No de produit	Diamètre orifice (F) NPT	Voies / positions
80.804	1/8	3/2
80.904	1/4	3/2

No de produit	Diamètre orifice (F) NPT	Voies / positions
80.814	1/8	5/2
80.914	1/4	5/2

À BOUTON CHAMPIGNON



No de produit	Diamètre orifice (F) NPT	Voies / positions
80.802	1/8	3/2
80.902	1/4	3/2

No de produit	Diamètre orifice (F) NPT	Voies / positions
80.912	1/4	5/2

À BOUTON

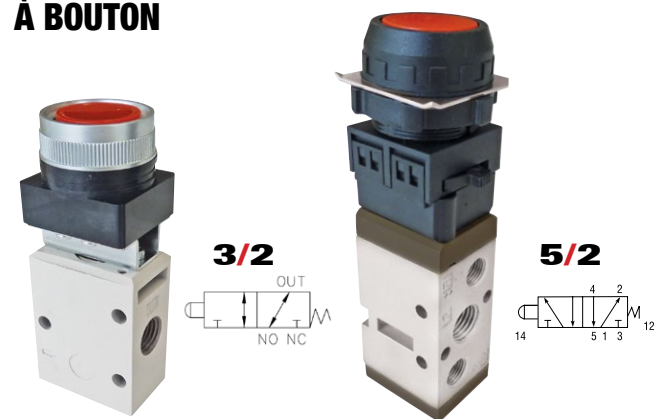

No de produit	Diamètre orifice (F) NPT	Voies / positions
80.903	1/4	3/2

No de produit	Diamètre orifice (F) NPT	Voies / positions
80.913	1/4	5/2

OPTIMA

VALVES À CONTRÔLE MANUEL

À MANETTE LATÉRALE

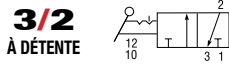

No de produit	Diamètre orifice (F) NPT	Voies / positions
80.818	1/8	3/2
80.918	1/4	3/2

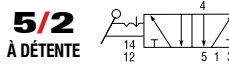

No de produit	Diamètre orifice (F) NPT	Voies / positions
80.820	1/8	5/2
80.920	1/4	5/2

À MANETTE

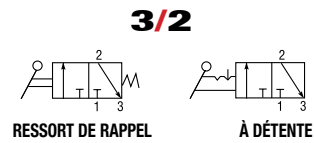

No de produit	Diamètre orifice (F) NPT	Voies / positions	Type de rappel
80.831	1/4	3/2	Ressort
80.832	1/4	3/2	À détente

À MANETTE

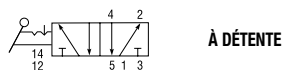
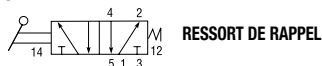

No de produit	Diamètre orifice (F) NPT	Voies / positions	Type de rappel
80.836	1/8	5/2	À détente
80.935	1/4	5/2	Ressort
80.936	1/4	5/2	À détente
80.945	3/8	5/2	Ressort
80.946	3/8	5/2	À détente
80.845	1/2	5/2	Ressort
80.846	1/2	5/2	À détente

À MANETTE

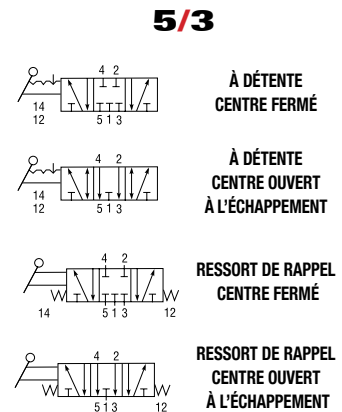

No de produit	Diamètre orifice (F) NPT	Voies / positions	Type de rappel
80.921	1/4	5/3	À détente / Centre fermé
80.922	1/4	5/3	À détente / Centre ouvert à l'échappement
80.937	1/4	5/3	Ressort / Centre fermé
80.938	1/4	5/3	Ressort / Centre ouvert à l'échappement
80.933	3/8	5/3	À détente / Centre fermé
80.934	3/8	5/3	À détente / Centre ouvert à l'échappement
80.947	3/8	5/3	Ressort / Centre fermé
80.948	3/8	5/3	Ressort / Centre ouvert à l'échappement
80.833	1/2	5/3	À détente / Centre fermé
80.834	1/2	5/3	À détente / Centre ouvert à l'échappement
80.847	1/2	5/3	Ressort / Centre fermé
80.848	1/2	5/3	Ressort / Centre ouvert à l'échappement

OPTIMA

VALVES À CONTRÔLE MANUEL

À MANETTE ROTATIVE

- Compactes
- Sans fuite
- Longue durée de vie
- Faciles à manipuler
- Angle d'opération de 90°

Spécifications techniques

Fluide : Air comprimé filtré (5 microns)

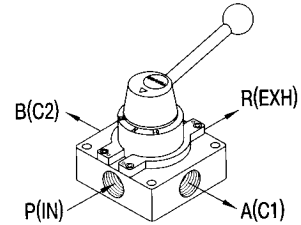

4/3

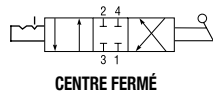

No de produit	Diamètre orifice (F) NPT	Voies / positions
80.930	1/4	4/3
80.931	3/8	4/3
80.932	1/2	4/3

À PÉDALE



3/2

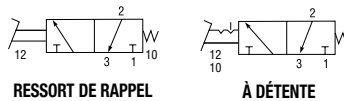

No de produit	Diamètre orifice (F) NPT	Voies / positions	Type de rappel
80.908	1/4	3/2	Ressort
80.909	1/4	3/2	À détente

5/2

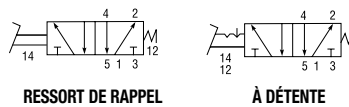

No de produit	Diamètre orifice (F) NPT	Voies / positions	Type de rappel
80.942	1/4	5/2	Ressort
80.943	1/4	5/2	À détente

À PÉDALE (RESSORT DE RAPPEL)



5/2

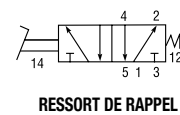

No de produit	Diamètre orifice (F) NPT	Voies / positions	Type de rappel
80.940	1/4	5/2	Ressort
80.941	3/8	5/2	Ressort

OPTIMA

VALVES ÉLECTRIQUES

SIMPLE SOLÉNOÏDE

- Un bouton de commande manuel pour solénoïde permet d'actionner la valve sans électricité
- Connecteur standard de type DIN
- L'électro-aimant orientable à 360° en intervalles de 90° facilite le processus d'installation

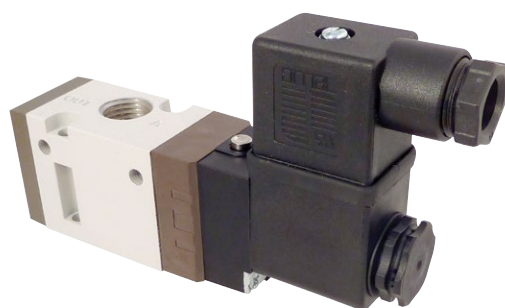

Spécifications techniques

Commande manuelle : Bouton-poussoir

Variation de tension : ±10%

Temps de réaction : 3/2 et 5/2 : ≤ 25 ms • 5/3 : ≤ 35 ms

Cycles maximum /minute : 3/2 et 5/2 : 300 • 5/3 : 180

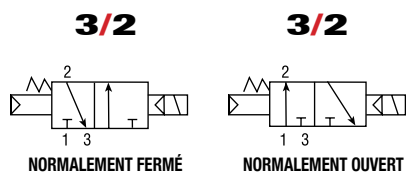

SIMPLE SOLÉNOÏDE - 3 VOIES / 2 POSITIONS

No de produit	Diamètre orifice (F) NPT	Voies / positions	Type	Voltage
80.950	1/8	3/2	Normalement fermé	110 VAC
80.950.02	1/8	3/2	Normalement fermé	220 VAC
80.950.03	1/8	3/2	Normalement fermé	24 VDC
80.950.04	1/8	3/2	Normalement fermé	24 VAC
80.950.05	1/8	3/2	Normalement fermé	12 VDC
80.951	1/8	3/2	Normalement ouvert	110 VAC
80.951.02	1/8	3/2	Normalement ouvert	220 VAC
80.951.03	1/8	3/2	Normalement ouvert	24 VDC
80.951.04	1/8	3/2	Normalement ouvert	24 VAC
80.951.05	1/8	3/2	Normalement ouvert	12 VDC
80.952	1/4	3/2	Normalement fermé	110 VAC
80.952.02	1/4	3/2	Normalement fermé	220 VAC
80.952.03	1/4	3/2	Normalement fermé	24 VDC
80.952.04	1/4	3/2	Normalement fermé	24 VAC
80.952.05	1/4	3/2	Normalement fermé	12 VDC
80.953	1/4	3/2	Normalement ouvert	110 VAC
80.953.02	1/4	3/2	Normalement ouvert	220 VAC
80.953.03	1/4	3/2	Normalement ouvert	24 VDC
80.953.04	1/4	3/2	Normalement ouvert	24 VAC
80.953.05	1/4	3/2	Normalement ouvert	12 VDC
80.966	1/2	3/2	Normalement fermé	110 VAC
80.966.02	1/2	3/2	Normalement fermé	220 VAC
80.966.03	1/2	3/2	Normalement fermé	24 VDC
80.966.04	1/2	3/2	Normalement fermé	24 VAC
80.966.05	1/2	3/2	Normalement fermé	12 VDC

Valves à solénoïdes et pneumatiques à commande :
 3/2 et 5/2 : 22 à 145 PSI
 5/3 : 29 à 145 PSI

OPTIMA

VALVES ÉLECTRIQUES

SIMPLE SOLÉNOÏDE

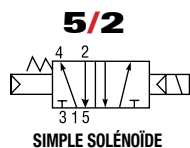
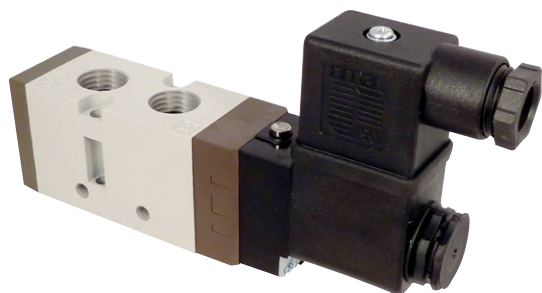

DOUBLE SOLÉNOÏDE

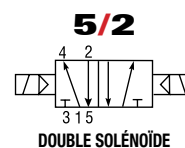
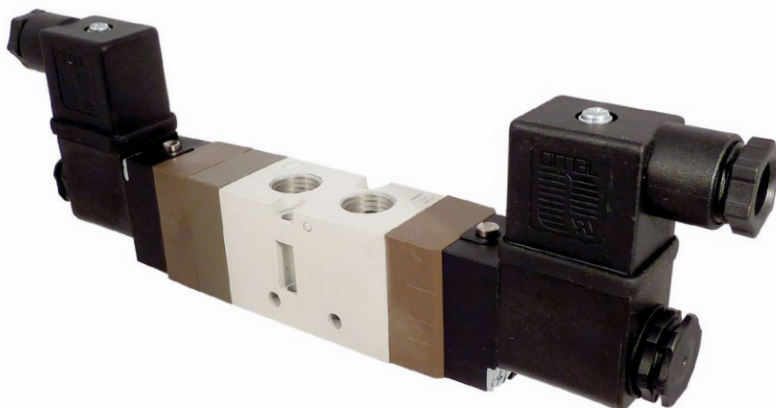

SIMPLE SOLÉNOÏDE - 5 VOIES / 2 POSITIONS

No de produit	Diamètre orifice (F) NPT	Voies / positions	Type	Voltage
80.954	1/8	5/2	Simple solénoïde	110 VAC
80.954.02	1/8	5/2	Simple solénoïde	220 VAC
80.954.03	1/8	5/2	Simple solénoïde	24 VDC
80.954.04	1/8	5/2	Simple solénoïde	24 VAC
80.954.05	1/8	5/2	Simple solénoïde	12 VDC
80.960	1/4	5/2	Simple solénoïde	110 VAC
80.960.02	1/4	5/2	Simple solénoïde	220 VAC
80.960.03	1/4	5/2	Simple solénoïde	24 VDC
80.960.04	1/4	5/2	Simple solénoïde	24 VAC
80.960.05	1/4	5/2	Simple solénoïde	12 VDC
80.970	3/8	5/2	Simple solénoïde	110 VAC
80.970.02	3/8	5/2	Simple solénoïde	220 VAC
80.970.03	3/8	5/2	Simple solénoïde	24 VDC
80.970.04	3/8	5/2	Simple solénoïde	24 VAC
80.970.05	3/8	5/2	Simple solénoïde	12 VDC
80.974	1/2	5/2	Simple solénoïde	110 VAC
80.974.02	1/2	5/2	Simple solénoïde	220 VAC
80.974.03	1/2	5/2	Simple solénoïde	24 VDC
80.974.04	1/2	5/2	Simple solénoïde	24 VAC
80.974.05	1/2	5/2	Simple solénoïde	12 VDC

DOUBLE SOLÉNOÏDE - 5 VOIES / 2 POSITIONS

No de produit	Diamètre orifice (F) NPT	Voies / positions	Type	Voltage
80.955	1/8	5/2	Double solénoïde	110 VAC
80.955.02	1/8	5/2	Double solénoïde	220 VAC
80.955.03	1/8	5/2	Double solénoïde	24 VDC
80.955.04	1/8	5/2	Double solénoïde	24 VAC
80.955.05	1/8	5/2	Double solénoïde	12 VDC
80.961	1/4	5/2	Double solénoïde	110 VAC
80.961.02	1/4	5/2	Double solénoïde	220 VAC
80.961.03	1/4	5/2	Double solénoïde	24 VDC
80.961.04	1/4	5/2	Double solénoïde	24 VAC
80.961.05	1/4	5/2	Double solénoïde	12 VDC
80.971	3/8	5/2	Double solénoïde	110 VAC
80.971.02	3/8	5/2	Double solénoïde	220 VAC
80.971.03	3/8	5/2	Double solénoïde	24 VDC
80.971.04	3/8	5/2	Double solénoïde	24 VAC
80.971.05	3/8	5/2	Double solénoïde	12 VDC
80.975	1/2	5/2	Double solénoïde	110 VAC
80.975.02	1/2	5/2	Double solénoïde	220 VAC
80.975.03	1/2	5/2	Double solénoïde	24 VDC
80.975.04	1/2	5/2	Double solénoïde	24 VAC
80.975.05	1/2	5/2	Double solénoïde	12 VDC

OPTIMA
VALVES ÉLECTRIQUES

DOUBLE SOLÉNOÏDE

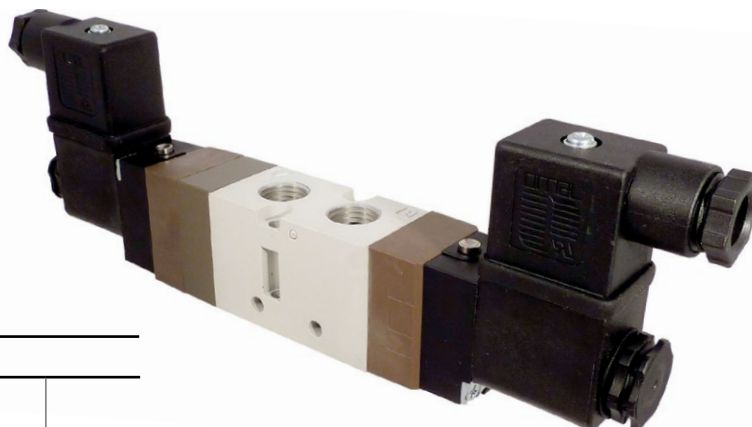

DOUBLE SOLÉNOÏDE - 5 VOIES / 3 POSITIONS

No de produit	Diamètre orifice (F) NPT	Voies / positions	Type	Voltage
80.956	1/8	5/3	Double solénoïde / Centre fermé	110 VAC
80.956.02	1/8	5/3	Double solénoïde / Centre fermé	220 VAC
80.956.03	1/8	5/3	Double solénoïde / Centre fermé	24 VDC
80.956.04	1/8	5/3	Double solénoïde / Centre fermé	24 VAC
80.956.05	1/8	5/3	Double solénoïde / Centre fermé	12 VDC
80.957	1/8	5/3	Double solénoïde / Centre à échappement	110 VAC
80.957.02	1/8	5/3	Double solénoïde / Centre à échappement	220 VAC
80.957.03	1/8	5/3	Double solénoïde / Centre à échappement	24 VDC
80.957.04	1/8	5/3	Double solénoïde / Centre à échappement	24 VAC
80.957.05	1/8	5/3	Double solénoïde / Centre à échappement	12 VDC
80.962	1/4	5/3	Double solénoïde / Centre fermé	110 VAC
80.962.02	1/4	5/3	Double solénoïde / Centre fermé	220 VAC
80.962.03	1/4	5/3	Double solénoïde / Centre fermé	24 VDC
80.962.04	1/4	5/3	Double solénoïde / Centre fermé	24 VAC
80.962.05	1/4	5/3	Double solénoïde / Centre fermé	12 VDC
80.963	1/4	5/3	Double solénoïde / Centre à échappement	110 VAC
80.963.02	1/4	5/3	Double solénoïde / Centre à échappement	220 VAC
80.963.03	1/4	5/3	Double solénoïde / Centre à échappement	24 VDC
80.963.04	1/4	5/3	Double solénoïde / Centre à échappement	24 VAC
80.963.05	1/4	5/3	Double solénoïde / Centre à échappement	12 VDC
80.972	3/8	5/3	Double solénoïde / Centre fermé	110 VAC
80.972.02	3/8	5/3	Double solénoïde / Centre fermé	220 VAC
80.972.03	3/8	5/3	Double solénoïde / Centre fermé	24 VDC
80.972.04	3/8	5/3	Double solénoïde / Centre fermé	24 VAC
80.972.05	3/8	5/3	Double solénoïde / Centre fermé	12 VDC
80.973	3/8	5/3	Double solénoïde / Centre à échappement	110 VAC
80.973.02	3/8	5/3	Double solénoïde / Centre à échappement	220 VAC
80.973.03	3/8	5/3	Double solénoïde / Centre à échappement	24 VDC
80.973.04	3/8	5/3	Double solénoïde / Centre à échappement	24 VAC
80.973.05	3/8	5/3	Double solénoïde / Centre à échappement	12 VDC
80.976	1/2	5/3	Double solénoïde / Centre fermé	110 VAC
80.976.02	1/2	5/3	Double solénoïde / Centre fermé	220 VAC
80.976.03	1/2	5/3	Double solénoïde / Centre fermé	24 VDC
80.976.04	1/2	5/3	Double solénoïde / Centre fermé	24 VAC
80.976.05	1/2	5/3	Double solénoïde / Centre fermé	12 VDC

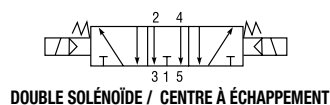
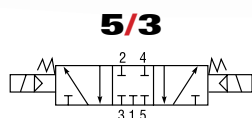

Solénoïde certifié
ATEX
disponible sur
demande

SOLÉNOÏDES ET CONNECTEURS DE REMPLACEMENT

Les solénoïdes des valves électriques **OPTIMA** peuvent être remplacés ou modifiés avec d'autres voltages

SOLÉNOÏDES



No de produit	Diamètre orifice	Voltage
80.994	1/8	110 VAC
80.994.02	1/8	220 VAC
80.994.03	1/8	24 VDC
80.994.04	1/8	24 VAC
80.994.05	1/8	12 VDC
80.995	1/4 - 3/8 - 1/2	110 VAC
80.995.02	1/4 - 3/8 - 1/2	220 VAC
80.995.03	1/4 - 3/8 - 1/2	24 VDC
80.995.04	1/4 - 3/8 - 1/2	24 VAC
80.995.05	1/4 - 3/8 - 1/2	12 VDC

CONNECTEURS



No de produit	Diamètre orifice
80.997	1/8
80.998	1/4 - 3/8 - 1/2

OPTIMA

VALVES PNEUMATIQUES

SIMPLE ET DOUBLE COMMANDE

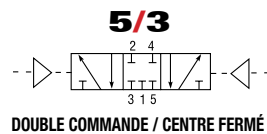
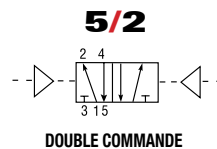
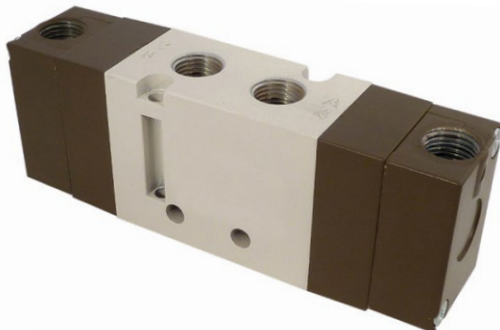
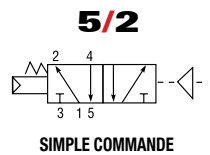
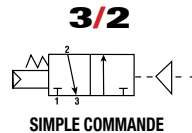
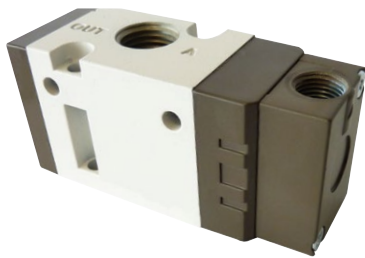

Spécifications techniques

Orifice de pilotage : 1/8 NPT

No de produit	Diamètre orifice (F) NPT	Voies / positions	Type de rappel
80.992	1/4	3/2	Simple commande

No de produit	Diamètre orifice (F) NPT	Voies / positions	Type de rappel
80.979	1/8	5/2	Simple commande
80.982	1/4	5/2	Simple commande
80.986	3/8	5/2	Simple commande
80.989	1/2	5/2	Simple commande

No de produit	Diamètre orifice (F) NPT	Voies / positions	Type de rappel
80.980	1/8	5/2	Double commande
80.983	1/4	5/2	Double commande
80.987	3/8	5/2	Double commande
80.990	1/2	5/2	Double commande

No de produit	Diamètre orifice (F) NPT	Voies / positions	Type de rappel
80.984	1/4	5/3	Double commande / Centre fermé
80.988	3/8	5/3	Double commande / Centre fermé

OPTIMA

DISTRIBUTEURS MULTIVALVES

POUR VALVES OPTIMA ÉLECTRIQUES
OU PNEUMATIQUES 5/2 ET 5/3



- Les distributeurs multivalves permettent le montage de valves variées 5/2 et 5/3 à un point de jonction unique : une source d'air et une sortie d'air communes
- Ces distributeurs peuvent servir à raccorder des valves à solénoïde simple ou double, ainsi que des valves à commande pneumatique simple ou double, dans plusieurs combinaisons, à même un seul point de jonction
- Tous les distributeurs sont fournis avec les accessoires de montage et les joints d'étanchéité requis pour le nombre de valves à brancher au distributeur

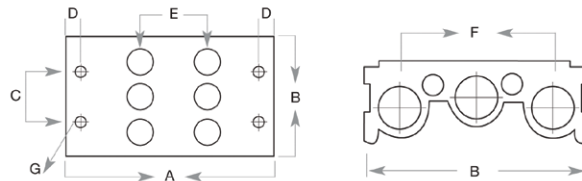

No de produit	Nombre de valves	Entrée/Sortie (F) NPT	Diamètre orifice de la valve (F) NPT	Dimensions (mm)						
				A	B	C	D	E	F	G
80.958.02	2	1/4	1/8	59.0	61.0	20.0	6.0	19.0	39.0	4.5
80.958.03	3	1/4	1/8	78.0	61.0	20.0	6.0	19.0	39.0	4.5
80.958.04	4	1/4	1/8	97.0	61.0	20.0	6.0	19.0	39.0	4.5
80.958.05	5	1/4	1/8	116.0	61.0	20.0	6.0	19.0	39.0	4.5
80.958.06*	6	1/4	1/8	135.0	61.0	20.0	6.0	19.0	39.0	4.5
80.958.08	8	1/4	1/8	173.0	61.0	20.0	6.0	19.0	39.0	4.5
80.958.10*	10	1/4	1/8	211.0	61.0	20.0	6.0	19.0	39.0	4.5
80.968.02	2	1/4	1/4	83.5	68.0	24.0	6.0	27.5	46.0	5.5
80.968.03	3	1/4	1/4	111.0	68.0	24.0	6.0	27.5	46.0	5.5
80.968.04	4	1/4	1/4	138.5	68.0	24.0	6.0	27.5	46.0	5.5
80.968.05	5	1/4	1/4	166.0	68.0	24.0	6.0	27.5	46.0	5.5
80.968.06*	6	1/4	1/4	193.5	68.0	24.0	6.0	27.5	46.0	5.5
80.968.08	8	1/4	1/4	248.5	68.0	24.0	6.0	27.5	46.0	5.5
80.968.10*	10	1/4	1/4	303.5	68.0	24.0	6.0	27.5	46.0	5.5
80.978.02	2	3/8	3/8	93.0	87.0	30.0	6.5	33.0	60.0	6.5
80.978.03	3	3/8	3/8	126.0	87.0	30.0	6.5	33.0	60.0	6.5
80.978.04*	4	3/8	3/8	159.0	87.0	30.0	6.5	33.0	60.0	6.5
80.978.05*	5	3/8	3/8	192.0	87.0	30.0	6.5	33.0	60.0	6.5
80.978.06*	6	3/8	3/8	225.0	87.0	30.0	6.5	33.0	60.0	6.5
80.978.08	8	3/8	3/8	291.0	87.0	30.0	6.5	33.0	60.0	6.5
80.978.10*	10	3/8	3/8	357.0	87.0	30.0	6.5	33.0	60.0	6.5

* Disponible sur demande

Pression maximale d'utilisation : 145 PSI

Température d'utilisation : 5 à 60 °C

PLAQUE D'OBTURATION

Pour obturer les orifices non utilisés sur les distributeurs multivalves



No de produit	Diamètre orifice de la valve (F) NPT
80.958.01	1/8
80.968.01	1/4
80.978.01	3/8

VALVES MAXPRO

Les valves pneumatiques **MAXPRO** offrent une excellente performance tout en étant fiables

**10 MILLIONS
DE CYCLES**

- Dimensions compactes
- Grand débit
- Conception de type « à tiroir » d'une grande fiabilité
- Raccord électrique standard de type DIN

Matériaux

Corps : Aluminium anodisé

Joint d'étanchéité :
Caoutchouc résistant à l'huile

Tiroir : Aluminium

Spécifications techniques

Fluide : Air comprimé (lubrifié ou non lubrifié)

Pression d'utilisation :

Valves mécaniques et à contrôle manuel : 0 à 128 PSI
Excepté valves à bouton : 0 à 130 PSI

Valves à solénoïdes et pneumatiques à commande :
Voir les spécifications dans les pages de produits

Température d'utilisation : -10 à 60 °C

Excepté valves pneumatiques à commande : -10 à 80 °C



MAXPRO

VALVES À CONTRÔLE MANUEL

À BOUTON CHAMPIGNON



No de produit	Diamètre orifice (F) NPT	Voies / positions
80.702	1/4	3/2



No de produit	Diamètre orifice (F) NPT	Voies / positions
80.712	1/4	5/2

À BOUTON TIRER (RESSORT DE RAPPEL)



No de produit	Diamètre orifice (F) NPT	Voies / positions
80.805	1/8	3/2
80.905	1/4	3/2



No de produit	Diamètre orifice (F) NPT	Voies / positions
80.815	1/8	5/2
80.915	1/4	5/2

À SÉLECTEUR ROTATIF



No de produit	Diamètre orifice (F) NPT	Voies / positions
80.704	1/4	3/2



No de produit	Diamètre orifice (F) NPT	Voies / positions
80.714	1/4	5/2

À BOUTON TIRER (À DÉTENTE)



No de produit	Diamètre orifice (F) NPT	Voies / positions
80.806	1/8	3/2
80.906	1/4	3/2



No de produit	Diamètre orifice (F) NPT	Voies / positions
80.816	1/8	5/2
80.916	1/4	5/2

VALVE MÉCANIQUE À GALET



No de produit	Diamètre orifice (F) NPT	Voies / positions
80.701	1/4	3/2

MAXPRO

VALVES À CONTRÔLE MANUEL

À MANETTE



3/2

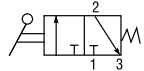

RESSORT DE RAPPEL

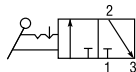

À DÉTENTE

No de produit	Diamètre orifice (F) NPT	Voies / positions	Type de rappel	Manette
80.807	1/8	3/2	À détente	Noire
80.817	1/8	3/2	Ressort	Rouge
80.907	1/4	3/2	À détente	Noire
80.917	1/4	3/2	Ressort	Rouge



5/2

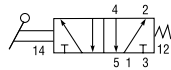

RESSORT DE RAPPEL

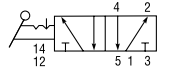

À DÉTENTE

No de produit	Diamètre orifice (F) NPT	Voies / positions	Type de rappel	Manette
80.925	1/4	5/2	Ressort	Rouge
80.926	1/4	5/2	À détente	Noire
80.746	3/8	5/2	À détente	Noire



5/3

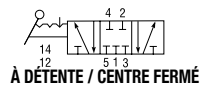

À DÉTENTE / CENTRE FERMÉ

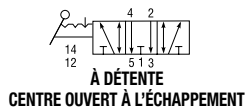

À DÉTENTE
CENTRE OUVERT À L'ÉCHAPPEMENT

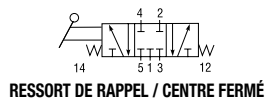

RESSORT DE RAPPEL / CENTRE FERMÉ

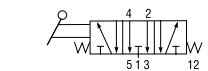

RESSORT DE RAPPEL
CENTRE OUVERT À L'ÉCHAPPEMENT

No de produit	Diamètre orifice (F) NPT	Voies / positions	Type de rappel	Manette
80.923	1/4	5/3	Ressort / Centre fermé	Rouge
80.924	1/4	5/3	Ressort / Centre ouvert à l'échappement	Rouge
80.927	1/4	5/3	À détente / Centre fermé	Noire
80.928	1/4	5/3	À détente / Centre ouvert à l'échappement	Noire
80.919	3/8	5/3	Ressort / Centre fermé	Rouge
80.929	3/8	5/3	À détente / Centre fermé	Noire

MAXPRO

VALVES ÉLECTRIQUES

SIMPLE ET DOUBLE SOLÉNOÏDE

Spécifications techniques

Commande manuelle : Bouton-presseoir
 Variation de la tension : $\pm 10\%$
 Temps de réaction : 0,1 ms
 Cycle maximum/minute : 600 à 900



Pression d'utilisation :

Simple solénoïde 3 voies :
 • 1/8 : 22 à 114 PSI • 1/4 : 29 à 114 PSI
 Simple solénoïde 5 voies :
 • 1/8, 1/4 et 3/8 : 22 à 114 PSI • 1/2 : 29 à 114 PSI
 Double solénoïde 5 voies : 22 à 114 PSI

Température d'utilisation :

Simple solénoïde 3 voies :
 • 1/8 : -10 à 60 °C • 1/4 : -10 à 50 °C
 Simple solénoïde 5 voies :
 • 1/8 : -10 à 50 °C • 1/4, 3/8 et 1/2 : -10 à 60 °C
 Double solénoïde 5 voies :
 • 1/8 : -10 à 50 °C • 1/4 et 3/8 : -10 à 60 °C



3/2

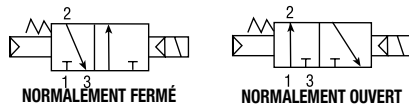

SIMPLE SOLÉNOÏDE - 3 VOIES / 2 POSITIONS

No de produit	Diamètre orifice (F) NPT	Voies / positions	Type	Voltage
80.750	1/8	3/2	Normalement fermé	110 VAC
80.750.03	1/8	3/2	Normalement fermé	24 VDC
80.752	1/4	3/2	Normalement fermé	110 VAC
80.752.03	1/4	3/2	Normalement fermé	24 VDC
80.753	1/4	3/2	Normalement ouvert	110 VAC
80.753.03	1/4	3/2	Normalement ouvert	24 VDC



5/2

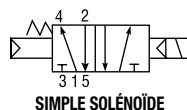

SIMPLE SOLÉNOÏDE - 5 VOIES / 2 POSITIONS

No de produit	Diamètre orifice (F) NPT	Voies / positions	Type	Voltage
80.760	1/8	5/2	Simple solénoïde	110 VAC
80.760.03	1/8	5/2	Simple solénoïde	24 VDC
80.761	1/4	5/2	Simple solénoïde	110 VAC
80.761.03	1/4	5/2	Simple solénoïde	24 VDC
80.762	3/8	5/2	Simple solénoïde	110 VAC
80.762.03	3/8	5/2	Simple solénoïde	24 VDC
80.763	1/2	5/2	Simple solénoïde	110 VAC
80.763.03	1/2	5/2	Simple solénoïde	24 VDC



5/2

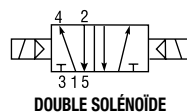

DOUBLE SOLÉNOÏDE - 5 VOIES / 2 POSITIONS

No de produit	Diamètre orifice (F) NPT	Voies / positions	Type	Voltage
80.765	1/8	5/2	Double solénoïde	110 VAC
80.765.03	1/8	5/2	Double solénoïde	24 VDC
80.766	1/4	5/2	Double solénoïde	110 VAC
80.766.03	1/4	5/2	Double solénoïde	24 VDC
80.767	3/8	5/2	Double solénoïde	110 VAC
80.767.03	3/8	5/2	Double solénoïde	24 VDC

MAXPRO

VALVES ÉLECTRIQUES

SIMPLE ET DOUBLE SOLÉNOÏDE

Spécifications techniques

Commande manuelle : Bouton-poussoir

Variation de la tension : $\pm 10\%$

Temps de réaction : 0,2 ms

Cycle maximum/minute : 600 à 900

Pression d'utilisation : 21,3 à 114 PSI

Solénoïde certifié
ATEX
disponible sur
demande

ACIER INOXYDABLE SUS 316

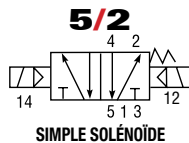

SIMPLE SOLÉNOÏDE - 5 VOIES / 2 POSITIONS

No de produit	Diamètre orifice (F) NPT	Voies / positions	Type	Voltage
80.870	1/4	5/2	Simple solénoïde	110 VAC
80.870.02	1/4	5/2	Simple solénoïde	220 VAC
80.870.03	1/4	5/2	Simple solénoïde	24 VDC
80.875	3/8	5/2	Simple solénoïde	110 VAC
80.875.02	3/8	5/2	Simple solénoïde	220 VAC
80.875.03	3/8	5/2	Simple solénoïde	24 VDC

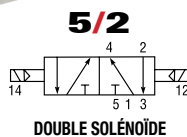

DOUBLE SOLÉNOÏDE - 5 VOIES / 2 POSITIONS

No de produit	Diamètre orifice (F) NPT	Voies / positions	Type	Voltage
80.871	1/4	5/2	Double solénoïde	110 VAC
80.871.02	1/4	5/2	Double solénoïde	220 VAC
80.871.03	1/4	5/2	Double solénoïde	24 VDC
80.876	3/8	5/2	Double solénoïde	110 VAC
80.876.02	3/8	5/2	Double solénoïde	220 VAC
80.876.03	3/8	5/2	Double solénoïde	24 VDC

MAXPRO

VALVES PNEUMATIQUES

SIMPLE ET DOUBLE COMMANDE

Spécifications techniques

Pression d'utilisation : 0 à 114 PSI

Température d'utilisation : -10 à 80 °C

Orifice de pilotage : 1/8 NPT

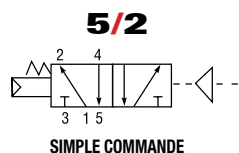
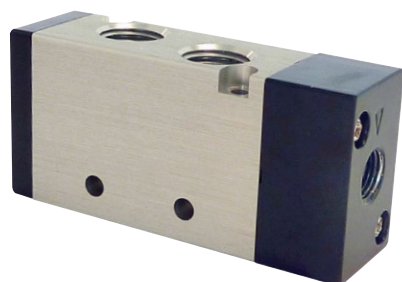

No de produit	Diamètre orifice (F) NPT	Voies / positions	Type de rappel
80.782	1/4	5/2	Simple commande

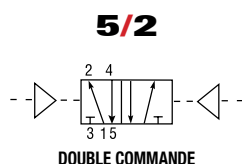
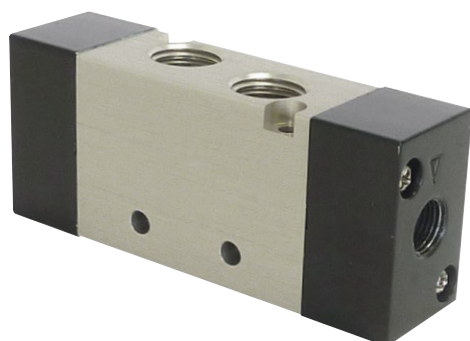

No de produit	Diamètre orifice (F) NPT	Voies / positions	Type de rappel
80.783	1/4	5/2	Double commande

HIFLO VALVES SOLÉNOÏDES 2 VOIES - 2 POSITIONS



- Haute fiabilité, entretien minimal
- Modèle compact avec débit élevé
- Joints d'étanchéité doubles protégeant la bobine et la valve contre l'humidité et la rouille pour une durée de vie prolongée
- Silencieuse
- Connexion DIN
- Pression différentielle nulle
- Exempte de choc mécanique

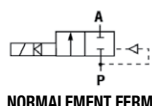

Applications

Applications générales et procédés de fabrication

Matériaux

Corps de valve : Laiton

Joint d'étanchéité :
Caoutchouc nitrile

Bobine : Polyamide

Spécifications techniques

Fluides : Air comprimé, eau, eau chaude et liquides

Catégorie de protection avec
câble d'alimentation : NEMA 4

Pression d'utilisation : 1.5 à 145 PSI

Température d'utilisation : -10 à 80 °C

Solénoïde certifié
ATEX
disponible sur
demande

Voltage 120 VAC/60HZ No de produit	Voltage 240 VAC/60HZ No de produit	Voltage 12 VDC No de produit	Voltage 24 VDC No de produit	Filetage (F) NPT	Débit Cv
80.691	80.691.02	80.691.05	80.691.03	1/4	2.4
80.692	80.692.02	80.692.05	80.692.03	3/8	2.4
80.693	80.693.02	80.693.05	80.693.03	1/2	4.2
80.694	80.694.02	80.694.05	80.694.03	3/4	10.5
80.695	80.695.02	80.695.05	--	1	12.9

AIRFLO VALVES SOLÉNOÏDES 2 VOIES - 2 POSITIONS



- Valve 2 voies normalement fermée
- Bobine avec connexion DIN
- Anneau d'étanchéité protégeant la bobine et la valve contre l'humidité et la rouille pour une durée de vie prolongée
- Haute fiabilité, entretien minimal
- Modèle compact avec débit élevé
- Silencieuse

Applications

Applications générales et procédés de fabrication

Matériaux

Corps de valve : Laiton

Joint d'étanchéité : Caoutchouc nitrile

Bobine : Aluminium/plastique

Spécifications techniques

Fluides : Air comprimé, eau, eau chaude et liquides

Pression d'utilisation : 0 à 100 PSI

Pression maximale d'utilisation : 150 PSI

Température d'utilisation : -5 à 80 °C

Solénoïde certifié
ATEX
disponible sur
demande



Pour modèles 80.790 à 80.791.05



Pour modèles 80.792 à 80.795.05

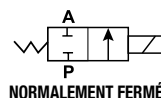

Voltage 110 VAC/60HZ No de produit	Voltage 24 VDC No de produit	Voltage 12 VDC No de produit	Filetage (F) NPT	Débit Cv
80.790	80.790.03	80.790.05	1/8	0.10
80.791	80.791.03	80.791.05	1/4	0.18
80.792	80.792.03	80.792.05	3/8	1.00
80.793	80.793.03	80.793.05	1/2	4.00
80.794	80.794.03	80.794.05	3/4	8.60
80.795	80.795.03	80.795.05	1	11.00

Cylindres pneumatiques NFPA



Groupe 5 • Séries 81-83

TOPRING
Solutions en air comprimé

CYLINDRES PNEUMATIQUES NFPA

- Conformes aux normes de NFPA
- Installation standard de type NFPA-MS4
- Faits en aluminium résistant à la corrosion
- Amortisseurs ajustables à chaque extrémité
- Robustes

Options

- Piston avec aimant intégré
- Détecteur de position magnétique
- Joints d'étanchéité résistants à la haute température
- Tige de piston et tirants en acier inoxydable 304 ou 316



Aussi disponible : cylindres spéciaux (voir pages 5 et 6)

- Double tige
- Course ajustable
- Tandem
- Cylindres à 3 positions
- Cylindres multiniveaux
- Cylindres ISO 6431

Joint racleur

Essuie les saletés de la tige pour réduire les besoins d'entretien et prolonger la durée de vie du cylindre (uréthane) (température de -45 °C à 110 °C)

Joint d'étanchéité du guide de tige

En forme de « U », s'ajuste de façon automatique pour éliminer les fuites

Tirants

En acier résistant à la corrosion (nitrocarburation), maintenant une compression uniforme sur les joints de tube

Anneau antifriction

Fait en nylon pour réduire la friction et assurer une durée de vie maximale, surtout lors de pression axiale sur la tige. Élimine le contact métal à métal

Piston

Machiné d'une seule pièce en aluminium Supporte bien les roulements

Base et capuchon en aluminium massif

Machinés d'une seule pièce en aluminium et anodisé noir pour résister à la corrosion

Tige de piston

Acier au carbone plaqué chrome et poli. Les fixations de tige s'installent facilement à l'aide d'une clé

Guide de tige

Se remplace sans avoir à démonter le cylindre pour faciliter l'entretien. Assure une durée de vie maximale pour le roulement de la tige

Tube en aluminium anodisé

Résistance maximale à l'usure et coefficient de friction très bas pour maximiser la durée de vie des joints

Joints du piston

Joints en NBR en forme de « U » activés par la pression réduisant la friction pour une durée de vie accrue (température de -40 °C à 93 °C)

Ajustement de l'amortisseur

Pointeaux à précision et amortisseur flottant procurant une décélération douce en fin de course. Une valve à pointeau facilite l'ajustement

Joints toriques de tube

Faits en nitrile, ils compensent la pression et sont réutilisables



CYLINDRES PNEUMATIQUES NFPA

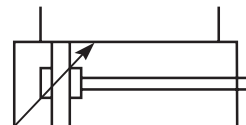

Course (po)	Diamètre d'alésage (po)						
	1-1/2 No de produit	2 No de produit	2-1/2 No de produit	3-1/4 No de produit	4 No de produit	5 No de produit	6 No de produit
1	81.501	81.601	81.701	81.801	81.901	81.201	81.301
2	81.502	81.602	81.702	81.802	81.902	81.202	81.302
3	81.503	81.603	81.703	81.803	81.903	81.203	81.303
4	81.504	81.604	81.704	81.804	81.904	81.204	81.304
5	81.505	81.605	81.705	81.805	81.905	81.205	81.305
6	81.506	81.606	81.706	81.806	81.906	81.206	81.306
7	81.507	81.607	81.707	81.807	81.907	81.207	81.307
8	81.508	81.608	81.708	81.808	81.908	81.208	81.308
9	81.509	81.609	81.709	81.809	81.909	81.209	81.309
10	81.510	81.610	81.710	81.810	81.910	81.210	81.310
11	81.511	81.611	81.711	81.811	81.911	81.211	81.311
12	81.512	81.612	81.712	81.812	81.912	81.212	81.312
13	81.513	81.613	81.713	81.813	81.913	81.213	81.313
14	81.514	81.614	81.714	81.814	81.914	81.214	81.314
15	81.515	81.615	81.715	81.815	81.915	81.215	81.315
16	81.516	81.616	81.716	81.816	81.916	81.216	81.316
17	81.517	81.617	81.717	81.817	81.917	81.217	81.317
18	81.518	81.618	81.718	81.818	81.918	81.218	81.318
19	81.519	81.619	81.719	81.819	81.919	81.219	81.319
20	81.520	81.620	81.720	81.820	81.920	81.220	81.320
21	81.521	81.621	81.721	81.821	81.921	81.221	81.321
22	81.522	81.622	81.722	81.822	81.922	81.222	81.322
23	81.523	81.623	81.723	81.823	81.923	81.223	81.323
24	81.524	81.624	81.724	81.824	81.924	81.224	81.324

Note : Ajouter le suffixe «.01» pour commander un cylindre avec un piston magnétisé pour utilisation avec un détecteur de position magnétique (exemple: 81.522.01)

DÉTECTEUR MAGNÉTIQUE DE POSITION



Caractéristiques et avantages

- Activé lorsque l'aimant du piston passe sous le détecteur
- Détecteur pour la majorité des voltages et dimensions de cylindres
- Support et câble de 9 pi inclus

No de produit	Baisse de voltage	Témoin lumineux
81.150	3 Volts	Voyant DEL

Spécifications techniques

Écart de voltage : 5-240 V AC/DC • 50/60 HZ

Courant : 1 A max

Temps de manoeuvre :
0.6 MS en opération • 0.5 MS relâche

Température d'utilisation : -20 à 80 °C



MISE EN GARDE

Il est recommandé de brancher le détecteur de proximité à la source d'énergie en passant par une résistance.

FORCES DE POUSSÉE / TRACTION

Les cylindres produisent des forces variables selon la surface effective du piston et la pression exercée.

Ces forces varient à la poussée et à la traction étant donné que la tige occupe une partie de la surface du piston lorsqu'on exerce une traction.



MISE EN GARDE

Il revient au concepteur du système d'air de choisir le cylindre approprié à l'application; les forces décrites dans ce tableau sont à titre indicatif et il demeure important de faire les tests requis selon l'application.

Diamètre d'alésage	Diamètre tige	Force de poussée (lb)				Force de traction (lb)			
		à 50 PSI	à 100 PSI	à 150 PSI	à 250 PSI	à 50 PSI	à 100 PSI	à 150 PSI	à 250 PSI
1-1/2	5/8	88	177	266	442	73	146	220	365
2	5/8	157	314	471	785	141	283	425	709
2-1/2	5/8	245	491	737	1227	230	460	691	1150
3-1/4	1	415	830	1245	2074	375	751	1127	1878
4	1	628	1257	1886	3142	589	1170	1768	2945
5	1	982	1964	2946	4909	942	1885	2827	4712
6	1-3/8	1413	2827	4241	7069	1337	2679	4018	6697

CYLINDRES PNEUMATIQUES NFPA

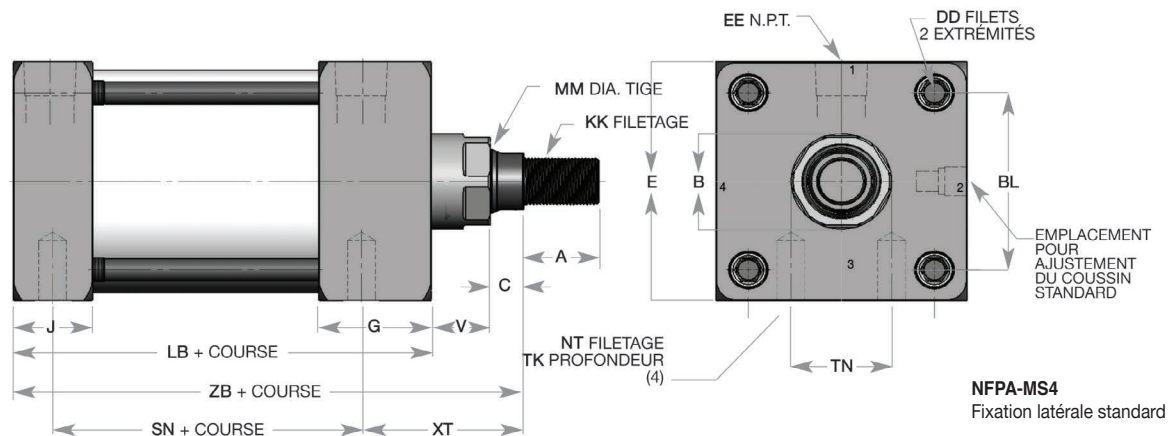

Diamètre d'alésage	MM Diamètre Tige	Dimensions (po)																	
		A	B	BL	C	DD (UNF)	E	EE (F) NPT	G	J	KK (UNF)	LB	V	ZB	SN	XT	NT	TK	TN
1-1/2	5/8	3/4	1-1/8	1.43	3/8	1/4 (28)	2	3/8	1-1/2	1	7/16 (20)	3-5/8	5/8	4-5/8	2-1/4	1-15/16	1/4 (20)	3/8	5/8
2	5/8	3/4	1-1/8	1.84	3/8	5/16 (24)	2-1/2	3/8	1-1/2	1	7/16 (20)	3-5/8	5/8	4-5/8	2-1/4	1-15/16	15/16 (18)	1/2	7/8
2-1/2	5/8	3/4	1-1/8	2.19	3/8	5/16 (24)	3	3/8	1-1/2	1	7/16 (20)	3-3/4	5/8	4-3/4	2-3/8	1-15/16	3/8 (16)	5/8	1-1/4
3-1/4	1	1-1/8	1-1/2	2.78	1/2	3/8 (24)	3-3/4	1/2	1-3/4	1-1/4	3/4 (16)	4-1/4	7/8	5-5/8	2-5/8	2-7/16	1/2 (13)	3/4	1-1/2
4	1	1-1/8	1-1/2	3.32	1/2	3/8 (24)	4-1/2	1/2	1-3/4	1-1/4	3/4 (16)	4-1/4	7/8	5-5/8	2-5/8	2-7/16	1/2 (13)	3/4	2-1/16
5	1	1-1/8	1-1/2	4.12	1/2	1/2 (20)	5-1/2	1/2	1-3/4	1-1/4	3/4 (16)	4-1/2	7/8	5-7/8	2-7/8	2-7/16	5/8 (11)	1	2-11/16
6	1-3/8	1-5/8	2	4.88	5/8	1/2 (20)	6-1/2	3/4	2	1-1/2	1 (14)	5	1	6-5/8	3-1/8	2-13/16	3/4 (10)	1-1/8	3-1/4

OPTIONS D'INSTALLATION DES CYLINDRES

En plus de l'installation standard des cylindres à fixation taraudée de base (MS4), il existe plusieurs façons d'installer un cylindre sur un équipement.

Les options d'installation sont identifiées par les codes NFPA suivants :

- NFPA-MS1 Fixation à angle droit (90°)
- NFPA-MF1 Fixation rectangulaire avant
- NFPA-MF2 Fixation rectangulaire arrière
- NFPA-MP1 Fixation avec articulation
- NFPA-MP2 Fixation avec articulation haute
- NFPA-MP4 Fixation avec articulation simple
- NFPA-MS2 Fixation par pattes

Les pages qui suivent illustrent les différentes options d'installation des cylindres NFPA disponibles.

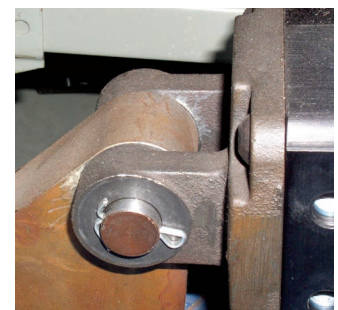
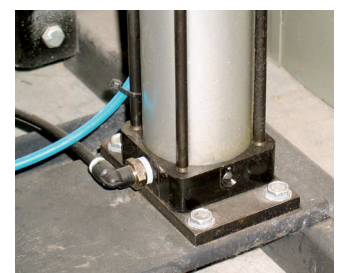

ACCESSOIRES DE MONTAGE POUR CYLINDRES PNEUMATIQUES NFPA

FIXATION À ANGLE DE 90°
NFPA-MS1



Vis incluses

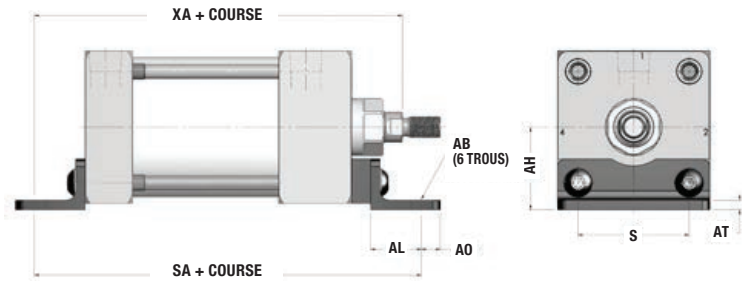

No de produit	Diamètre d'alésage	Dimensions (po)							
		AB	AH	AL	AO	AT	S	SA	XA
81.560	1-1/2	7/16	1-3/16	1	3/8	1/8	1-3/4	6	5-5/8
81.660	2	7/16	1-7/16	1	3/8	1/8	1-3/4	6	5-5/8
81.760	2-1/2	7/16	1-5/8	1	3/8	1/8	2-1/4	6-1/8	5-3/4
81.860	3-1/4	9/16	1-15/16	1-3/4	1/2	3/16	2-3/4	7-3/8	6-7/8
81.985	4	9/16	2-1/4	1-3/4	1/2	3/16	3-1/2	7-3/8	6-7/8
81.260	5	11/16	2-3/4	1-3/8	5/8	3/16	4-1/4	7-7/8	7-1/4
81.360	6	13/16	3-1/4	1-3/8	5/8	1/4	5-1/4	8-1/2	8

INSTALLATION RECTANGULAIRE AVANT
NFPA-MF1



Vis incluses

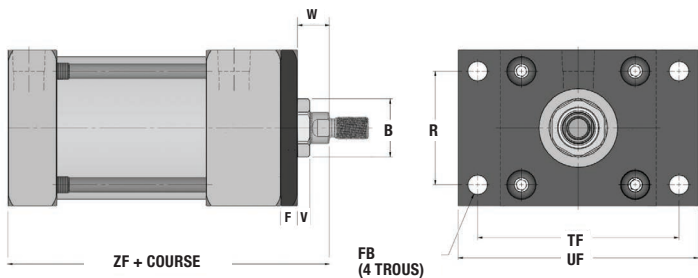

No de produit	Diamètre d'alésage	Dimensions (po)								
		B	F	FB	R	TF	UF	V	W	ZF
81.550	1-1/2	1-1/8	3/8	5/16	1.43	2-3/4	3-3/8	1/4	5/8	4-5/8
81.650	2	1-1/8	3/8	3/8	1.84	3-3/8	4-1/8	1/4	5/8	4-5/8
81.750	2-1/2	1-1/8	3/8	3/8	2.19	3-7/8	4-5/8	1/4	5/8	4-3/4
81.850	3-1/4	1-1/2	5/8	7/16	2.76	4-11/16	5-1/2	1/4	3/4	5-5/8
81.980	4	1-1/2	5/8	7/16	3.32	5-7/16	6-1/4	1/4	3/4	5-5/8
81.250	5	1-1/2	5/8	9/16	4.10	6-5/8	7-5/8	1/4	3/4	5-7/8
81.350	6	2	3/4	9/16	4.88	7-5/8	8-5/8	1/4	7/8	6-5/8

INSTALLATION RECTANGULAIRE ARRIÈRE
NFPA-MF2



Vis incluses

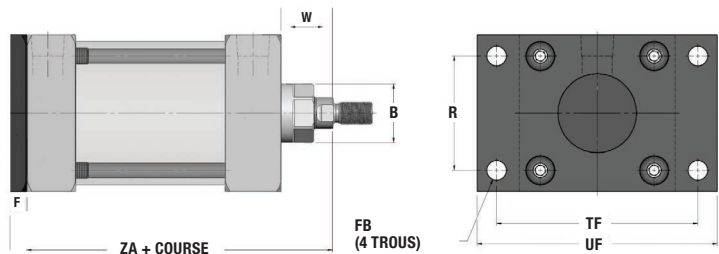

No de produit	Diamètre d'alésage	Dimensions (po)								
		B	F	FB	R	TF	UF	W	ZA	
81.550	1-1/2	1-1/8	3/8	5/16	1.43	2-3/4	3-3/8	1	5	
81.650	2	1-1/8	3/8	3/8	1.84	3-3/8	4-1/8	1	5	
81.750	2-1/2	1-1/8	3/8	3/8	2.19	3-7/8	4-5/8	1	5-1/8	
81.850	3-1/4	1-1/2	5/8	7/16	2.76	4-11/16	5-1/2	1-3/8	6-1/4	
81.980	4	1-1/2	5/8	7/16	3.32	5-7/16	6-1/4	1-3/8	6-1/4	
81.250	5	1-1/2	5/8	9/16	4.10	6-5/8	7-5/8	1-3/8	6-1/2	
81.350	6	2	3/4	9/16	4.88	7-5/8	8-5/8	1-5/8	7-3/8	

ACCESSOIRES DE MONTAGE POUR CYLINDRES PNEUMATIQUES NFPA

FIXATION AVEC ARTICULATION
NFPA-MP1



Axe d'articulation et vis incluses

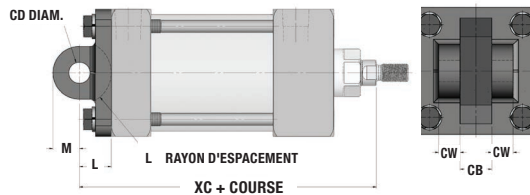

No de produit	Diamètre d'alésage	Dimensions (po)					
		CB	CD	CW	L	M	XC
81.565	1-1/2	3/4	1/2	1/2	3/4	5/8	5-3/8
81.665	2	3/4	1/2	1/2	3/4	5/8	5-3/8
81.765	2-1/2	3/4	1/2	1/2	3/4	5/8	5-1/2
81.865	3-1/4	1-3/4	3/4	5/8	1-3/4	7/8	6-7/8
81.990	4	1-3/4	3/4	5/8	1-3/4	7/8	6-7/8
81.265	5	1-3/4	3/4	5/8	1-3/4	7/8	7-1/8
81.365	6	1-1/2	1	3/4	1-1/2	1-3/4	8-1/8

FIXATION AVEC ARTICULATION HAUTE
NFPA-MP2

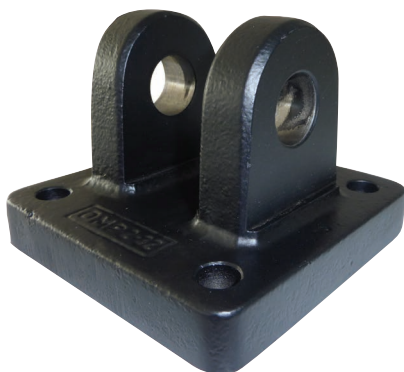

Axe d'articulation et vis incluses

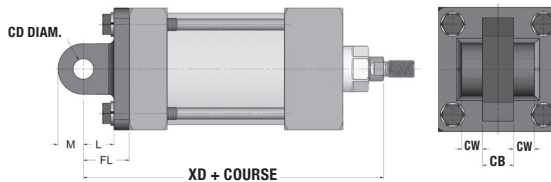

No de produit	Diamètre d'alésage	Dimensions (po)						
		CB	CD	CW	FL	L	M	XD
81.563	1-1/2	3/4	1/2	1/2	1-1/8	3/4	5/8	5-3/4
81.663	2	3/4	1/2	1/2	1-1/8	3/4	5/8	5-3/4
81.763	2-1/2	3/4	1/2	1/2	1-1/8	3/4	5/8	5-7/8
81.863	3-1/4	1-3/4	3/4	5/8	1-7/8	1-3/4	7/8	7-1/2
81.993	4	1-3/4	3/4	5/8	1-7/8	1-3/4	7/8	7-1/2
81.263	5	1-3/4	3/4	5/8	1-7/8	1-3/4	7/8	7-3/4
81.363	6	1-3/4	1	5/8	2-1/4	1-1/2	1-3/4	8-7/8

ACCESSOIRES DE MONTAGE POUR CYLINDRES PNEUMATIQUES NFPA

FIXATION AVEC ARTICULATION SIMPLE
NFPA-MP4

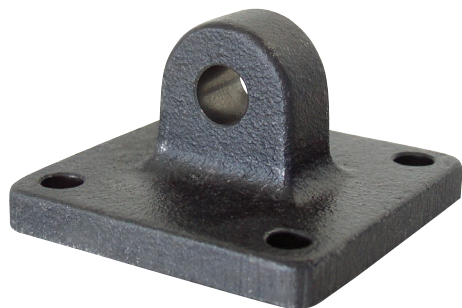

Vis incluses

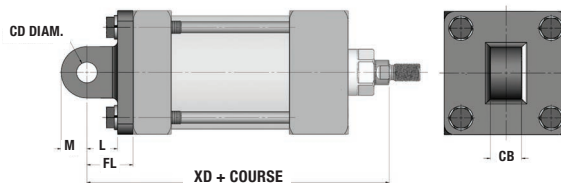

No de produit	Diamètre d'alésage	Dimensions (po)					
		CB	CD	FL	L	M	XD
81.567	1-1/2	3/4	1/2	1-1/8	3/4	5/8	5-3/4
81.667	2	3/4	1/2	1-1/8	3/4	5/8	5-3/4
81.767	2-1/2	3/4	1/2	1-1/8	3/4	5/8	5-7/8
81.867	3-1/4	1-1/4	3/4	1-7/8	1-1/4	7/8	7-1/2
81.996	4	1-1/4	3/4	1-7/8	1-1/4	7/8	7-1/2
81.267	5	1-1/4	3/4	1-7/8	1-1/4	7/8	7-3/4
81.367	6	1-1/2	1	2-1/4	1-1/2	1-1/8	8-7/8

FIXATION PAR PATTES
NFPA-MS2



Vis incluses

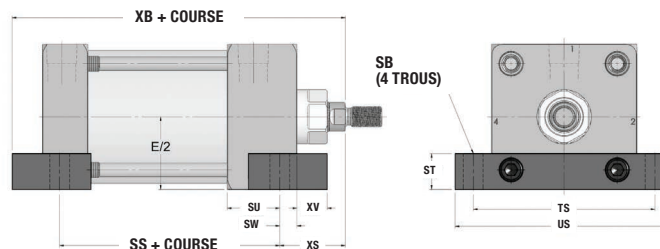

No de produit	Diamètre d'alésage	Dimensions (po)									
		SB	SS	ST	SU	SW	TS	US	XB	XS	XV
81.562	1-1/2	13/32	2-7/8	9/16	5/8	3/8	2-3/4	3-1/2	5-1/8	1-3/8	1/2
81.662	2	13/32	2-7/8	5/8	5/8	3/8	3-1/4	4	5-1/4	1-3/8	5/8
81.762	2-1/2	13/32	3	3/4	5/8	3/8	3-3/4	4-1/2	5-3/8	1-3/8	5/8
81.862	3-1/4	17/32	3-1/4	1	3/4	1/2	4-3/4	5-3/4	6-3/8	1-7/8	3/4
81.982	4	17/32	3-1/4	1	3/4	1/2	5-1/2	6-1/2	6-3/8	1-7/8	3/4
81.262	5	25/32	3-1/8	1-1/4	9-16	11/16	6-7/8	8-1/4	6-13/16	2-1/16	15/16
81.362	6	25/32	3-5/8	1-1/2	7/8	11/16	7-7/8	9-1/4	7-9/16	2-5/16	15/16

ACCESSOIRES POUR CYLINDRES PNEUMATIQUES NFPA

RACCORD À AUTO-ALIGNEMENT

- Conçu pour empêcher les problèmes causés par un mauvais alignement
- Permet un plus grand écart entre la ligne médiane du cylindre et la pièce d'accouplement
- Fiabilité de fonctionnement accrue prolongeant la vie du cylindre
- Toutes les composantes du raccord sont traitées thermiquement pour une résistance accrue à la corrosion et à l'usure



No de produit	Diamètre d'alésage	Dimensions (po)							
		A	B	C	D	E	F	G	H
81.010	1-1/2 • 2 • 2-1/2	7/16-20	1.25	2.0	0.50	0.75	0.62	9/16	1.12
81.015	3 1/4 • 4 • 5	3/4-16	1.75	2.31	0.31	1.12	0.97	7/8	1.50
81.020	6	1-14	2.50	2.94	0.50	1.62	1.38	1 1/4	2.25

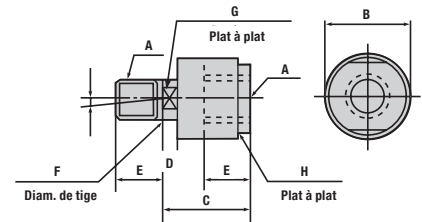

FIXATION DE TIGE TYPE T



No de produit	Diamètre d'alésage	Dimensions (po)						
		A	CA	CB	CD	CF	KK	RA
81.575	1-1/2 • 2 • 2-1/2	3/4	1-1/2	3/4	1/2	1	7/16-20	2
81.675	3 1/4 • 4 • 5	1-1/8	2 1/16	1 1/4	3/4	1-1/2	3/4-16	2 13/16
81.875	6	1-5/8	2 13/16	1-1/2	1	2	1-14	3 13/16

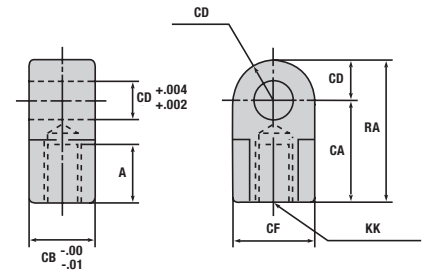

FIXATION DE TIGE TYPE Y AVEC TIGE DE PIVOT



No de produit	Diamètre d'alésage	Dimensions (po)								
		A	CE	CB	CD	CW	ER	KK	LE	RA
81.570	1-1/2 • 2 • 2-1/2	3/4	1-1/2	3/4	1/2	1/2	1/2	7/16 (20)	3/4	2
81.870	3-1/4 • 4 • 5	1-1/8	2-3/8	1-1/4	3/4	5/8	3/4	3/4 (16)	1-1/4	3-1/8
81.370	6	1-5/8	3-1/8	1-1/2	1	3/4	1	1 (14)	1-1/2	4-1/8

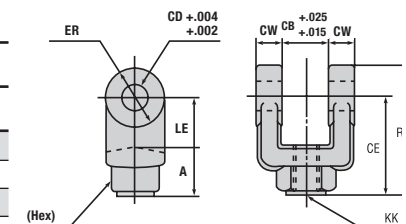

ÉCROU



No de produit	Diamètre d'alésage	Dimensions (po)			
		D	H	B	C
81.576	1-1/2 • 2 • 2-1/2	7/16 (20)	1/4	11/16	0.79
81.676	3-1/4 • 4 • 5	3/4 (16)	27/64	1-1/8	1.30
81.876	6	1 (14)	31/64	1-9/32	1.46

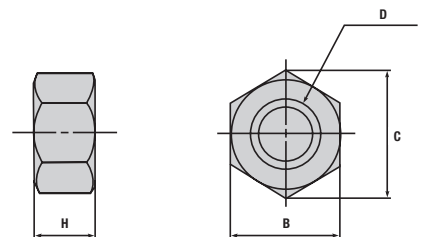

PIÈCES DE REMPLACEMENT POUR CYLINDRES PNEUMATIQUES NFPA

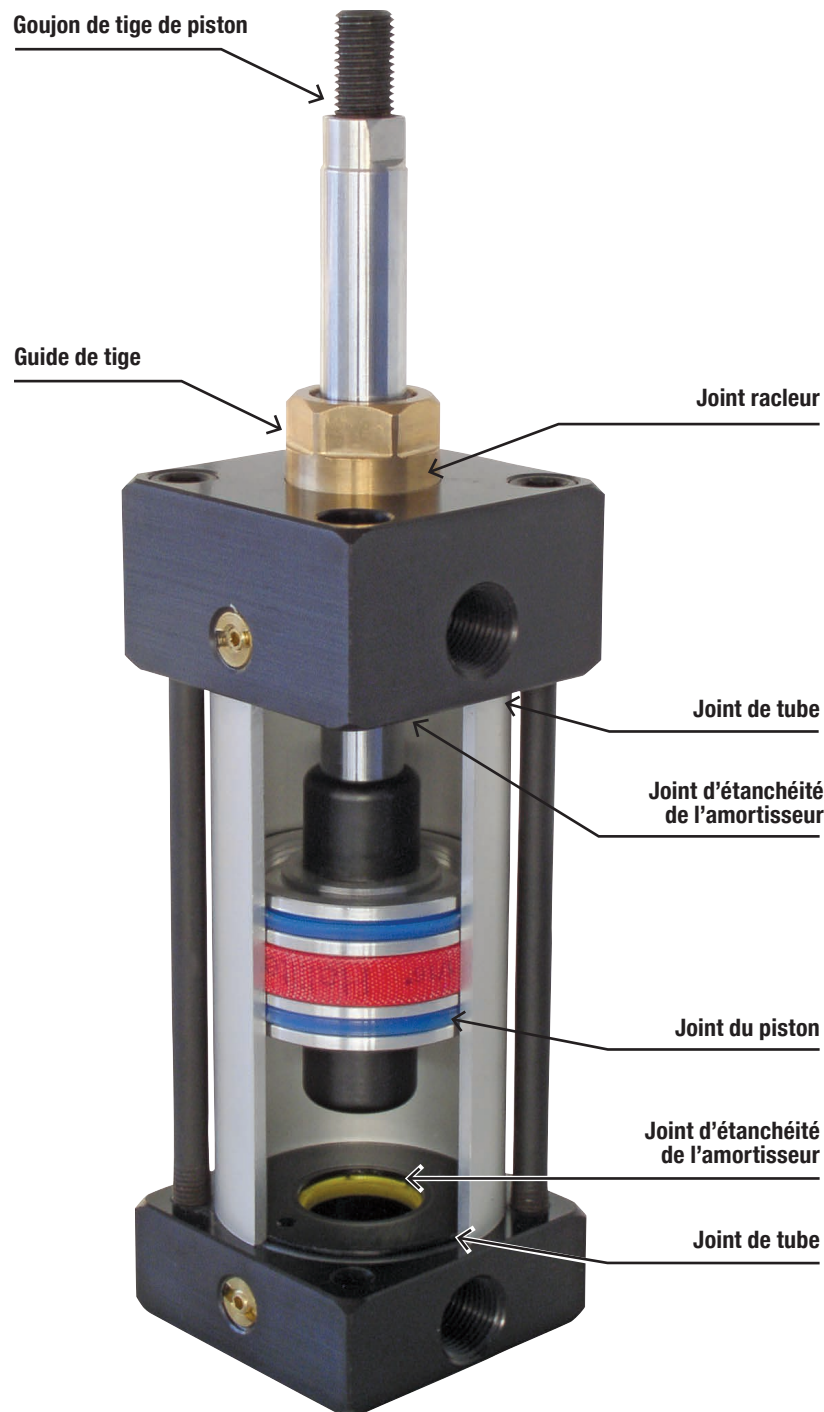

ENSEMBLES DE JOINTS D'ÉTANCHÉITÉ

Comprend un joint racleur, joint de tube, joint d'étanchéité de l'amortisseur et joint du piston.

No de produit	Diamètre d'alésage
81.052	1-1/2
81.057	2
81.062	2-1/2
81.067	3-1/4
81.072	4
81.077	5
81.082	6

GUIDE DE TIGE

No de produit	Diamètre d'alésage
81.032	1-1/2 • 2 • 2-1/2
81.037	3-1/4 • 4 • 5
81.042	6

GOUJON DE TIGE DE PISTON

No de produit	Diamètre de la tige
81.001	5/8
81.002	1

CYLINDRES PNEUMATIQUES NFPA

RÉGLAGE DE L'AMORTISSEUR

L'amortissement est réglé en usine. Cependant, l'effet d'amortissement peut varier à cause de la vitesse du cylindre, de la charge et de la force d'inertie.

Il peut être nécessaire de régler la vitesse du cylindre en tournant la vis d'ajustement de l'amortisseur à gauche ou à droite.

Le pointeau de l'amortisseur s'ouvre en le tournant vers la gauche et se ferme vers la droite.

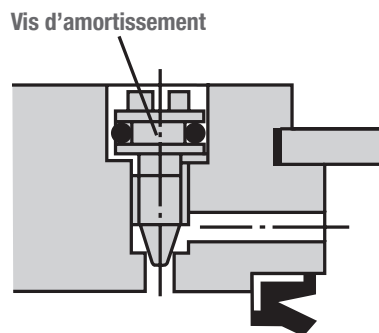

RÉGLAGE DE LA VITESSE DU CYLINDRE

La vitesse maximale du cylindre est de 25 po/sec. Si la vitesse est supérieure, il en résulte une usure rapide de la bague de tige et des joints d'étanchéité ainsi qu'une augmentation du choc en fin de course. Ceci diminue la durée de vie du cylindre qui risque alors de faire défaut.

D'autre part, une vitesse trop faible porte le cylindre à bouger de façon saccadée ou à se déstabiliser.

La vitesse du cylindre varie suivant le diamètre du tuyau, la pression de l'air, le débit et la charge; la vitesse doit donc être réglée selon l'usage souhaité.

Le réglage s'effectue habituellement à l'aide d'un régulateur de débit; parfois ceci n'est pas suffisant, et il faut donc tenir compte d'autres facteurs (pression de l'air, charge etc.).

! MISE EN GARDE

Les cylindres pneumatiques **TOPRING** sont conçus pour usage exclusif sur systèmes à air comprimé industriels. Ils ne doivent pas être utilisés là où la pression et la température risquent de dépasser la donnée maximum d'utilisation (voir spécifications). Dans les applications avec lubrification, de fines gouttelettes d'huile peuvent s'échapper et se retrouver dans l'air ambiant.

Spécifications techniques

Fluide : Air

Pression d'utilisation : 15 à 250 PSI

Lubrification : Avec ou sans lubrifiant

Température d'utilisation : -45 à 110 °C

Force de serrage des écrous de tirants

⊘ Diamètre d'alésage	Filets de tige de tirant	Force de serrage lb - pi
1-1/2	1/4 (28)	5
2 • 2-1/2	5/16 (24)	11
3 -1/4 • 4	3/8 (24)	25
5 • 6	1/2 (20)	60

CYLINDRES PNEUMATIQUES NFPA POUR APPLICATIONS SPÉCIALES

ACIER INOXYDABLE 304 OU 316

Cylindre en acier inoxydable pour l'utilisation dans l'industrie liée à l'alimentation et aux produits pharmaceutiques

Tige de piston et tiges de tirant en acier inoxydable standard

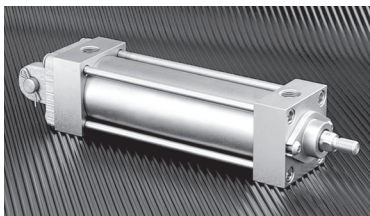

COURSE RÉGLABLE AVEC RETOUR

Position d'arrêt en course de retour se réglant infiniment, à l'intérieur des limites suggérées

Diamètres d'alésage :
1-1/2 à 6 po

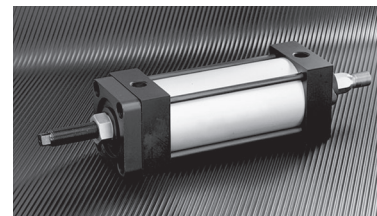

CYLINDRE EN TANDEM

Tige de piston simple (deux positions)

Double force en course

Diamètres d'alésage :
1-1/2 à 6 po

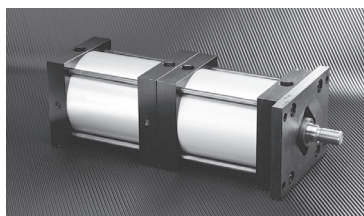

COURSE RÉGLABLE EN ALLER, À TIGE DOUBLE

Position d'arrêt en course d'aller se réglant infiniment, à l'intérieur des limites suggérées

Diamètres d'alésage :
1-1/2 à 6 po

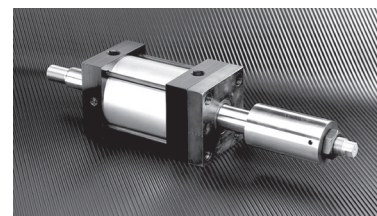

CYLINDRE À DOUBLE COURSE

Trois positions à partir d'un seul cylindre
Double force en course

Diamètres d'alésage :
1-1/2 à 6 po

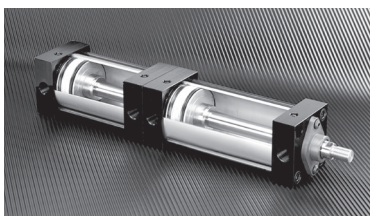

RÉSERVOIR AIR/HUILE

Défecteurs internes empêchant l'huile de s'échapper en formant des bulles d'air, ce qui donne un meilleur contrôle du cylindre

Aussi offert avec jauge visuelle

Diamètres d'alésage :
2-1/2, 3-1/4, 4 et 5 po

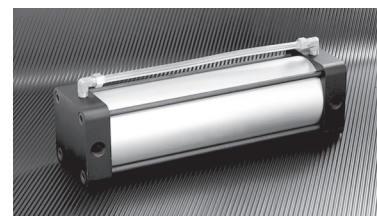

MULTI NIVEAUX TIGE DOUBLE

Piston multiple exerçant une force 2 à 5 fois supérieure aux cylindres standards

Élimination de gros cylindres ou de systèmes hydrauliques

Diamètres d'alésage :
3-1/4, 4, 5 et 6 po

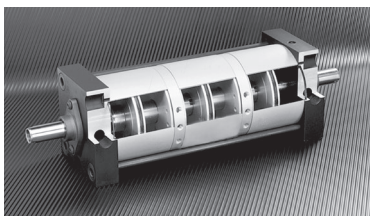

CHAMBRE À AIR

Réservoir pour ajout d'air au besoin dans un système pneumatique

Disponible dans toutes les dimensions



CYLINDRES PNEUMATIQUES ISO / VDMA

- Conformes aux normes internationales ISO 6431, VDMA 24562
- Diamètres d'alésage : 32, 40, 50, 63, 80, 100, 125, 160, 200 mm
- Longueurs de course standards : 25 mm à 500 mm
- Corps en aluminium extrudé résistant à la corrosion
- Conçus pour débit d'air à 145 PSI avec températures d'utilisation entre -30 à 80 °C
- Disponibles avec divers types de fixations
- Disponibles avec pistons magnétiques et détecteurs magnétiques de position
- Différents matériaux disponibles pour joints d'étanchéité et tiges de piston
- Cylindres pneumatiques ISO/VDMA disponibles sur commande spéciale



CYLINDRES PNEUMATIQUES EN ACIER INOXYDABLE

- Cylindres à simple et double action offerts avec différents types d'installations et de course
- Interchangeables : dimensionnels à la plupart des autres marques
- Prélubrifiés : tous les cylindres sont lubrifiés à l'aide d'une huile à haute performance
- Prétestés : chaque cylindre est vérifié contre les fuites

Spécifications techniques

Pression maximale d'utilisation : 250 PSI

Température d'utilisation : -29 à 93 °C

Fluide : Air

Lubrification : Non requise

Matériaux

Corps : Acier inoxydable 304 - assure une durée de vie prolongée et une résistance accrue à la corrosion

Tige de piston : Acier inoxydable 303 - toutes les tiges ont des indentations pour clés

Piston et capuchon : Alliage en aluminium à haute résistance

Bague de tige du piston : En bronze poreux imprégné d'huile pour prolonger la durée de vie de la tige du cylindre

Ressort : Ressort de fil de piano pour des millions de cycles

Joint d'étanchéité : Les joints en caoutchouc nitrile assurent une faible friction en début de course pour éliminer les fuites

Ensemble de tige de piston : En acier inoxydable, en anaérobie et poinçonnée à la machine dans le piston pour une triple protection

Options : Joints d'étanchéité en Viton, interrupteurs magnétiques et amortisseurs

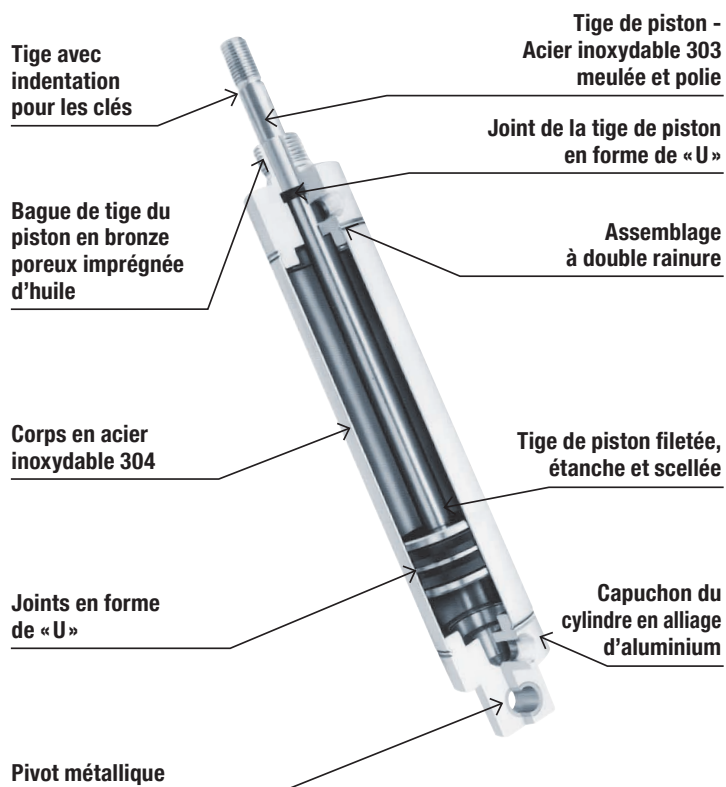

Diamètre d'alésage	Force de poussée (lb)				Force de traction (lb)			
	à 50 PSI	à 100 PSI	à 150 PSI	à 200 PSI	à 50 PSI	à 100 PSI	à 150 PSI	à 200 PSI
3/4	22.0	44	66.0	88	19.5	39	58.5	78
1-1/16	44.5	89	133.5	178	40.5	81	121.5	162
1-1/4	61.5	123	184.5	246	53.5	107	160.5	214
1-1/2	88.5	177	265.5	354	81.0	162	243.0	324
2	157.0	314	471.0	628	141.0	283	424.0	566

CYLINDRES PNEUMATIQUES EN ACIER INOXYDABLE À SIMPLE ACTION

Fonctionnement du cylindre

La tige de piston est mise en extension par une pression pneumatique et reprend sa position initiale à l'aide d'un ressort placé à l'intérieur du cylindre.

FONCTIONNEMENT

La pression d'air actionne la tige de piston

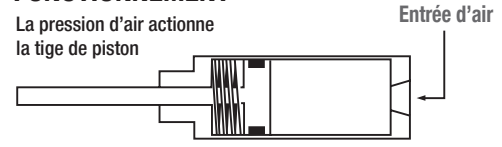

Un ressort intérieur ramène la tige de piston en position d'échappement

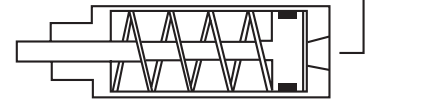

MONTAGE À L'AVANT



Course (po)	Diamètre d'alésage (po)			
	3/4 No de produit	1-1/16 No de produit	1-1/4 No de produit	1-1/2 No de produit
1	83.401	83.501	83.601	83.701
2	83.403	83.503	83.603	83.703
3	83.405	83.505	83.605	83.705
4	83.407	83.507	83.607	83.707

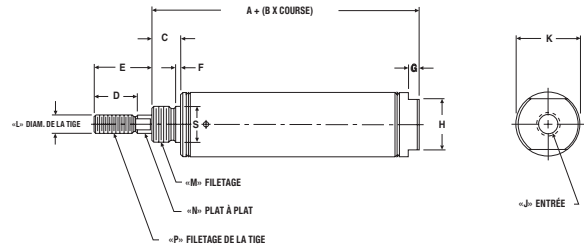

Diamètre d'alésage	Dimensions (po)														
	A	B	C	D	E	F	G	H	J (NPT)	K	L	M	N	P	S
3/4	1.50	1.68	0.43	0.50	0.50	0.05	0.18	0.62	1/8	0.81	0.25	1/2 (20)	0.21	1/4 (28)	0.50
1-1/16	1.93	1.56	0.50	0.50	0.50	0.06	0.18	0.87	1/8	1.12	0.31	5/8 (18)	0.25	5/16 (24)	0.62
1-1/4	2.40	1.81	0.62	0.75	1.00	0.09	0.18	0.87	1/8	1.34	0.43	3/4 (16)	0.37	7/16 (20)	0.75
1-1/2	2.18	1.68	0.62	0.75	1.00	0.09	0.25	0.87	1/8	1.56	0.43	3/4 (16)	0.37	7/16 (20)	0.75

MONTAGE UNIVERSEL

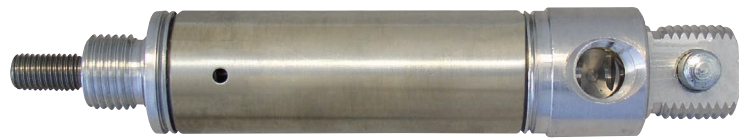

Course (po)	Diamètre d'alésage (po)			
	3/4 No de produit	1-1/16 No de produit	1-1/4 No de produit	1-1/2 No de produit
1	83.421	83.521	83.621	83.721
2	83.423	83.523	83.623	83.723
3	83.425	83.525	83.625	83.725
4	83.427	83.527	83.627	83.727

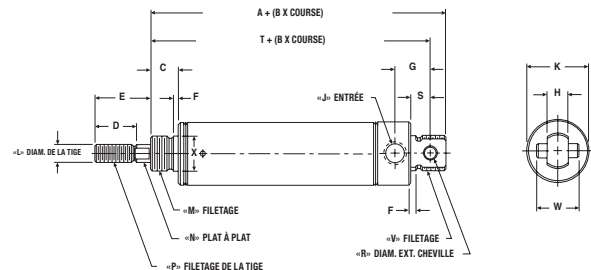

Diamètre d'alésage	Dimensions (po)																			
	A	B	C	D	E	F	G	H	J (NPT)	K	L	M	N	P	R	S	T	V	W	X
3/4	2.56	1.68	0.43	0.50	0.50	0.05	0.62	0.37	1/8	+	0.25	1/2 (20)	0.21	1/4 (28)	0.25	0.34	2.28	5/8 (18)	0.75	0.50
1-1/16	2.81	1.56	0.50	0.50	0.50	0.06	0.62	0.37	1/8	1.12	0.31	5/8 (18)	0.25	5/16 (24)	0.25	0.34	2.53	5/8 (18)	0.75	0.62
1-1/4	3.53	1.81	0.62	0.75	1.00	0.09	0.71	0.50	1/8	1.34	0.43	3/4 (16)	0.37	7/16 (20)	0.25	0.40	3.12	3/4 (16)	0.87	0.75
1-1/2	3.25	1.68	0.62	0.75	1.00	0.09	0.81	0.62	1/8	1.56	0.43	3/4 (16)	0.37	7/16 (20)	0.37	0.50	2.87	◇	1.00	0.75

+ 3/4" d'alésage : Diamètre avant = 0.81", Diamètre arrière = 0.86" ◇ 1.00" diamètre non fileté

CYLINDRES PNEUMATIQUES EN ACIER INOXYDABLE À DOUBLE ACTION

Fonctionnement du cylindre

Une pression d'air exercée alternativement sur chacun des 2 orifices d'un cylindre à double action, procure à l'ensemble un mouvement de poussée et de traction.

FONCTIONNEMENT

Une pression d'air exercée sur l'orifice à l'extrémité du cylindre fait sortir la tige du piston

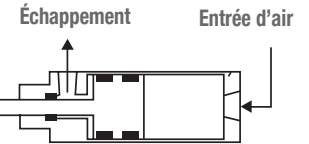

La tige du piston reprend sa position initiale lorsque la pression d'air est dirigée vers l'orifice près de la tige du cylindre

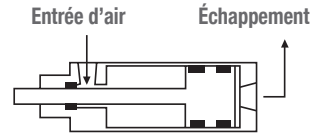

MONTAGE À L'AVANT

Course (po)	Diamètre d'alésage (po)				
	3/4 No de prod.	1-1/16 No de prod.	1-1/4 No de prod.	1-1/2 No de prod.	2 No de prod.
1	83.441	83.541	83.641	83.741	83.961
2	83.443	83.543	83.643	83.743	83.963
3	83.445	83.545	83.645	83.745	83.965
4	83.447	83.547	83.647	83.747	83.967
5	83.449	83.549	83.649	83.749	83.969
6	83.451	83.551	83.651	83.751	83.971
8	83.453	83.553	83.653	83.753	83.973
10	83.455	83.555	83.655	83.755	83.975
12	83.457	83.557	83.657	83.757	83.977

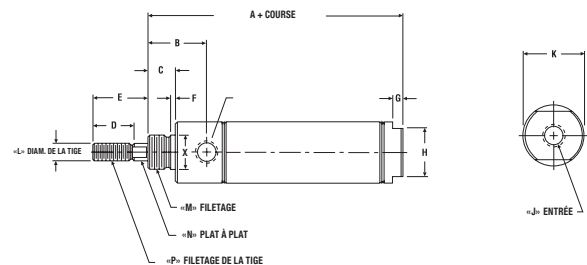

Diamètre d'alésage	Dimensions (po)														
	A	B	C	D	E	F	G	H	J (NPT)	K	L	M	N	P	X
3/4	2.96	0.96	0.50	0.50	0.50	0.06	0.18	0.62	1/8	0.86	0.25	5/8 (18)	0.21	1/4 (28)	0.62
1-1/16	3.12	1.06	0.50	0.50	0.50	0.09	0.18	0.87	1/8	1.12	0.31	5/8 (18)	0.25	5/16 (24)	0.62
1-1/4	3.75	1.18	0.62	0.75	1.00	0.09	0.18	0.87	1/8	1.34	0.43	3/4 (16)	0.37	7/16 (20)	0.75
1-1/2	3.43	1.25	0.62	0.75	1.00	0.09	0.25	0.87	1/8	1.56	0.43	3/4 (16)	0.37	7/16 (20)	0.75
2	4.31	1.50	0.81	0.87	1.25	0.10	0.25	1.25	1/4	2.09	0.62	1-1/4 (12)	0.56	1/2 (20)	1.37

MONTAGE UNIVERSEL

Course (po)	Diamètre d'alésage (po)				
	3/4 No de prod.	1-1/16 No de prod.	1-1/4 No de prod.	1-1/2 No de prod.	2 No de prod.
1	83.461	83.561	83.661	83.761	83.861
2	83.463	83.563	83.663	83.763	83.863
3	83.465	83.565	83.665	83.765	83.865
4	83.467	83.567	83.667	83.767	83.867
5	83.469	83.569	83.669	83.769	83.869
6	--	83.571	83.671	83.771	83.871
8	--	83.573	83.673	83.773	83.873
10	--	83.575	83.675	83.775	83.875
12	--	83.577	83.677	83.777	83.877

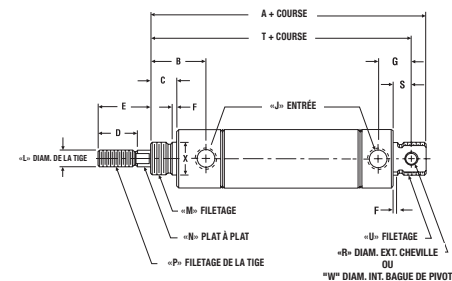

Diamètre d'alésage	Dimensions (po)																				
	A	B	C	D	E	F	G	H	J (NPT)	K	L	M	N	P	R	S	T	U	V	W	X
3/4	4.03	0.96	0.50	0.50	0.50	0.06	0.62	0.37	1/8	0.86	0.25	5/8 (18)	0.21	1/4 (28)	0.25	0.34	3.75	5/8 (18)	0.75	---	0.62
1-1/16	4.00	1.06	0.50	0.50	0.50	0.09	0.62	0.37	1/8	1.12	0.31	5/8 (18)	0.25	5/16 (24)	0.25	0.34	3.71	5/8 (18)	0.75	---	0.62
1-1/4	4.87	1.18	0.62	0.75	1.00	0.09	0.71	0.50	1/8	1.34	0.43	3/4 (16)	0.37	7/16 (20)	0.25	0.40	4.46	3/4 (16)	0.87	---	0.75
1-1/2	4.50	1.25	0.62	0.75	1.00	0.09	0.81	0.62	1/8	1.56	0.43	3/4 (16)	0.37	7/16 (20)	0.37	0.50	4.12	◇	1.00	---	0.75
2	5.68	1.50	0.81	0.87	1.25	0.10	0.93	0.75	1/4	2.09	0.62	1-1/4 (12)	0.56	1/2 (20)	---	0.56	5.25	1-1/4 (12)	---	0.37	1.37

◇ 1.00" diamètre non fileté

ACCESSOIRES POUR CYLINDRES EN ACIER INOXYDABLE

SUPPORTS

Écrou d'installation inclus

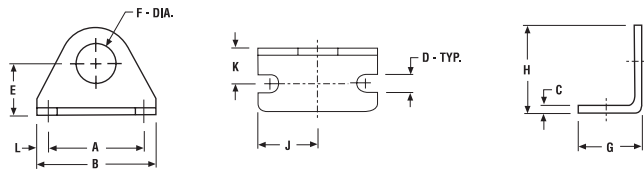

No de produit	Diamètre d'alésage	Simple action	Double action
83.015	3/4	•	
83.020	3/4		•
83.020	1-1/16	•	•
83.025	1-1/4	•	•
83.025	1-1/2	•	•
83.030	2		•

No de produit	Dimensions (po)										
	A	B	C	D	E	F	G	H	J	K	L
83.015	1.25	1.62	0.10	0.18	0.68	0.50	0.75	1.09	0.81	0.43	0.18
83.020	1.50	1.87	0.12	0.28	0.81	0.62	1.00	1.37	0.93	0.56	0.18
83.025	1.87	2.50	0.15	0.28	1.00	0.75	1.50	1.75	1.25	0.75	0.31
83.030	2.25	3.12	0.25	0.34	1.50	1.37	1.62	2.56	1.56	1.00	0.43

SUPPORTS DE PIVOT

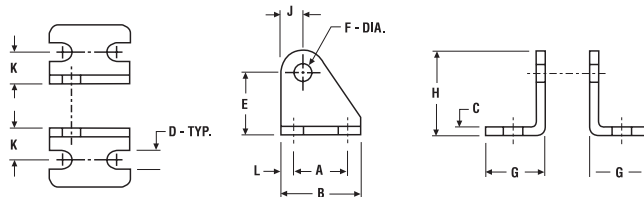

No de produit	Diamètre d'alésage
83.035	3/4 (Goupille non incluse)
83.035	1-1/16 (Goupille non incluse)
83.035	1-1/4 (Goupille non incluse)
83.040	1-1/2 (Goupille non incluse)
83.045	2 (Goupille incluse)

No de produit	Dimensions (po)										
	A	B	C	D	E	F	G	H	J	K	L
83.035	0.75	1.12	0.12	0.26	0.87	0.25	0.81	1.18	0.31	0.43	0.18
83.040	1.00	1.50	0.12	0.26	1.37	0.37	1.00	1.75	0.37	0.62	0.25
83.045	1.00	1.50	0.25	0.34	1.37	0.37	1.12	1.75	0.37	0.68	0.25

TIGES À MAILLON

Écrou d'installation inclus

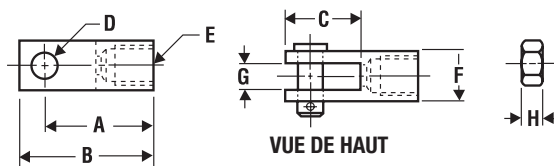

No de produit	Diamètre d'alésage
83.050	3/4
83.055	1-1/16
83.060	1-1/4
83.060	1-1/2
83.065	2

No de produit	Dimensions (po)							
	A	B	C	D	E	F	G	H
83.050	0.93	1.18	0.68	0.25	1/4-28	0.50	0.25	0.15
83.055	0.93	1.18	0.68	0.25	5/16-24	0.50	0.25	0.18
83.060	1.31	1.68	0.93	0.37	7/16-20	0.75	0.37	0.25
83.065	1.31	1.68	0.93	0.37	1/2-20	0.75	0.37	0.37

ÉCROUS D'INSTALLATION



No de produit	Diamètre d'alésage	A
83.072	3/4 (simple action)	1/2 - 20
83.074	3/4	5/8 - 18
83.074	1-1/16	5/8 - 18
83.076	1-1/4	3/4 - 16
83.076	1-1/2	3/4 - 16
83.078	2	1-1/4 - 12

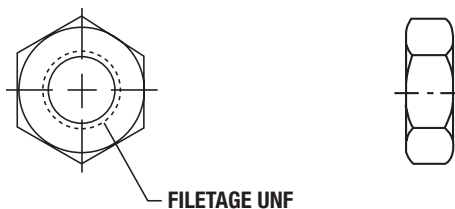

Régulateurs de débit et soupapes



Groupe 5 • Série 85

TOPRING
Solutions en air comprimé

RÉGULATEURS DE DÉBIT EN LIGNE - TYPE PRÉCISION (AVEC SOUPE DE RETENUE)

- Pour réglage précis des vitesses d'un cylindre, même à basse vitesse
- Débit d'air contrôlé dans un sens, et débit maximal dans l'autre sens
- Peuvent être installés en ligne
- Écrou de blocage pour prévenir la perte accidentelle du pointeau

Matériau

Corps : Alliage en aluminium

Spécifications techniques

Fluide : Air comprimé

Pression d'utilisation : 0 à 140 PSI

Température d'utilisation : -10 à 80 °C

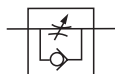

No de produit	Filetage (F) NPT	Débit d'air Cv
85.540	1/4	0.33
85.542	3/8	2.05
85.544	1/2	2.60

RÉGULATEURS DE DÉBIT EN LIGNE - TYPE PRÉCISION (AVEC SOUPE DE RETENUE)

- Pour réglage précis des vitesses d'un cylindre, même à basse vitesse
- Débit d'air contrôlé dans un sens et débit maximal dans l'autre sens
- Peuvent être installés en ligne
- Écrou de blocage pour prévenir la perte accidentelle du pointeau

Matériaux

Corps : Alliage en aluminium-zinc

Pointeau : Laiton

Diaphragme : Caoutchouc nitrile

Spécifications techniques

Fluides : Air comprimé et vide

Pression d'utilisation : 7 à 145 PSI

Température d'utilisation : 5 à 60 °C



85.505



85.535



No de produit	Filetage (F) NPT	Débit d'air SCFM	Diamètre d'alésage cylindre (po)	Nombre de tours de réglage
85.505	1/8	12	3/4 à 1-1/4	9
85.510	1/4	12	3/4 à 1-1/4	9
85.515	1/4	28.6	1-1/4 à 2-1/2	8
85.520	3/8	28.6	1-1/4 à 2-1/2	8
85.525	1/4	59	1-1/2 à 4	8
85.530	3/8	59	1-1/2 à 4	8
85.535	1/2	59	1-1/2 à 4	8

SOUPAPES À ÉCHAPPEMENT RAPIDE

L'utilisation de soupapes à échappement rapide augmente la capacité d'échappement dans un système de distribution d'air comprimé.

Ceci permet d'obtenir des vitesses supérieures des cylindres sans avoir à utiliser une valve de contrôle de plus grande taille.

- Permettent un retour rapide du cylindre
- Permettent à l'air de s'échapper rapidement et librement dans l'atmosphère afin de répartir la contre-pression très rapidement
- Débit d'air et rendement élevés
- Compactes et légères
- Installation facile directement près du cylindre

Matériaux

Corps : Alliage en aluminium

Diaphragme et joint :

85.616 à 85.636 : Caoutchouc nitrile

85.640 à 85.648 : Polyuréthane

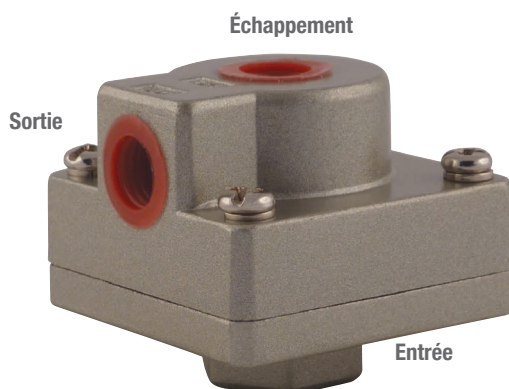
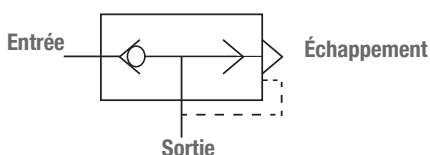

Spécifications techniques

Fluide : Air comprimé

Pression d'utilisation : 7 à 145 PSI

Température ambiante et fluide : 5 à 60 °C

No de produit	Filetage (F) NPT	Débit d'air* SCFM
85.616	1/4	42
85.626	3/8	88
85.636	1/2	141

* À 73 PSI

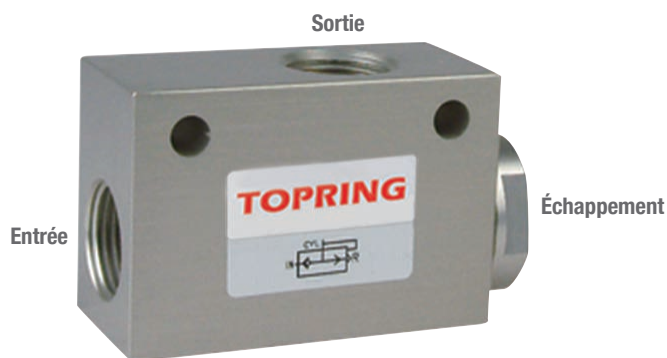

Spécifications techniques

Fluide : Air comprimé

Pression d'utilisation : 7 à 140 PSI

Température ambiante et fluide : -10 à 80 °C

No de produit	Filetage (F) NPT	Débit d'air* SCFM
85.640	1/8	31
85.642	1/4	64
85.644	3/8	81
85.646	1/2	106
85.648	3/4	136

* À 88 PSI

SOUPAPES DE RETENUE

Dispositif de sécurité empêchant les pertes de pression si l'alimentation en air est défectueuse ou si l'alimentation est coupée. La soupape de retenue laisse circuler l'air librement dans un sens et l'empêche de circuler dans l'autre sens.

SOUPAPES DE RETENUE EN LIGNE

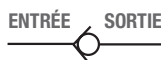

No de produit	Filetage (M) NPT
85.650	1/4
85.655	3/8

Matériaux

Corps : Laiton

Ressort : Acier inoxydable

Joint d'étanchéité : Viton® (FKM)

Spécifications techniques

Fluide : Air comprimé

Pression maximale d'utilisation : 250 PSI

Température ambiante et fluide : -40 à 120 °C

Pression d'ouverture : 1 PSI

SOUPAPES DE RETENUE EN LIGNE

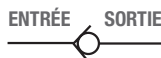

No de produit	Filetage (F) NPT
85.690	1/8
85.692	1/4
85.694	3/8
85.696	1/2

Matériaux

Corps : Alliage en aluminium

Spécifications techniques

Fluide : Air comprimé

Pression maximale d'utilisation : 114 PSI

Température ambiante et fluide : -10 à 80 °C

SOUPAPES DE RETENUE

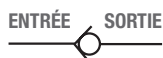

No de produit	Filetage (F) NPT
85.390	1/8
85.392	1/4
85.394	3/8
85.396	1/2
85.398	3/4
85.399*	3/4
85.420	1
85.422	1-1/2
85.423*	1-1/2

*HD : Haut débit

Matériaux

Corps : Laiton

Ressort : Acier inoxydable

Joint d'étanchéité : PTFE

Spécifications techniques

Fluide : Air comprimé

Pression maximale d'utilisation : 500 PSI

Température ambiante et fluide : -40 à 230 °C

Pression d'ouverture : 1 PSI

SOUPAPES D'ÉCHAPPEMENT AJUSTABLES

- Soupape possédant un diaphragme très sensible permettant un ajustement graduel du niveau d'échappement
- Bouton de réglage fonctionnant comme un mini-régulateur



1x Entrée 1/4 ①
1x Échappement 1/4 ③

2x Entrée 1/8 ②

Matériaux

Corps : Laiton

Diaphragme : Caoutchouc nitrile

Cage : Acétal

Bouton de réglage : Polypropylène

Vis d'ajustement et ressort : Acier plaqué zinc

Spécifications techniques

Température d'utilisation : 4 à 49 °C

Pression maximale d'utilisation : 300 PSI

No de produit	Gamme de pression PSI	Diamètre orifice Entrée 1x (F) NPT ①	Diamètre orifice Entrée 2x (F) NPT ②	Diamètre orifice Échappement 1x (F) NPT ③
85.402	0 - 15	1/4	1/8	1/4
85.404	0 - 25	1/4	1/8	1/4
85.406	0 - 50	1/4	1/8	1/4
85.408	0 - 100	1/4	1/8	1/4

SÉLECTEURS DE CIRCUIT (FONCTION LOGIQUE « OU »)

- Dirigent le débit de 2 sources vers 1 seule sortie. Cette valve choisit automatiquement la pression supérieure
- Aussi appelée valve de retenue à 3 voies, puisqu'elle a 1 sortie et 2 entrées. La sortie reste toujours branchée avec l'entrée à pression supérieure qui sert à garder l'autre entrée fermée
- Souvent utilisés pour contrôler un cylindre à partir de 2 positions différentes

Matériau

Corps : Aluminium anodisé

Spécifications techniques

Fluide : Air comprimé

Pression d'utilisation : 14 à 140 PSI

Température d'utilisation : -10 à 80 °C

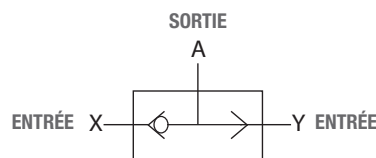

No de produit	Filetage (F) NPT
85.805	1/8
85.810	1/4

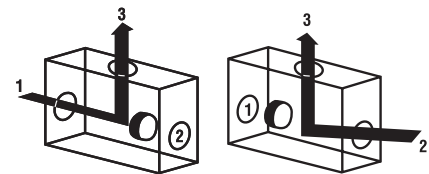

SOUPAPE À DOUBLE PRESSION (FONCTION LOGIQUE « ET »)

- Nécessite un lux d'air à partir de 2 sources individuelles à 1 sortie commune
- Fournit un signal de sortie lors du fonctionnement presque simultané de deux boutons-poussoirs (entrées)

Matériau

Corps : Aluminium anodisé

Spécifications techniques

Fluide : Air comprimé

Pression d'utilisation : 14 à 140 PSI

Température d'utilisation : -10 à 80 °C

! MISE EN GARDE

Les soupapes à double pression ne peuvent pas assurer la sécurité d'une machine par elles-mêmes. Les utilisateurs et les fabricants d'équipement d'origine sont responsables de s'assurer que les installations sont conformes aux dispositions de sécurité applicables.

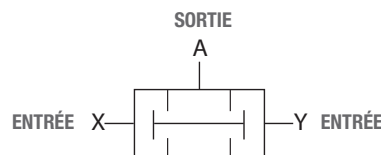
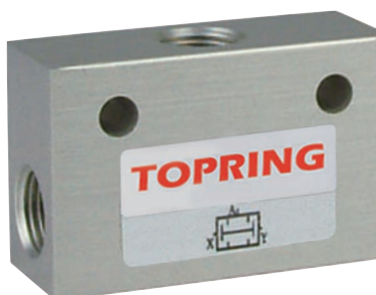

No de produit	Filetage (F) NPT
85.815	1/8

SOUPAPES DE RETENUE POUR L'AIR ET AUTRES FLUIDES

Les soupapes de retenue, communément appelées clapets anti-retour ou vannes de non-retour, permettent le libre passage d'un fluide dans une direction et le bloquent dans l'autre direction. Elles permettent de protéger les réseaux d'air comprimé contre la contamination.

Pour diverses applications dans les industries navales, aéronautiques, alimentaires, dans la fabrication d'équipements et d'outillages industriels.

EUROPA® SOUPAPES DE RETENUE

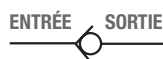

No de produit	Filetage (F) NPT	Pression maximale d'utilisation PSI
85.710	1/4	200
85.715	3/8	362.5
85.720	1/2	362.5
85.725	3/4	362.5
85.730	1	362.5
85.735	1-1/4	261
85.740	1-1/2	261
85.745	2	261
85.746	2-1/2	174
85.747	3	174
85.748	4	174



Matériaux

Corps : Laiton robuste et résistant à la corrosion

Tige : Laiton robuste et résistant à la corrosion

Ressort : Acier inoxydable 302 résistant à la corrosion

Plaque : Acier inoxydable 304 pour résistance aux pressions élevées

Rondelle : Caoutchouc synthétique NBR

Spécifications techniques

Fluides : Air comprimé, gaz inertes et eau

Température d'utilisation : -20 à 100 °C

85.710 : -10 à 110 °C

FONCTIONNEMENT

Si la pression du réseau baisse, les soupapes de retenue installées aux points d'utilisation se ferment et empêchent le passage d'air qui pourrait contaminer le réseau.

EUROPA® SOUPAPES DE RETENUE

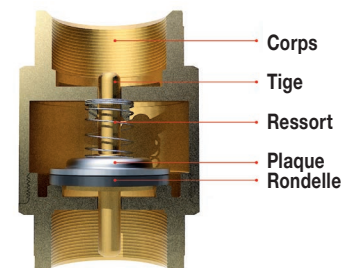

YORK® SOUPAPES DE RETENUE

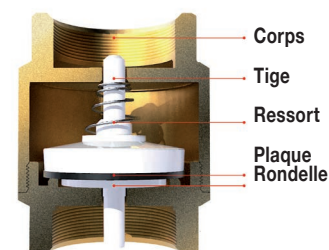

CONSEIL D'INSTALLATION

La direction du débit d'air est indiquée par une flèche sur le corps de la soupape de retenue.

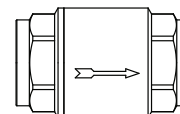

YORK® SOUPAPES DE RETENUE

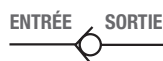

No de produit	Filetage (F) BSPP	Pression maximale d'utilisation PSI
85.750	3/8	174
85.752	1/2	174
85.754	3/4	174
85.756	1	174
85.758	1-1/4	145
85.760	1-1/2	145
85.762	2	145
85.764	2-1/2	116
85.766	3	116
85.768	4	116



Matériaux

Corps : Laiton robuste et résistant à la corrosion

Tige : Polymère résistant à la corrosion

Ressort : Acier inoxydable 302 résistant à la corrosion

Plaque : Polymère résistant à la corrosion

Rondelle : Caoutchouc synthétique NBR

Spécifications techniques

Fluides : Air comprimé, gaz inertes et eau

Température d'utilisation : -20 à 100 °C

ECOREG® RÉGULATEURS PRÉRÉGLÉS POUR L'EAU



Le régulateur préréglé assure une pression précise et constante à la sortie.

L'EcoReg® est une solution idéale pour divers types d'applications dans différentes industries où la pression de l'eau est nécessaire : alimentation et boissons, médical, laboratoire, agriculture, plomberie, etc.

Parfait pour tous les systèmes de distribution d'eau et de café.

- Certifié NSF-61 et NSF-169
- Construit avec les matériaux Grivory® et acier inoxydable certifiés FDA
- Pression préréglée inaltérable pour une performance optimale
- Élimine les risques de pression inadéquate
- Plus compact et 3 fois plus léger que les régulateurs réguliers
- Aucun entretien ni ajustement requis
- Installation facile sur tous les systèmes de distribution d'eau
- Haute fiabilité

Matériaux

Corps : Grivory®
Pointeau : DIN 1.4404 / AISI 316L
Diaphragme : EPDM
Joint : DIN 1.4310 / ISI 301
Soupe : Santoprène

Spécifications techniques

Entrée / sortie : 1/4 (F) NPT
 (filetage BSP sur demande)
Pression maximale d'utilisation : 217 PSI
Température d'utilisation : 4 à 60 °C
Débit d'eau : 10 000 ml/min
 (145 PSI, Δp 11.5 PSI)

FONCTIONNEMENT

La flèche sur le régulateur indique la direction du débit d'eau

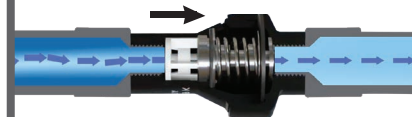

Pression d'eau constante à la sortie

OPTION : Ajout d'une soupape de retenue qui permet le libre passage du fluide dans une direction mais le bloque dans l'autre direction (aucun retour / évite la contamination)



YouTube

Visionnez la vidéo « Fonctionnement du régulateur préréglé pour l'eau Ecoreg » sur Topping.com/ Ressources /Notre chaîne YouTube



No de produit	Pression préréglée PSI	Tolérance*	Débit** gaz SCFM
85.900	15	± 4.35 PSIG à 90 PSI	14.2
85.901	23	± 4.35 PSIG à 90 PSI	14.2
85.902	30	± 4.35 PSIG à 90 PSI	21.3
85.903	35	± 4.35 PSIG à 90 PSI	21.3
85.904	45	± 4.35 PSIG à 90 PSI	24.7
85.905	50	± 10% à 90 PSI	24.7
85.906	60	± 10% à 90 PSI	24.7
85.907	65	± 10% à 150 PSI	24.7
85.908	75	± 10% à 150 PSI	24.7
85.909	80	± 10% à 150 PSI	24.7
85.910	90	± 10% à 150 PSI	28.3
85.911	95	± 10% à 150 PSI	28.3
85.912	100	± 10% à 150 PSI	28.3
85.913	120	± 10% à 150 PSI	28.3

*Fluide d'essai : air à 0.35 scfm / **Débit : 174 PSI, Δp 7 PSI

Note : Les régulateurs sont disponibles sur demande seulement

OXYREG®

RÉGULATEURS PRÉRÉGLÉS POUR L'OXYGÈNE



Le régulateur préréglé assure une pression précise et constante à la sortie.

L'OxyReg® est une solution idéale pour plusieurs types d'applications dans diverses industries, notamment pour l'équipement médical, respiratoire et anesthésique et également pour la conservation d'aliments et boissons dans l'industrie alimentaire.

- Pour systèmes de distribution d'oxygène et d'azote
- Construit avec les matériaux Grivory® et acier inoxydable certifiés FDA
- Pression préréglée inaltérable pour une performance optimale
- Élimine les risques de pression inadéquate
- Plus compact et 3 fois plus léger que les régulateurs réguliers
- Aucun entretien ni ajustement requis
- Installation facile sur tous les systèmes de distribution d'oxygène
- Haute fiabilité

Matériaux

Corps : Grivory®
Pointeau : DIN 1.4404 / AISI 316L
Diaphragme : Fluoropolymère
Joint : DIN 1.4310 / ISI 301
Soupape : Santoprène

Spécifications techniques

Entrée / sortie : 1/4 (F) NPT
 (filetage BSP sur demande)
Pression maximale d'utilisation : 260 PSI
Température d'utilisation : 0 à 60 °C
Débit d'eau : 1 000 ml/min
 (145 PSI, Δp 11.5 PSI)

FONCTIONNEMENT

La flèche sur le régulateur indique la direction du débit d'eau

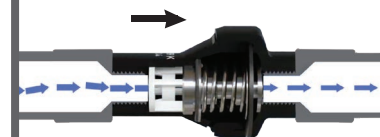

Pression d'eau constante à la sortie

OPTION : Ajout d'une soupape de retenue qui permet le libre passage du fluide dans une direction mais le bloque dans l'autre direction (aucun retour / évite la contamination)



No de produit	Pression préréglée PSI	Tolérance*	Débit** gaz SCFM
85.920	15	± 4.35 PSIG à 90 PSI	14.2
85.921	23	± 4.35 PSIG à 90 PSI	14.2
85.922	30	± 4.35 PSIG à 90 PSI	21.3
85.923	35	± 4.35 PSIG à 90 PSI	21.3
85.924	45	± 4.35 PSIG à 90 PSI	24.7
85.925	50	± 10% à 90 PSI	24.7
85.926	60	± 10% à 90 PSI	24.7
85.927	65	± 10% à 150 PSI	24.7
85.928	75	± 10% à 150 PSI	24.7
85.929	80	± 10% à 150 PSI	24.7
85.930	90	± 10% à 150 PSI	28.3
85.931	95	± 10% à 150 PSI	28.3
85.932	100	± 10% à 150 PSI	28.3
85.933	120	± 10% à 150 PSI	28.3

*Fluide d'essai : air à 0.35 scfm / ** Débit : 174 PSI, Δp 7 PSI

Note : Les régulateurs sont disponibles sur demande seulement

Amplificateurs d'air

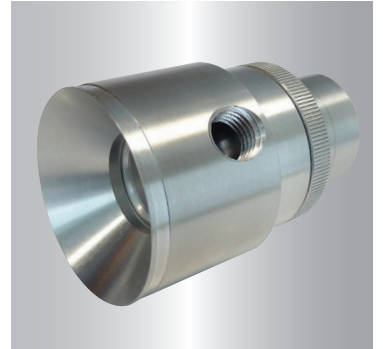

Groupe 5 • Série 68

TOPRING
Solutions en air comprimé

CHOISIR LE BON AMPLIFICATEUR D'AIR : UNE QUESTION D'APPLICATION

Il faut déterminer quels sont les besoins liés à l'application pour assurer une performance maximale.







Est-ce que l'activité nécessite :

- Éjection de pièces ?
- Refroidissement ?
- Nettoyage ?
- Évacuation de fumée et de vapeur ?
- Séchage ?
- Purge de réservoirs ?

En plus d'offrir des solutions d'économie d'énergie, les amplificateurs d'air respectent ou dépassent les exigences de l'OSHA et autres agences de santé et sécurité.



GUIDE DE SÉLECTION POUR LES AMPLIFICATEURS D'AIR

APPLICATIONS TYPIQUES	ÉJECTION DE PIÈCES	NETTOYAGE DE PIÈCES	SÉCHAGE DE PIÈCES	REFROIDISSEMENT DE PIÈCES	ÉVACUATION DE FUMÉE ET DE VAPEUR	PURGE DE RÉSERVOIRS
BUSES PLATES 	●	●	●	●		
BECS ÉCONOMISEURS 	●	●	●	●		
AMPLIFICATEURS D'AIR AJUSTABLES 	●	●	●	●	●	
AMPLIFICATEURS D'AIR VARIABLES 	●	●	●	●	●	●
RIDEAUX D'AIR 	●	●	●	●		
TUBES REFROIDISSEURS 				●	●	

BUSES PLATES

- Spécifiquement conçues pour les usages nécessitant un jet d'air plat et concentré
- Efficaces pour les activités de séchage, de nettoyage et de refroidissement, pour éjection de pièces d'outils à mouler ou de presses à emboutir
- Exercent une forte poussée avec faible consommation d'air, inférieure à toute autre buse sur le marché
- Le modèle 68.050 en thermoplastique ABS résiste à la plupart des produits chimiques
- Le modèle 68.060 résiste aux chaleurs extrêmes et est idéal pour les fonderies ou boulangeries en raison des températures élevées d'utilisation
- Peuvent être utilisées seules ou connectées à un distributeur
- Conformement aux normes de l'OSHA et autres agences de santé et sécurité



68.050



68.060

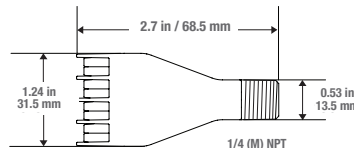

No de produit	Description
68.050	Buse standard
68.060	Buse pour température élevée



Traitement antistatique de pellicules et lamelles

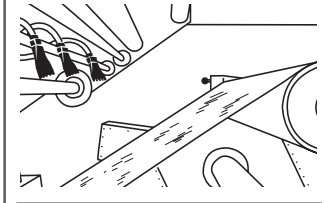

Séchage de pièces usinées après le rinçage

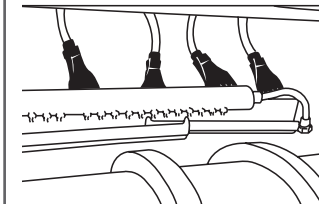

Élimination de saletés et de poussières

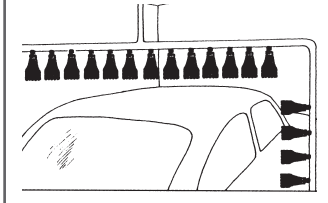

Nettoyage de pièces usinées

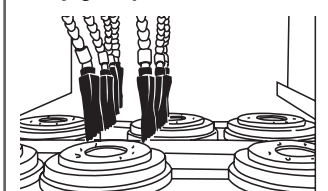

TUYAUX FLEXIBLES ORIENTABLES AVEC BUSE PLATE

- Pour les applications de nettoyage, séchage, refroidissement et enlèvement de débris
- Le tuyau flexible peut être orienté dans tous les sens
- Conserve sa position même sous forte pression d'air
- Permet de diriger un jet d'air avec précision même dans des endroits difficiles d'accès

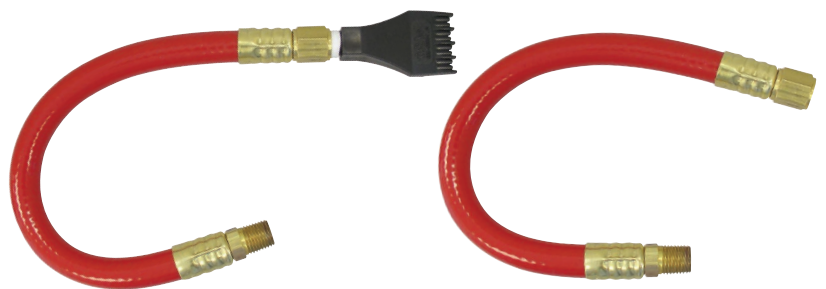

No de produit		Description			
Tuyau avec buse plate	Tuyau sans buse	D.I. tuyau	Longueur tuyau		Filetage (M-F) NPT
			po	cm	
68.112	68.120	3/8	12	30	1/4
68.117	68.122	3/8	18	45	1/4
---	68.118	3/8	24	60	1/4
---	68.119	3/8	36	91	1/4

Matériaux

Tuyau : Caoutchouc
Buse plate : Thermoplastique ABS noir

Spécifications

Pression maximale d'utilisation : 250 PSI

BECS ÉCONOMISEURS D'AIR

- Procurent un jet puissant tout en minimisant la consommation d'air comprimé et les coûts d'opération
- Débit et pression réglables
- Conservent jusqu'à 80 % d'air comparativement à un tuyau ouvert de 1/4 de pouce
- Pour l'éjection de pièces sur des machines d'estampillage ou de moulage, l'expulsion de copeaux et débris, le nettoyage avant peinture, le séchage et le refroidissement
- Le modèle 68.100 en aluminium convient pour la plupart des applications industrielles
- Le modèle 68.105 en acier inoxydable convient pour la plupart des applications industrielles
- Permettent de réduire le niveau sonore de 8 décibels par rapport à une sortie d'air normale



Matériaux

Aluminium ou acier inoxydable 303

Spécifications

Pression maximale d'utilisation : 250 PSI

Consommation d'air :
Ajustable de 5 à 75 SCFM

Rendement : Ajustable de 25 à 375 SCFM

Température d'utilisation :

Aluminium : 0 à 160 °C

Acier inoxydable : 0 à 260 °C

Température maximale d'utilisation :

68.105 : 925 °C

Filetage : 1/8 (M) NPT

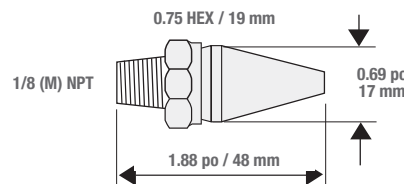

No de produit	Description
68.100	Bec économiseur en aluminium
68.105	Bec économiseur en acier inoxydable

FONCTIONNEMENT

Les becs économiseurs d'air laissent échapper une très petite quantité d'air comprimé à une vitesse extrême.

Le jet d'air qui sort rapidement de la buse crée une puissante succion latérale, entraînant une plus grande quantité d'air ambiant dans son jet.

Moulage

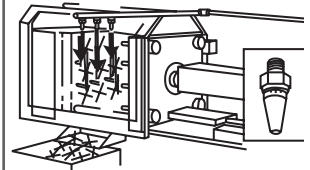

Estampillage

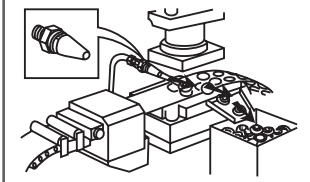

Industrie alimentaire

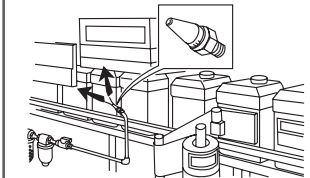

TUYAUX FLEXIBLES ORIENTABLES AVEC BEC ÉCONOMISEUR D'AIR



- Pour le nettoyage, séchage, refroidissement et enlèvement de débris
- Le tuyau flexible peut être orienté dans tous les sens
- Idéal pour projeter un jet d'air avec une grande vélocité dans un endroit très précis ou difficile d'accès



No de produit		Description			
Tuyau avec bec	Tuyau sans bec	D.I. tuyau	Longueur tuyau		Filetage (M-F) NPT
			po	cm	
68.110	68.120	3/8	12	30	1/4
68.115	68.122	3/8	18	45	1/4
---	68.118	3/8	24	60	1/4

Matériaux

Tuyau : Caoutchouc

Bec : Aluminium

Spécifications

Pression maximale d'utilisation : 250 PSI

AMPLIFICATEUR D'AIR AJUSTABLE

- Procure un jet d'air équivalant à 4 fois le débit d'air utilisé permettant ainsi de réduire la consommation d'air au minimum
- Sécuritaire et silencieux, l'amplificateur d'air rencontre les normes de l'OSHA et autres agences de santé et sécurité
- Pour l'éjection de pièces sur des machines d'estampillage ou de moulage, l'expulsion de copeaux et débris, le nettoyage de pièces et le refroidissement
- Parfait pour l'évacuation de vapeurs et de fumées
- Sans danger d'explosion ou d'électrocution
- Sans entretien, sans pièce mobile
- Débit d'air ajustable
- Mode marche/arrêt instantané

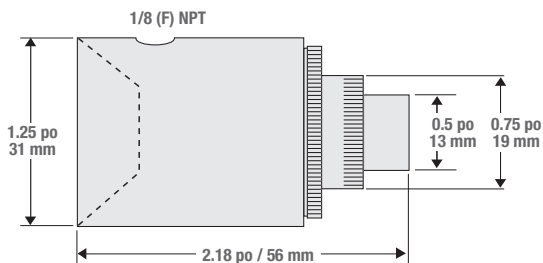
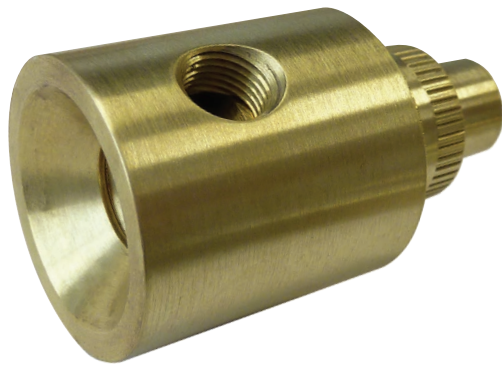

Matériau

Laiton massif

Spécifications

Pression maximale d'utilisation : 250 PSI

Diamètre d'ouverture : 0.38 po

Rapport d'amplification : 4:1

Rendement à 80 PSIG : 60 SCFM

Consommation d'air : 15 SCFM

Filetage : 1/8 (F) NPT

FONCTIONNEMENT

C'est un outil simple, léger et économique qui utilise l'énergie d'un petit volume d'air comprimé afin de produire en sortie un flux d'air de grand volume à haute vitesse et basse pression.

MULTIPLIE LE DÉBIT D'AIR **4x**

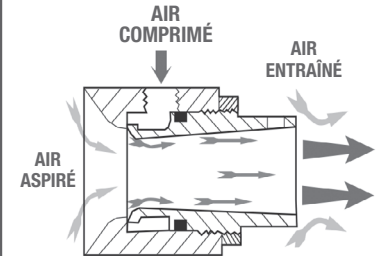

Évacuation de fumée

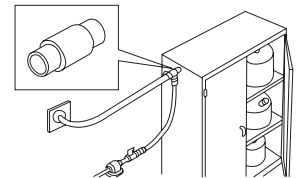

Usinage

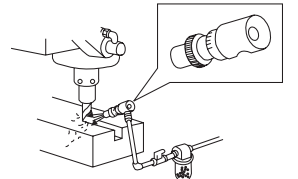

Transformation des aliments

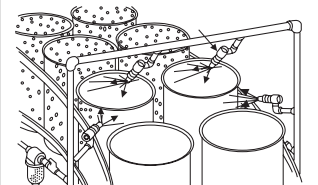

No de produit	Description	Entrée d'air
68.130	Amplificateur ajustable	1/8 (F) NPT

AMPLIFICATEURS D'AIR PUISSANTS VARIABLES



L'amplificateur d'air utilise l'énergie d'une petite quantité d'air comprimé pour produire un débit d'air à la sortie, caractérisé par une grande vitesse, un volume élevé et une basse pression.

Les amplificateurs d'air TOPRING augmentent jusqu'à 25 fois l'entrée d'air comprimé, croissant ainsi le débit d'air tout en diminuant considérablement la consommation d'air comprimé et le niveau sonore.

- Excellent moyen et à faible coût pour déplacer tout matériau qui peut être déplacé par un jet d'air rapide et puissant : copeaux de métal, sciure de bois, débris de papier et de tissu, graines, poussière, poudres et granules
- Peuvent remplacer des ventilateurs pour l'évacuation de la fumée et vapeur, pour la purge de réservoirs, le nettoyage et le refroidissement et pour le séchage de la peinture à base d'eau utilisée chez les carrossiers
- Sécuritaires et silencieux, ces amplificateurs d'air rencontrent les normes de l'OSHA et autres agences de santé et sécurité
- Aucun outil nécessaire pour ajuster le débit d'air
- Sans entretien, sans pièce mobile
- Sans danger d'explosion ou d'électrocution
- Compacts et légers
- Mode marche/arrêt instantané

Matériau

Aluminium

Spécification

Pression maximale d'utilisation : 250 PSI

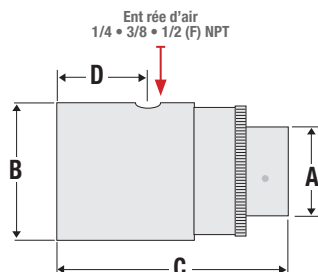

No de produit	Entrée d'air (F) NPT	Spécifications techniques				Niveau de bruit dB
		Hg Vide	Rendement SCFM à 80 PSIG	Consommation d'air SCFM	Rapport d'amplification	
68.150	1/4	1.10"	180	15	12:1	72
68.160	3/8	1.32"	500	25	20:1	76
68.165	3/8	1.43"	1125	45	25:1	76
68.170	1/2	1.54"	1800	60	30:1	76

Dimensions			
A	B	C	D
1.25 po (31 mm)	2 po (51 mm)	3 po (76 mm)	1 po (25 mm)
2 po (51 mm)	3 po (76 mm)	3.25 po (83 mm)	1 po (25 mm)
2.5 po (64 mm)	3.63 po (92 mm)	3.63 po (92 mm)	1.5 po (31 mm)
4 po (102 mm)	5 po (127 mm)	5 po (127 mm)	5 po (127 mm)

RÉDUCTEURS POUR AMPLIFICATEUR D'AIR



Les extrémités de l'amplificateur peuvent également se fixer à des tubes grâce à l'utilisation d'un amplificateur d'air et d'un réducteur.

No de produit	Description
68.151	Réducteur pour 68.150
68.161	Réducteur pour 68.160

FONCTIONNEMENT

Ces amplificateurs n'utilisent qu'une faible quantité d'air comprimé et la projettent à grande vitesse à travers un couloir intérieur rond et ajustable.

La grande vitesse de l'air projeté vers la partie avant de l'amplificateur crée un effet d'aspiration, attirant ainsi une grande quantité d'air ambiant et procurant une énorme poussée vers l'avant.

Installé directement sur une ligne d'air, le rapport d'amplification est de 12-25:1.

Pour les autres types d'installation à l'application, le rapport d'amplification est de 36-75:1.

MULTIPLIE LE DÉBIT D'AIR **25x**

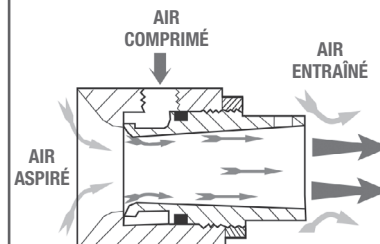

Usinage - Meulage

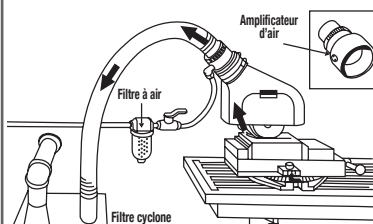

Enlèvement de débris de tissus

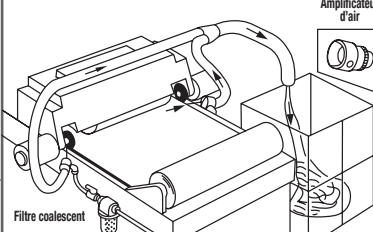

Menuiserie - Enlèvement de la sciure de bois

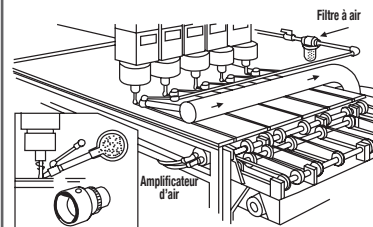

RIDEAUX D'AIR

- Permettent de couvrir une grande largeur avec une mince couche d'air
- Rideau d'air uniforme sur toute sa largeur
- Coût d'exploitation peu élevé
- Multiplient le débit d'air par 25
- Pour le séchage de feuilles en plastique ou en métal, le soufflage de copeaux, débris et saletés, le nettoyage et le refroidissement de bandes de métal ou de plastique ou de pièces sur un convoyeur et pour le nettoyage avant peinture
- Silencieux, ils réduisent le niveau sonore de 50 décibels par rapport à une sortie d'air normale
- Sans entretien ni pièce mobile
- Sans danger d'explosion ou d'électrocution
- Compacts, faciles à installer
- Mode marche/arrêt instantané

Matériau
Aluminium

Spécifications

Pression maximale d'utilisation : 250 PSI

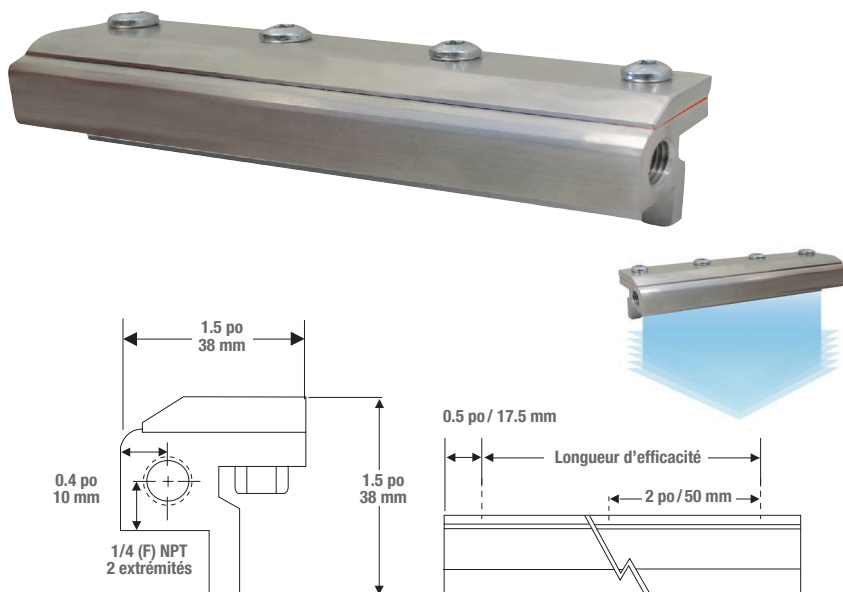

No de produit	Longueur po	Longueur cm	Rendement SCFM à 80 PSIG	Consommation SCFM à 80 PSIG	Rapport d'amplification
68.200	6	15	600	24	25:1
68.210	12	30	1200	48	25:1
68.220	18	45	1800	72	25:1
68.230*	24	60	2400	96	25:1
68.240*	30	75	3000	120	25:1
68.250*	36	90	3600	144	25:1

* Les rideaux d'air de plus de 18 po devraient être alimentés des 2 côtés



CONSEIL TECHNIQUE

Un filtre de 5 microns et un régulateur de pression sont recommandés pour la plupart des applications



FONCTIONNEMENT

PLUS DE PERFORMANCE AVEC MOINS DE BRUIT

Le rideau d'air libère une petite quantité d'air comprimé à grande vitesse à travers une fissure de .003 po sur toute sa largeur.

Le mince rideau d'air voyageant ainsi à grande vitesse entraîne un important volume d'air ambiant vers un point précis, amplifiant de 25 fois son débit d'air original.

MULTIPLIE LE DÉBIT D'AIR **25x**

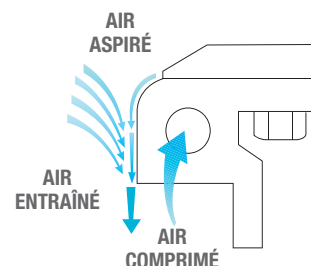

Séchage et finition

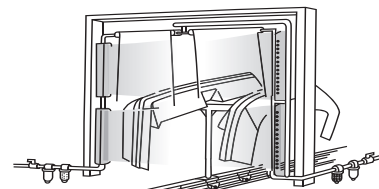

Revêtement électrostatique

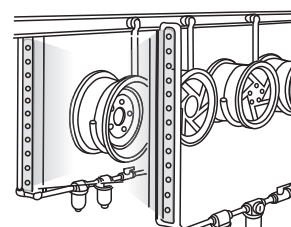

Impression d'étiquettes

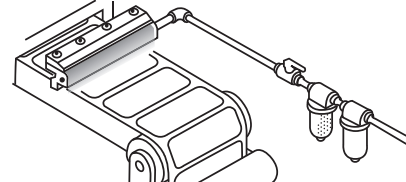

Textile

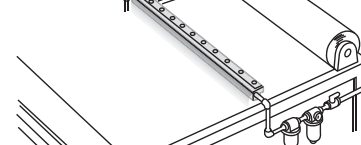

Peinture



TUBES REFROIDISSEURS

- Alternative économique en comparaison à d'autres systèmes de refroidissement plus dispendieux
- Améliorent la vitesse de productivité tout en diminuant les coûts de production liés aux temps d'arrêts pour le refroidissement
- Évitent l'utilisation de liquides de refroidissement provoquant la contamination et l'irritation de la peau
- Permettent d'obtenir des pièces propres et sèches
- Pour le refroidissement lors d'opérations d'usinage à sec sur l'acier, le plastique, le caoutchouc ou le bois, le refroidissement des matières plastiques, de métaux, matières liquéfiées et colles
- Idéal pour les applications d'embouteillage, pour le meulage, l'aiguisage ou le perçage
- Efficaces pour refroidir et accroître la durée de vie des outils en évitant les fissures microscopiques provoquées par le surchauffement

- Sans entretien, sans pièce mobile
- Tuyau orientable de 12 po (30 cm) et base magnétique
- Silencieux intégré pour un niveau sonore peu élevé
- Mode marche/arrêt instantané



Usinage

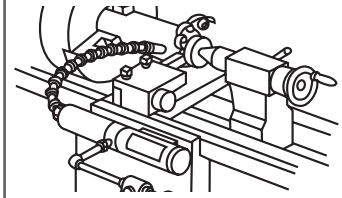

Refroidissement de produits

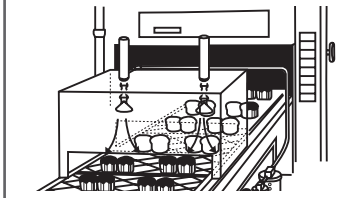

Scie à rubans

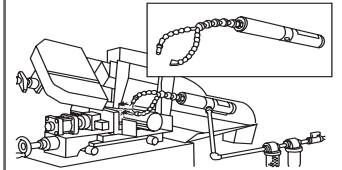

Matériau

Tube : Acier inoxydable 303

Spécifications

Pression maximale d'utilisation :

68.270 et 68.272 : 250 PSI

68.274 : 100 PSI

Température d'utilisation :

68.270 et 68.272 : 0 à 480 °C

68.274 : 0 à 232 °C



68.270

68.272
Vis ajustable

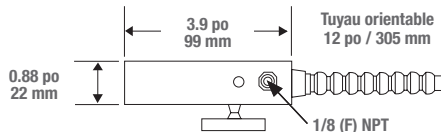
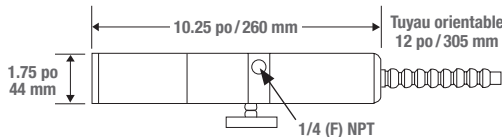

No de produit	Description
68.270	Tube refroidisseur
68.272	Tube refroidisseur ajustable

No de produit	Description	Consommation d'air
68.274	Mini tube refroidisseur	8 SCFM

4 générateurs inclus

Consommation d'air / Capacité de refroidissement			
Jaune	Rouge	Bleu	Orange
10 SCFM 500 BTU/H	15 SCFM 1000 BTU/H	25 SCFM 1800 BTU/H	35 SCFM 2500 BTU/H

CONSEIL TECHNIQUE

Un filtre de 5 microns et un régulateur de pression sont recommandés pour la plupart des applications

EFFET VORTEX

Les tubes refroidisseurs intègrent un tube Vortex qui transforme une petite quantité d'air comprimé en deux jets de basse pression. Ces deux jets répartissent la chaleur, générant de l'air froid à une extrémité du tube et de l'air chaud à l'autre. Un tuyau flexible oriente l'air froid vers la surface à refroidir.

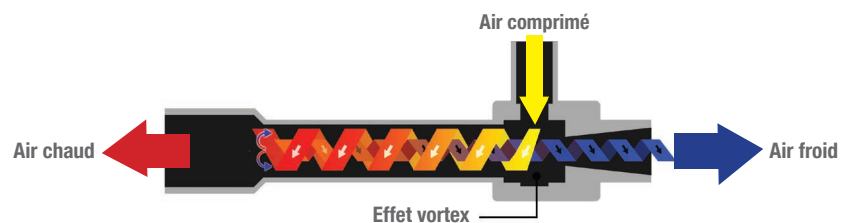

Silencieux pneumatiques

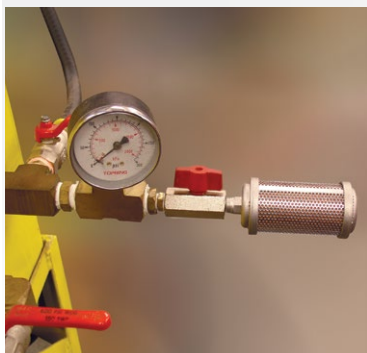

Groupe 5 • Série 86

TOPRING
Solutions en air comprimé

SILENCIEUX PNEUMATIQUES

Au travail, les utilisateurs sont exposés aux bruits que produisent l'équipement industriel, la machinerie et les outils. À la longue, tous ces bruits risquent de provoquer une perte auditive.

Il est prouvé que l'exposition continue et répétitive aux bruits excédant 90 dB cause une perte auditive permanente. On sous-estime trop souvent l'impact du bruit répétitif. Le bruit généré par le fonctionnement de valves pneumatiques est bien plus dangereux qu'on peut l'imaginer car il peut conduire à des dommages d'audition permanents.

Le cerveau est incapable de distinguer la force des sons en staccato assaillant l'oreille et ne peut par conséquent s'y adapter. Le bruit répétitif est perçu par le cerveau comme un son continu. Une valve 1/2" contrôlant un cylindre pneumatique (à 3 cycles par seconde) peut produire un son équivalent à un son continu de 92 dB.

Travailler dans ce type d'environnement de façon continue peut causer des dommages permanents à l'oreille. Heureusement, ce type de son peut être contrôlé, car les silencieux **TOPRING** étouffent le bruit d'échappement d'air des valves pneumatiques.

TAUX PERMISSIBLE D'EXPOSITION AU BRUIT

Durée par jour en heures	Niveau de son dB (A)
8	90
6	92
4	95
3	97
2	100
1-1/2	102
1	105
1/2	110
1/4 ou moins	115

Références :

OSHA 29 CFR PART 1910.95(b)(2)
CSST L.R.Q., c. S-2.1, r.19.01 Section XV, 131.



LE BRUIT

Un bruit irritant est une forme de pollution qui diminue la qualité de vie et porte atteinte à la santé. En plus de susciter de l'agressivité, le bruit produit également un stress physique et s'avère être une menace certaine pour l'ouïe.

Le contrôle du bruit est un défi que les industries doivent relever.

LES AVANTAGES DE LA RÉDUCTION DE BRUIT

- Préserver les facultés auditives et diminuer le nombre d'utilisateurs atteints de surdité professionnelle ainsi que le degré de sévérité des pertes auditives
- Diminuer les risques d'accidents dans la mesure où les alarmes, les avertissements sonores, les bris d'équipement et les conversations sont plus faciles à entendre et à distinguer
- Procurer un environnement sonore moins agressant et moins stressant, ce qui contribue à améliorer la productivité du personnel
- Les utilisateurs bénéficieront d'une meilleure qualité de vie au travail et par conséquent, l'entreprise réduira ses coûts d'opération

POINTS TECHNIQUES À CONSIDÉRER LORS DE LA SÉLECTION D'UN SILENCIEUX

- Les silencieux pneumatiques ne doivent pas réduire le débit d'air en-dessous du niveau spécifié par le fabricant
- L'inspection et l'entretien régulier des silencieux sont indispensables à leur bon fonctionnement
- Des impuretés (ex. rouille) en provenance du système d'air comprimé pourraient graduellement obstruer les silencieux et réduire leur capacité d'évacuation d'air
- Pour des raisons de sécurité, les silencieux de plastique ne sont pas recommandés pour les systèmes d'air comprimé pouvant accumuler de grandes quantités de contaminants

SILENCIEUX POUR ÉCHAPPEMENT D'AIR

Ces silencieux offrent une protection complète contre les bruits nocifs aux sorties d'échappements des cylindres pneumatiques, valves, outils, palans, embrayages et autres appareils pneumatiques.

- Chambre vide permettant d'assourdir les bruits et de réduire la vitesse tout en laissant échapper l'air résiduel par les orifices du silencieux
- Acier anticorrosion
- Filetage mâle permettant une installation rapide sur les orifices d'échappement
- Installation dans des endroits protégés et exempts de vibration
- Peuvent être utilisés comme filtres à air comprimé



Matériaux

Couvercle : Fonte d'aluminium

Barres d'accouplement et écrous de verrouillage : Acier

Filtre : Fibre en cellulose/acier

Spécifications techniques

Pression maximale d'utilisation : 145 PSI

Température d'utilisation : -10 à 80 °C

Élément filtrant : 25 microns

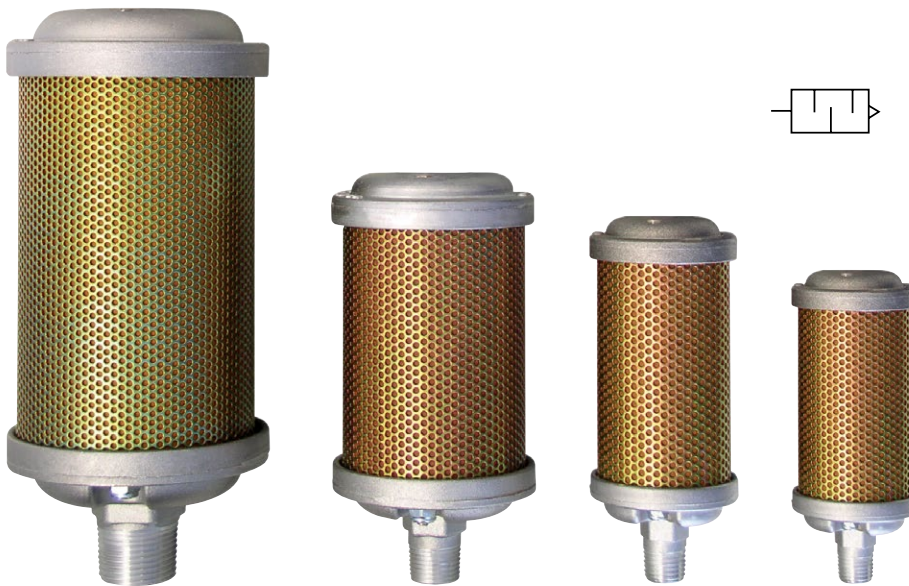
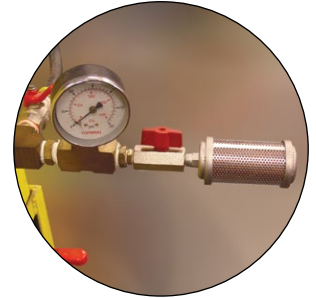

No de produit	Filetage (M) NPT	Débit d'air SCFM à 90 PSI	Réduction du bruit dB
86.700	1/8	44	≥ 25
86.705	1/4	84	≥ 15
86.710	3/8	192	≥ 15
86.715	1/2	256	≥ 15
86.720	3/4	544	≥ 15
86.725	1	798	≥ 25
86.730	1-1/4	1360	≥ 25
86.735	1-1/2	2080	≥ 25
86.740	2	3200	≥ 25

Dimensions (po)	
A	B
1.84	3.12
1.84	4.37
2.59	5.12
3.15	6.00
3.40	7.18
3.90	8.75
3.90	8.75
5.25	13.56
5.25	18.87

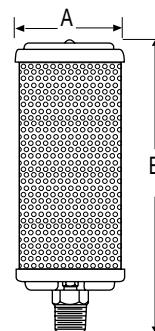

SILENCIEUX À SOUPAPE DE DÉCHARGE

De conception et de construction supérieures, ce silencieux/filtre permet d'éliminer le bruit excessif tout en réduisant les blessures physiques potentielles causées par des jets d'air extrêmes émis par les équipements opérés à l'air comprimé.

Idéal pour les applications où une évacuation d'air continue est requise.

- Comprend les mêmes caractéristiques que les silencieux/ filtres **TOPRING** ainsi qu'une soupape de décharge pour régulariser la pression et optimiser les performances.
- Conception plein débit utilisant l'interposition des ondes sonores
- La chambre d'expansion sans obstruction et le diffuseur poreux (élément filtrant) dissipent totalement les explosions sonores néfastes lors de l'évacuation d'air
- Idéal pour réduire le bruit exponentiellement perçu (EPNdB)



Matériaux

Couvercle: Aluminium

Barres d'accouplement et écrous de verrouillage : Zinc plaqué

Soupape de décharge : Acier inoxydable 409

Fibre : Cellulose

Spécifications techniques

Pression maximale d'utilisation : 145 PSI

Température d'utilisation : -10 à 80 °C

Élément filtrant : 25 microns

FONCTIONNEMENT

La soupape de décharge régularise la pression en détectant tout écart à la sortie, en réponse à la différence de pression, de façon à compenser pour tout excès d'air comprimé à la sortie.

Élimine le bruit excessif en divisant le flux d'air et en le tournant sur lui-même.

Tandis que l'air qui s'échappe pénètre dans la chambre d'expansion, le silencieux/filtre redirige l'air en de petits courants d'air qui rebondissent sur les murs opposés de la chambre. Avec les flux d'air entrant en collision frontale avec l'autre, la vitesse est réduite et l'air est dispersé dans toute la surface du diffuseur (élément filtrant).



No de produit	Filetage (M) NPT	Débit d'air SCFM à 90 PSI	Réduction du bruit dB
86.760	1/2	256	≥ 15
86.765	3/4	544	≥ 15
86.770	1	798	≥ 25
86.775	1-1/4	1360	≥ 25
86.780	1-1/2	2080	≥ 25
86.785	2	3200	≥ 25

Dimensions (in)	
A	B
3.15	6.00
3.40	7.18
3.90	8.75
3.90	8.75
5.25	13.56
5.25	18.87

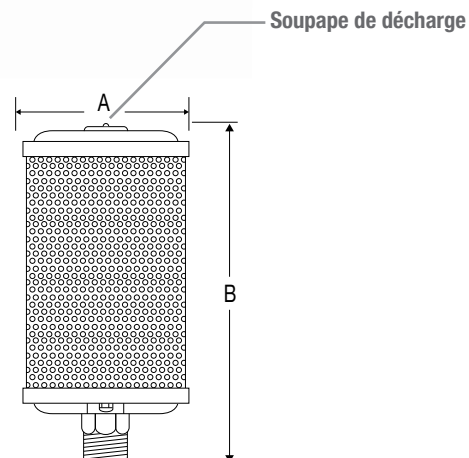

SILENCIEUX / FILTRES

Les silencieux/filtres sont un moyen idéal d'évacuer silencieusement l'air comprimé des soupapes d'air, les moteurs pneumatiques et outils pneumatiques à percussion. De plus, ils empêchent la saleté et les impuretés extérieures de s'introduire dans les orifices non protégés et de les contaminer.

- Réduction de bruit importante
- Compacts et légers
- Faible restriction du débit d'air
- Longue durée de vie
- Facile à installer



No de produit	Filetage (M) NPT	Débit d'air SCFM à 90 PSI	Réduction du bruit dB
86.145	1/8	38	≥ 30
86.150	1/4	100	≥ 25
86.155	3/8	88	≥ 25
86.160	1/2	127	≥ 20
86.165	3/4	272	≥ 20
86.170	1	286	≥ 25



Matériaux

Corps : Plastique acétal moulé
Élément : Granules en plastique acétal

Spécifications techniques

Pression maximale d'utilisation : 87 PSI
Température d'utilisation : 5 à 80°C
Élément filtrant : 60 microns

CONSEIL TECHNIQUE

Les silencieux ne nécessitent aucun entretien lorsqu'ils sont utilisés dans des conditions de travail normales. Lorsqu'ils sont utilisés avec de l'air sale ou huileux, un nettoyage périodique à l'aide d'un solvant à base de pétrole est recommandé. Les silencieux peuvent être installés de façon à laisser échapper l'air dans la direction désirée (loin de l'utilisateur).

Défecteur intérieur

Corps externe

Granules d'absorption sonore

Orifices d'échappement

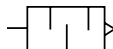
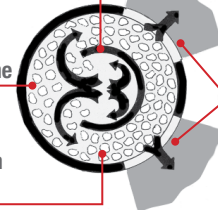

NPT

No de produit	Filetage (M) NPT	Débit d'air SCFM à 90 PSI	Réduction du bruit dB
86.146	1/8	32	≥ 35
86.151	1/4	72	≥ 25
86.156	3/8	175	≥ 15
86.161	1/2	159	≥ 25
86.166	3/4	339	≥ 25
86.171	1	364	≥ 20

BSPT

No de produit	Filetage (M) BSPT	Débit d'air SCFM à 90 PSI	Réduction du bruit dB
86.147	1/8	32	≥ 35
86.152	1/4	72	≥ 25
86.157	3/8	175	≥ 15
86.162	1/2	159	≥ 25



Matériaux

Corps : Plastique acétal moulé
Élément : Polyéthylène (PE)

Spécifications techniques

Pression maximale d'utilisation : 116 PSI
Température d'utilisation : 5 à 80°C
Élément filtrant : 25 microns



SILENCIEUX / FILTRES EN BRONZE OU EN ACIER INOXYDABLE

- Dispersent l'air et assourdisent les bruits qui s'échappent des valves, des cylindres et des outils pneumatiques
- Idéal pour installation sur valves pneumatiques ou pour la filtration des orifices d'entrée ou d'échappement, la filtration coalescente des particules d'huile ou d'eau et la régularisation de la pression ou du vacuum
- Format compact pour espaces restreints, faciles à installer et à entretenir
- Structure en métal robuste, cellulaire et frittée, solide dans le corps en métal, assurant force et performance
- Peuvent être utilisés comme filtres d'air comprimé
- Empêchent la saleté et autres contaminants de s'introduire dans les orifices non protégés des valves pour ne pas nuire à leur bon fonctionnement
- Peuvent être nettoyés avec des solvants usuels



Matériaux

Corps : Laiton ou acier inoxydable 316

Élément filtrant : Bronze fritté ou acier inoxydable fritté

Spécifications techniques

Pression maximale d'utilisation : 145 PSI

Température d'utilisation : -10 à 250°C

Élément filtrant : 40 microns

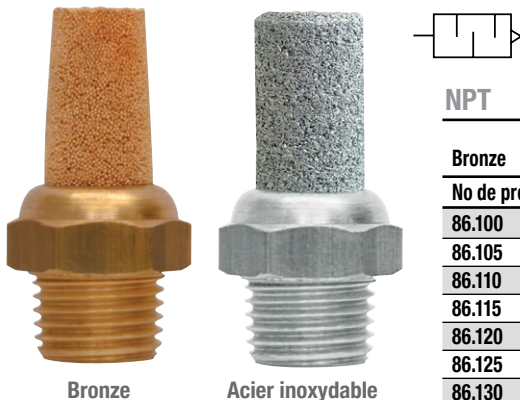

NPT

No de produit	Acier inoxydable	Filetage (M) NPT	Débit d'air SCFM à 90 PSI	Réduction du bruit dB
86.100	--	10-32 ◇	12	≥ 40
86.105	86.107	1/8	37	≥ 35
86.110	86.112	1/4	87	≥ 30
86.115	86.116	3/8	122	≥ 25
86.120	--	1/2	175	≥ 20
86.125	--	3/4	258	≥ 20
86.130	--	1	339	≥ 15

BSPT

No de produit	Filetage (M) BSPT	Débit d'air SCFM à 90 PSI	Réduction du bruit dB
86.104	1/8	37	≥ 35
86.109	1/4	87	≥ 30
86.114	3/8	122	≥ 25
86.119	1/2	175	≥ 20

SILENCIEUX / FILTRES COMPACTS

- Peuvent être insérés dans les orifices d'échappement d'un équipement pneumatique sans en affecter le volume et lorsque l'espace est un problème
- Empêcher la saleté et les corps étrangers de s'introduire dans les orifices non protégés



Matériaux

Corps : Laiton

Élément filtrant : Bronze fritté poreux

Spécifications techniques

Pression maximale d'utilisation : 145 PSI

Température d'utilisation : -10 à 400°C

Élément filtrant : 70 microns

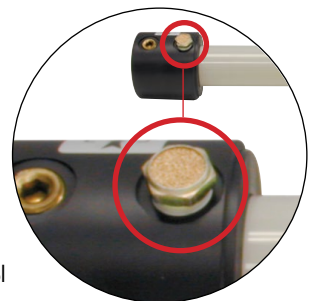

No de produit	Filetage (M) NPT	Débit d'air SCFM à 90 PSI	Réduction du bruit dB
86.200	1/8	9	≥ 30
86.205	1/4	9	≥ 30
86.210	3/8	23	≥ 30
86.215	1/2	35	≥ 25
86.220	3/4	52	≥ 25
86.225	1	84	≥ 25

Dimensions (mm)
11
14.3
17.5
22.3
27
33.3

SILENCIEUX AVEC RÉGULATEUR DE DÉBIT D'AIR

Les silencieux avec régulateur de débit permettent le réglage du débit d'air en toute sécurité et à un niveau sonore acceptable aux orifices d'échappement des valves pneumatiques.

Les silencieux avec régulateur de débit sont recommandés pour les valves pneumatiques à 5 orifices, à échappement double.

- Format compact facile à installer
- Valve conique calibrée ajustable procurant un ajustement précis du débit d'air pour les applications sensibles à la pression et pour les applications de vide
- Se verrouille de façon sécuritaire par un contre-écrou. Le silencieux ne peut pas être accidentellement trafiqué, enlevé ou obturé

FONCTIONNEMENT

Se verrouille de façon sécuritaire par un contre-écrou.

L'échappement du cylindre est étranglé par l'orifice réglable du débit d'air et la contre-pression développée réduit ainsi le temps de course du cylindre.

Par le vissage externe on peut ajuster l'ouverture de l'orifice de « fermé » à « grand débit », selon les besoins.



Bouton d'ajustement facile à utiliser, aucun tournevis requis



Matériaux

Corps : Laiton nickelé
Élément filtrant : Polyéthylène

Spécifications techniques

Pression maximale d'utilisation : 145 PSI
Température d'utilisation : -10 à 80 °C
Élément filtrant : 5 microns



No de produit	Filetage (M) NPT	Débit d'air SCFM à 90 PSI	Réduction du bruit dB
86.800	1/8	8	≥ 45
86.805	1/4	26	≥ 20
86.810	3/8	31	≥ 30
86.815	1/2	62	≥ 25
86.820	3/4	99	≥ 20

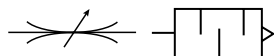

Structure en bronze fritté, solide, fixée au corps en laiton, assurant la combinaison souhaitée du travail comme filtre et silencieux, avec un débit d'air ajustable



Matériaux

Base : Laiton
Élément : Bronze fritté

Spécifications techniques

Pression maximale d'utilisation : 145 PSI
Température d'utilisation : 0 à 250 °C
Élément filtrant : 40 microns

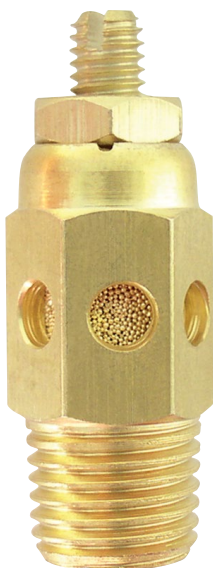
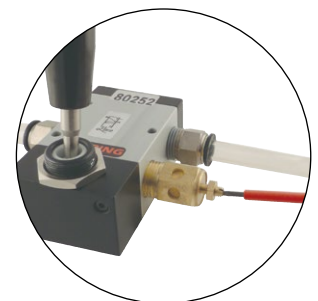

NPT

No de produit	Filetage (M) NPT	Débit d'air SCFM à 90 PSI	Réduction du bruit dB
86.300	1/8	21	≥ 35
86.305	1/4	33	≥ 35
86.310	3/8	49	≥ 25
86.315	1/2	86	≥ 25
86.320	3/4	136	≥ 25
86.325	1	147	≥ 30

BSPT

No de produit	Filetage (M) BSPT	Débit d'air SCFM à 90 PSI	Réduction du bruit dB
86.301	1/8	21	≥ 35
86.306	1/4	33	≥ 35
86.311	3/8	49	≥ 25
86.316	1/2	86	≥ 25

SILENCIEUX PNEUMATIQUES À HAUT RENDEMENT

Spécialement conçus pour les orifices d'échappement des valves et d'outils pneumatiques, ces silencieux sont un moyen rapide et économique de réduire les bruits. Ils servent également à protéger les surfaces internes des valves pneumatiques en empêchant les contaminants d'entrer par les orifices d'échappement.

- Robustes, compacts, idéal pour les espaces restreints
- Débit d'air élevé
- Pression résiduelle minimale
- Fabriqués en métal résistant à la corrosion, aux chocs et à l'usage intensif et continu

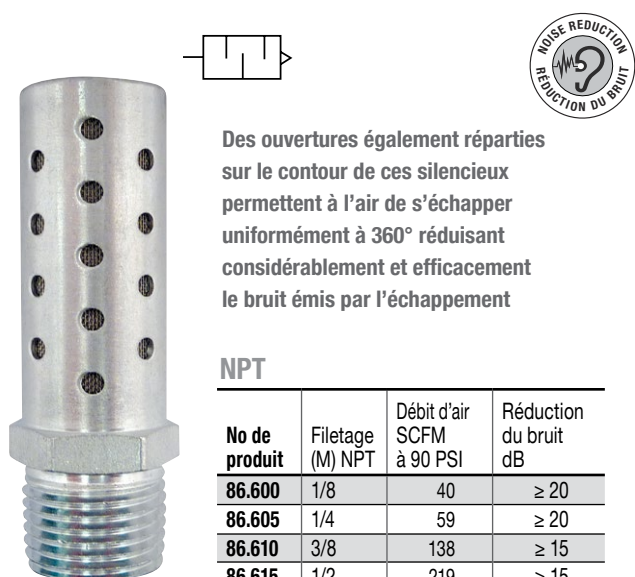

Des ouvertures également réparties sur le contour de ces silencieux permettent à l'air de s'échapper uniformément à 360° réduisant considérablement et efficacement le bruit émis par l'échappement



NPT

No de produit	Filetage (M) NPT	Débit d'air SCFM à 90 PSI	Réduction du bruit dB
86.600	1/8	40	≥ 20
86.605	1/4	59	≥ 20
86.610	3/8	138	≥ 15
86.615	1/2	219	≥ 15
86.620	3/4	272	≥ 15
86.625	1	318	≥ 15
86.630	1-1/4	364	≥ 15
86.635	1-1/2	600	≥ 15
86.640	2	671	≥ 15

Matériaux

Corps : Acier plaqué zinc
Écran : Laiton

Spécifications techniques

Pression maximale d'utilisation : 145 PSI
Température d'utilisation : -10 à 250°C
Élément filtrant : 50 microns

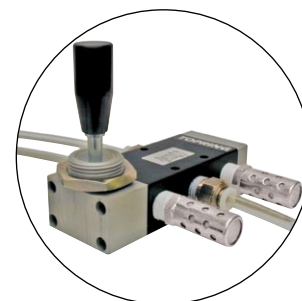

BSPT

No de produit	Filetage (M) BSPT	Débit d'air SCFM à 90 PSI	Réduction du bruit dB
86.601	1/8	40	≥ 15
86.606	1/4	59	≥ 15
86.611	3/8	138	≥ 15
86.616	1/2	219	≥ 15

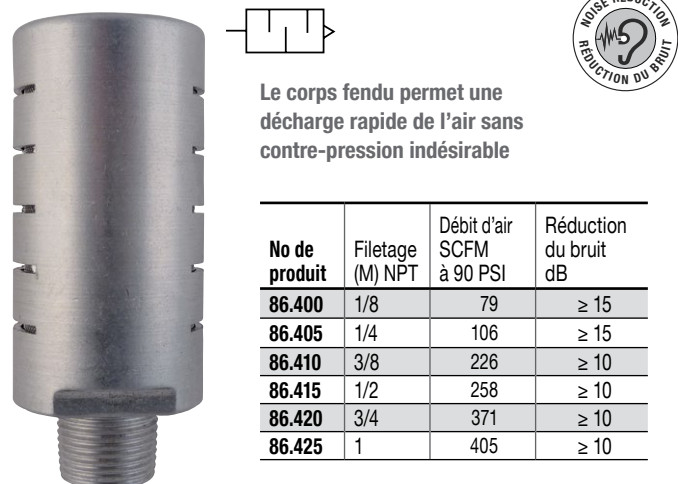

Le corps fendu permet une décharge rapide de l'air sans contre-pression indésirable



No de produit	Filetage (M) NPT	Débit d'air SCFM à 90 PSI	Réduction du bruit dB
86.400	1/8	79	≥ 15
86.405	1/4	106	≥ 15
86.410	3/8	226	≥ 10
86.415	1/2	258	≥ 10
86.420	3/4	371	≥ 10
86.425	1	405	≥ 10

Matériau

Corps : Aluminium

Spécifications techniques

Pression maximale d'utilisation : 116 PSI
Température d'utilisation : -10 à 150°C
Élément filtrant : 50 microns



TOPRING

AVIS IMPORTANT

Toute documentation fournie sur les produits décrit la conception, les dimensions et les données de performance valables au moment de mettre le catalogue en ligne. Conformément à notre politique d'amélioration des produits, des modifications peuvent entraîner des changements de données.

Nous nous efforçons de fournir un catalogue complètement exempt d'erreurs, mais si des erreurs sont constatées, elles sont corrigées et mises à jour dans les meilleurs délais sur les pages produits de notre site internet TOPRING.com

Tous les utilisateurs des produits TOPRING sont entièrement responsables pour les applications des produits TOPRING. Il est nécessaire et exigé qu'avant toute utilisation ou application, tous les utilisateurs effectuent d'abord leurs études d'essais ou d'ingénierie eux-mêmes pour déterminer l'utilisation ou l'application adéquate.

Pour nous faire part de vos commentaires ou questions, contactez-nous via solutions@TOPRING.ca

Visitez TOPRING.com et accédez à une foule d'informations sur la performance, la sécurité et l'efficacité en air comprimé.

Consultez nos rubriques dans la section RESSOURCES :
| Blogue | Études de cas | Livres blancs et Guides pratiques | Formation | Notre chaîne YouTube.

TOPRING

Solutions en air comprimé depuis 1979

TOPRING.com
1 800 263-8677 • 450 375-1828
solutions@topring.ca

